

BH09-26
BH11-28
BH-1200
BH12-40 V
BH14-32
H-1200 VS
H15-11 V
DBR14-30



de Originalbetriebsanleitung

en Original instructions

fr Notice originale

it Istruzioni originali

es Manual original

pt Manual original

tr Orijinal işletme talimatı

pl Instrukcja oryginalna

cs Původní návod k používání

sk Povodny navod na pouzitie

ro Instrucțiuni originale

bg Оригинална инструкция

el Πρωτότυπο οδηγίων χρήσης

ru Оригинальное руководство по эксплуатации

ua Оригінальна інструкція з експлуатації

lt Originali instrukcija

kz Пайдалану нұсқаулығының түпнұсқасы

ar دليل أصلي تاميلاعت

Deutsch

Erklärende Zeichnungen	Seiten 5 - 17
Allgemeine sicherheitshinweise, Gebrauchsanweisung	Seiten 18 - 28
DWT Garantie	Seite 211
Garantieschein und Servicekarten	Seiten 236 - 238

English

Explanatory drawings	pages 5 - 17
General safety rules, instructions manual	pages 29 - 38
DWT warranty	page 212
Warranty card and service cards	pages 236 - 238

Français

Dessins explicatifs	pages 5 - 17
Recommandations générales de sécurité, mode d'emploi	pages 39 - 49
Garantie DWT	page 213
Garantie coupon et cartes de service	pages 236 - 238

Italiano

Disegni esplicativi	pagine 5 - 17
Precauzioni generali di sicurezza, manuale istruzioni	pagine 50 - 60
Garanzia DWT	pagina 214
Tagliando di garanzia e schede di riparazione	pagine 236 - 238

Español

Dibujos explicativos	páginas 5 - 17
Recomendaciones generales de seguridad, manual de instrucciones	páginas 61 - 71
Garantía DWT	página 215
Tarjetas de mantenimiento y cupón de garantía	páginas 236 - 238

Português

Esboços explicativos	páginas 5 - 17
Recomendações gerais de segurança, manual de instruções	páginas 72 - 82
Garantia DWT	página 216
Cupão da garantia e cartões de reparação	páginas 236 - 238

Türkçe

Açıklayıcı resimler	sayfalar 5 - 17
Genel güvenlik tavsiyeleri, kullanım kılavuzu	sayfalar 83 - 92
DWT garanti koşulları	sayfa 217
Garanti kuponu ve servis kartları	sayfalar 236 - 238

Polski

Rysunki objaśniające	strony 5 - 17
Ogólne zalecenia w zakresie zasad bezpieczeństwa, instrukcja obsługi	strony 93 - 103
Gwarancja DWT	strona 218
Kupon gwarancyjny i karty serwisowe	strony 236 - 238

Česky

Vysvětlující výkresy	strany 5 - 17
Obecné bezpečnostní pokyny, provozní příručka	strany 104 - 113
Záruka DWT	strana 219
Záruční kupón a servisní listy	strany 236 - 238

Slovensky

Vysvetľujúce výkresy	strany 5 - 17
Všeobecné bezpečnostné pokyny, prevádzková príručka	strany 114 - 123
Záruka DWT	strana 220
Záručný kupón a servisné listy	strany 236 - 238

Română

Desene explicative	pagini 5 - 17
Recomandări generale privind siguranța, manual de instrucțiuni	pagini 124 - 134
Garanție DWT	pagina 221
Cupon de garanție și taloane de service	pagini 236 - 238

Български

Пояснителни чертежи	страници 5 - 17
Общи указания по техника на безопасност, наръчник с инструкции	страници 135 - 146
DWT гаранция	страница 222
Талон за гаранция и сервисни карти	страници 236 - 238

Ελληνικά

Επεξηγηματικά σχέδια	σελίδες 5 - 17
Γενικές οδηγίες ασφάλειας προστασίας από δυστυχήματα, εγχειρίδιο οδηγιών	σελίδες 147 - 157
Εγγύηση της DWT	σελίδα 223
Κουπόνι εγγύησης και κάρτες σέρβις	σελίδες 236 - 238

Русский

Пояснительные рисунки	страницы 5 - 17
Общие указания по ТБ, инструкция по эксплуатации	страницы 158 - 169
Гарантия DWT	страница 224
Гарантийный талон и сервисные талоны	страницы 236 - 238

Українська

Пояснювальні малюнки	сторінки 5 - 17
Загальні вказівки по ТБ, інструкція з експлуатації	сторінки 170 - 180
Гарантія DWT	сторінки 225 - 230
Гарантійний талон і сервісні талони	сторінки 236 - 238

Lietuviškai

Aiškinamieji brėžiniai	puslapiai 5 - 17
Bendrieji saugaus darbo su technika nurodymai, naudojimo instrukcija	puslapiai 181 - 190
DWT garantija	puslapis 231
Garantinis kuponas ir aptarnavimo kortelės	puslapiai 236 - 238

Қазақ тілі

Түсіндіргіш әлеміштер	беттер 5 - 17
Жалпы қауіпсіздік жөніндегі ұсыныстар, пайдалану нұсқаулығы	беттер 191 - 201
DWT кепілдігі	бет 232
Гарантиялы талон және қызмет көрсету карталары	беттер 236 - 238

العربية

رسومات توضيحية	صفحة های 5 - 17
قواعد السلامة العامة، دليل الإرشادات	صفحة های 202 - 210
DWT دليل	الصفحة 233
بطاقات الضمان و بطاقات الصيانة	صفحة های 236 - 238



BH09-26

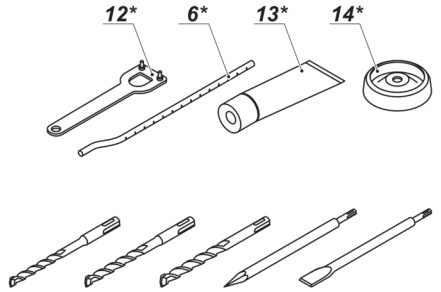
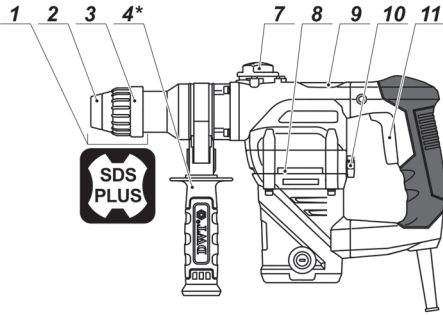

BH11-28

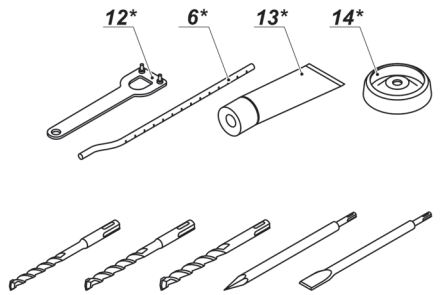
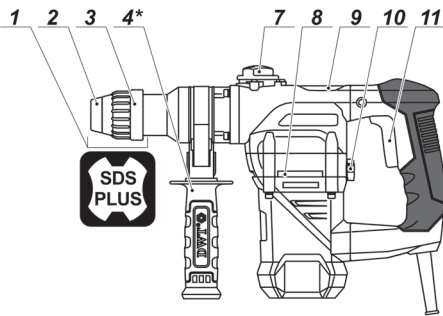

BH-1200

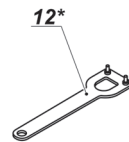
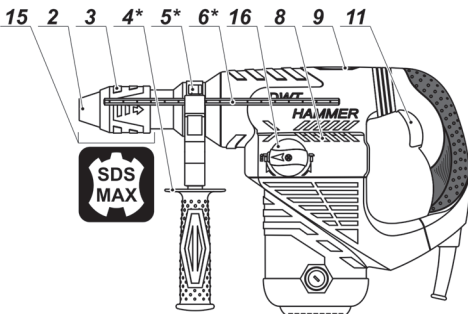

BH12-40 V

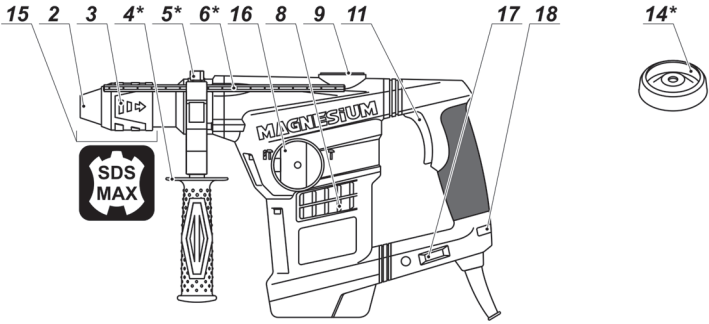

BH14-32

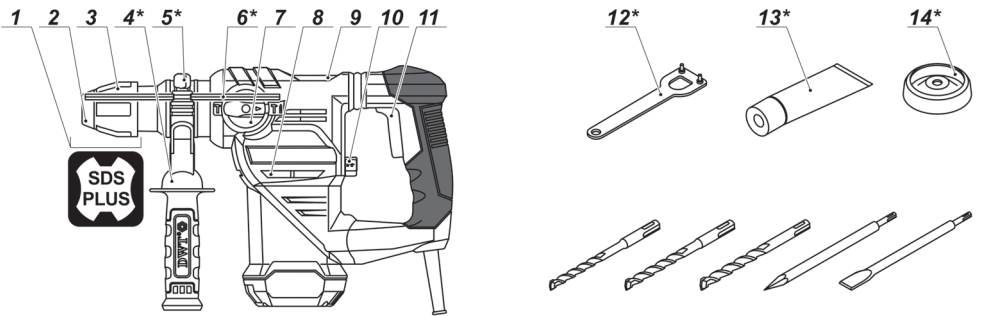

H-1200 VS

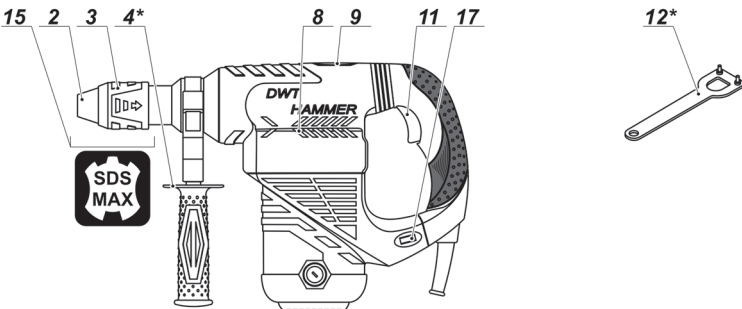

H15-11 V

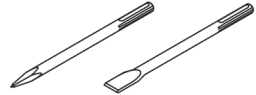
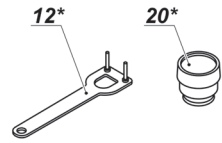
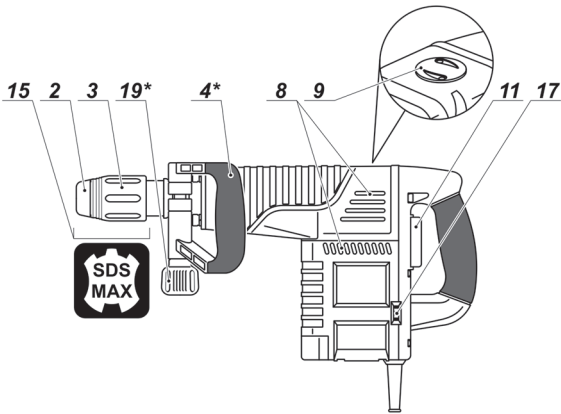

DBR14-30

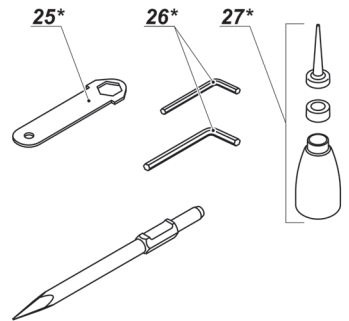
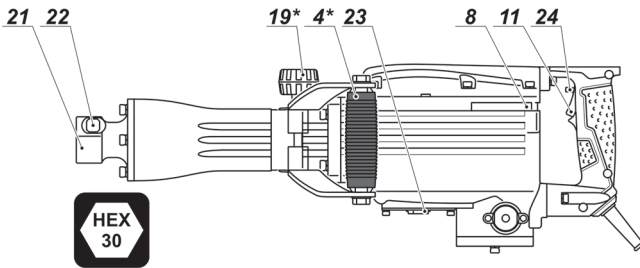

BH09-26 / BH11-28 / BH-1200 / BH12-40 V / BH14-32 / H-1200 VS

1

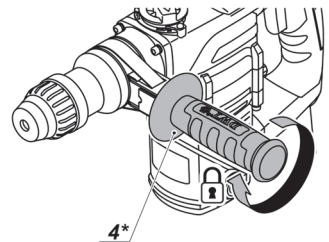
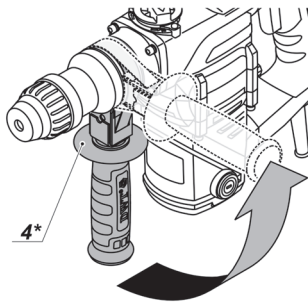
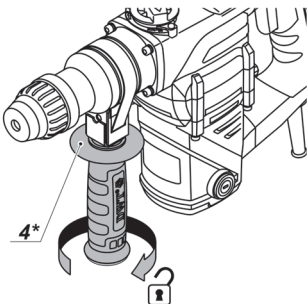

H15-11 V

2

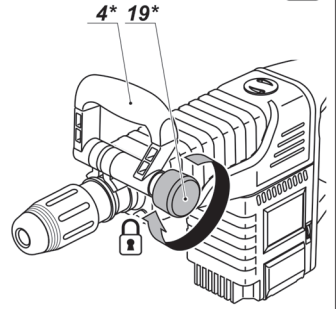
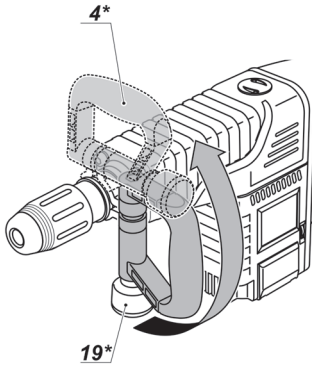
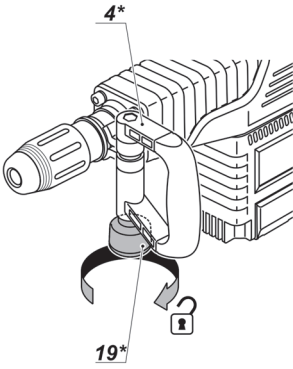

H15-11 V

3

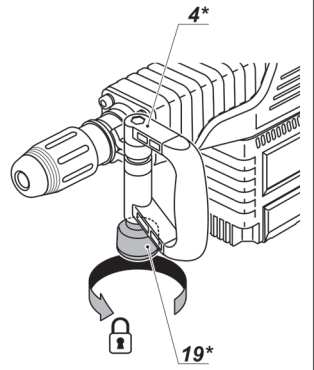
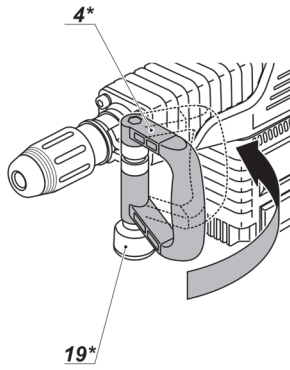
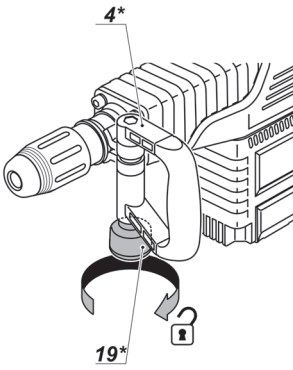

DBR14-30

4

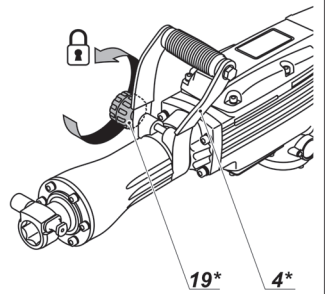
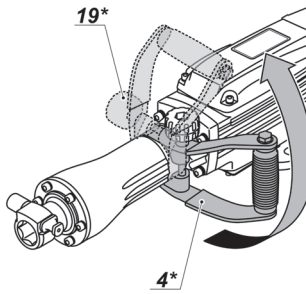
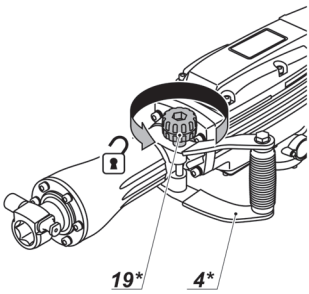

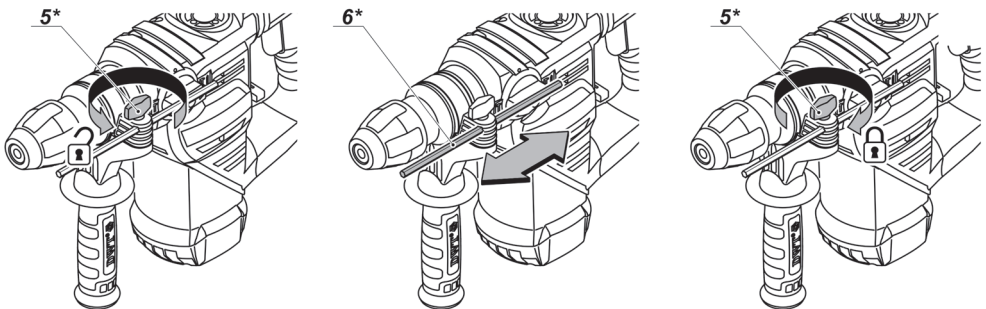
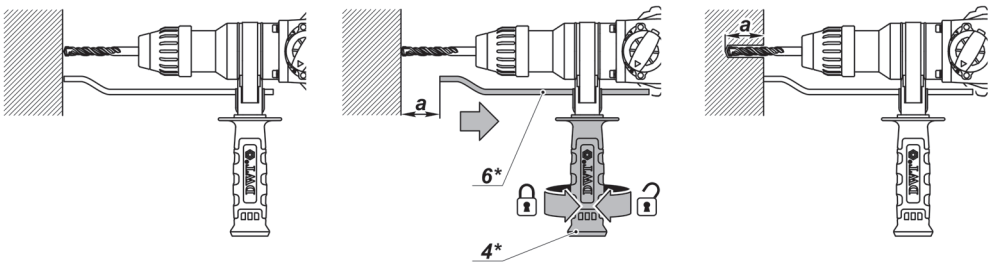
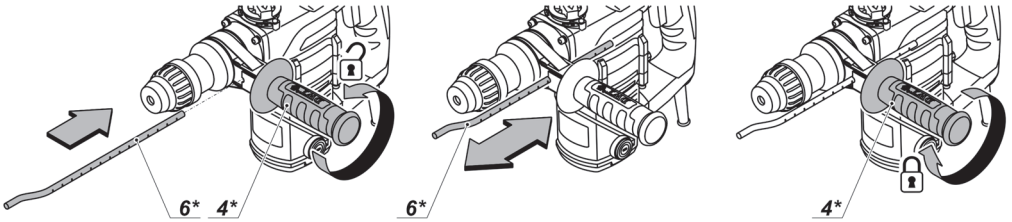

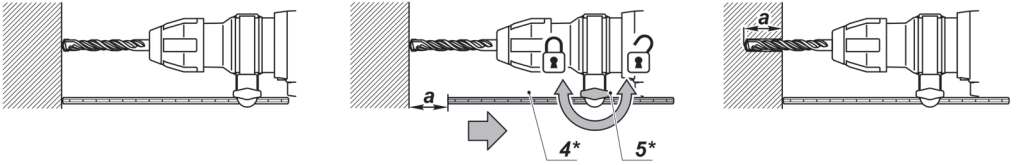

9.1

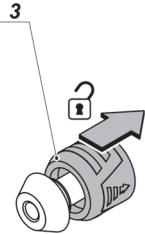

9.2

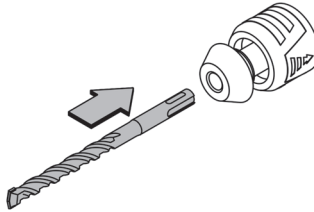

9.3



10.1

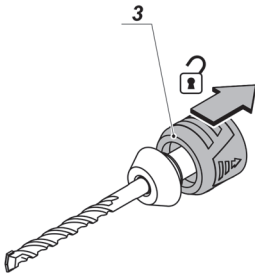

10.2

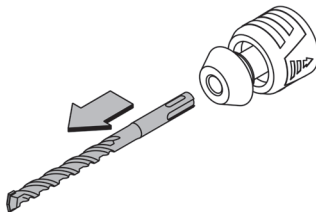

10.3

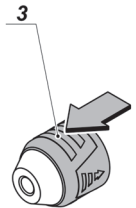

11.1

11.2

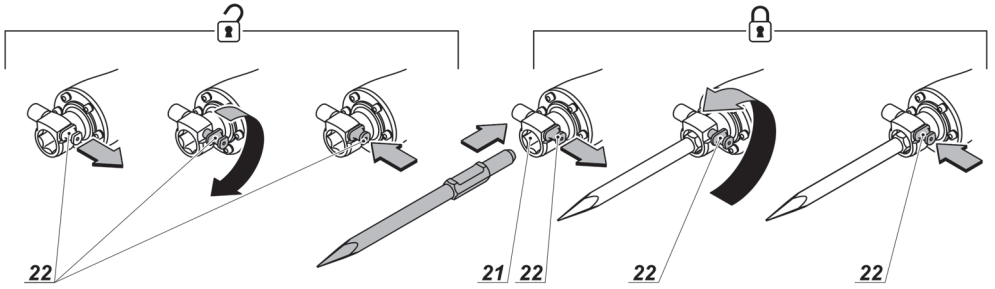

BH09-26 / BH11-28 / BH-1200 / BH12-40 V / BH14-32 / H-1200 VS / H15-11 V

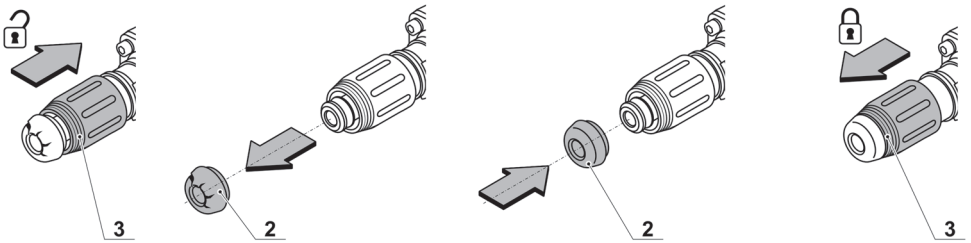

BH09-26 / BH11-28 / BH14-32

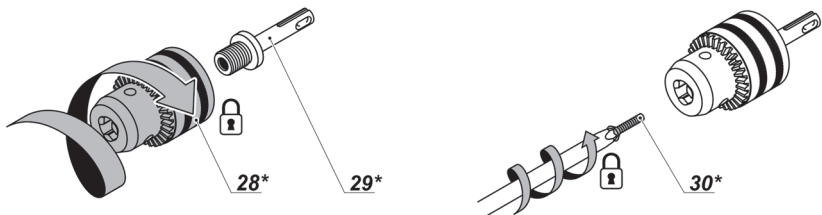

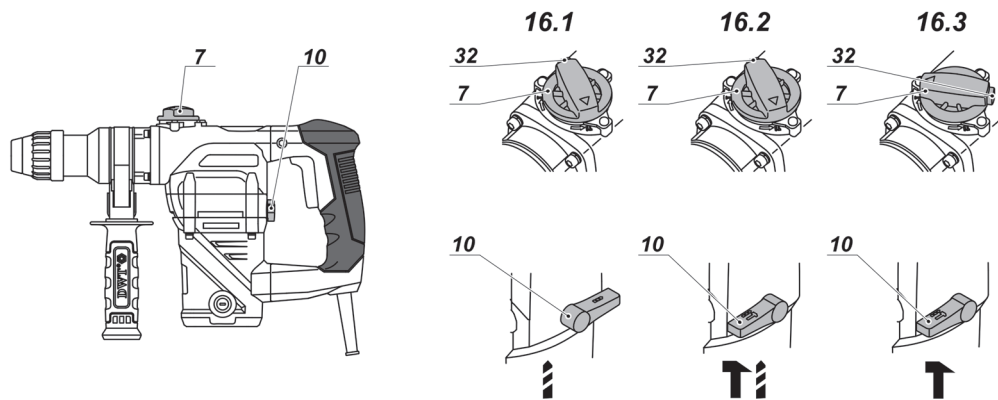
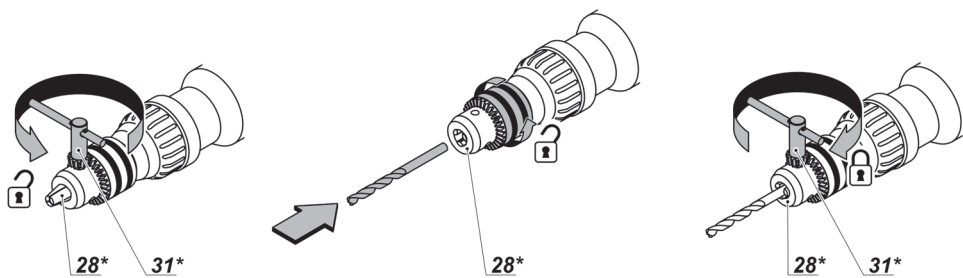
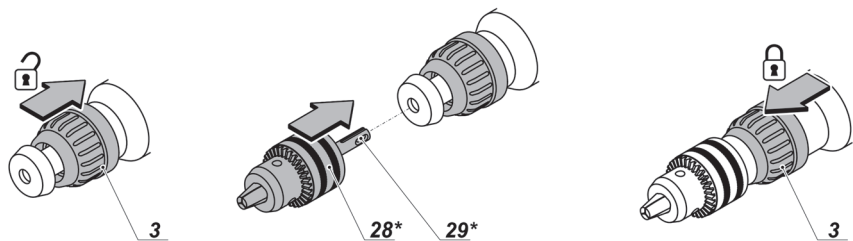

BH-1200

17

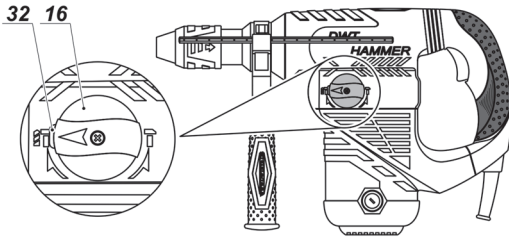

17.1

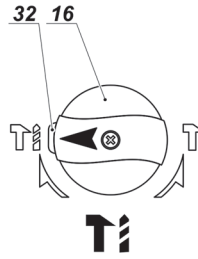

17.2

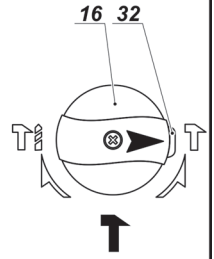

BH12-40 V

18

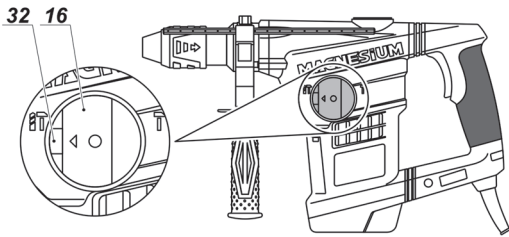

18.1

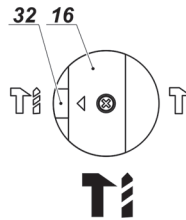

18.2

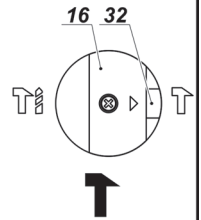

BH09-26 / BH11-28 / BH14-32

19

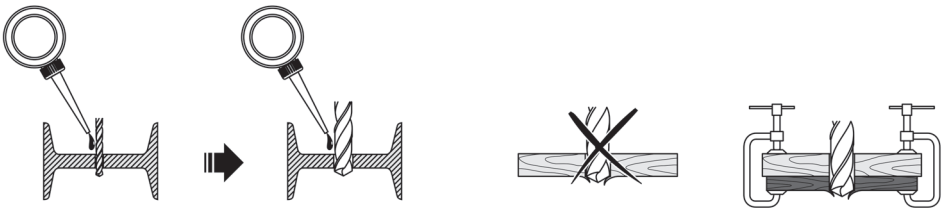

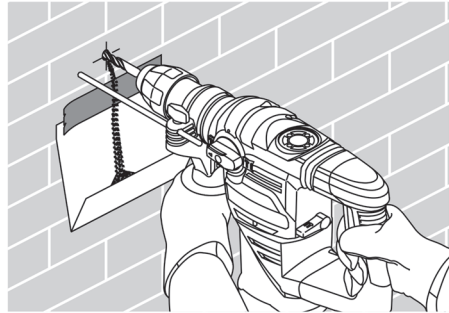
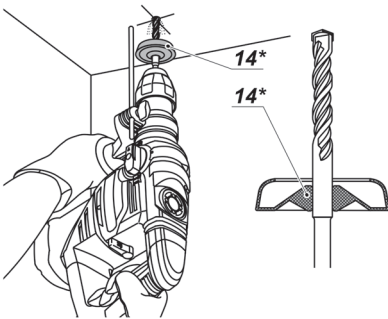
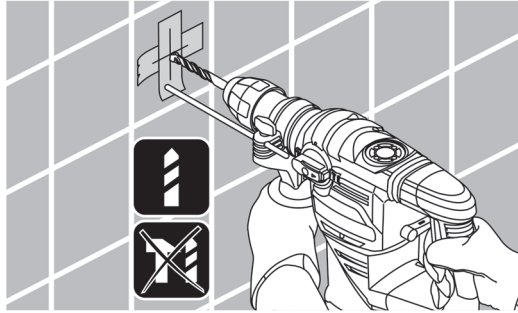

22.1

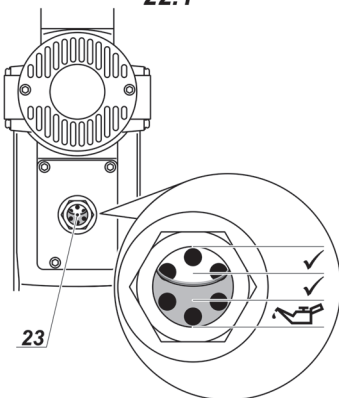

22.2

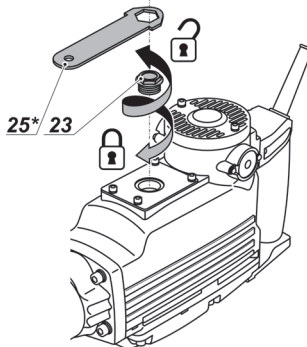

22.3

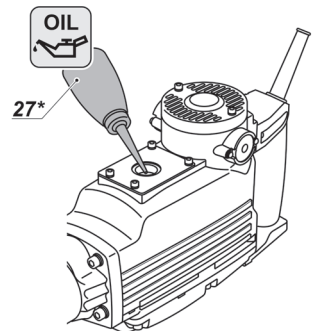

BH09-26 BMC

EAN (110-127 V): 7640159741923
EAN (220-240 V): 7640159743088

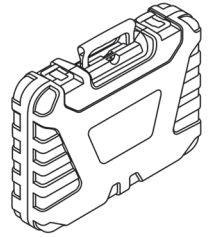
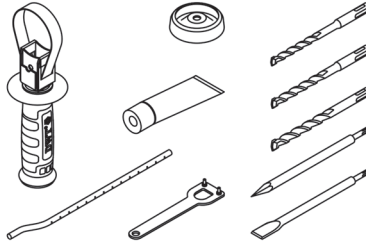
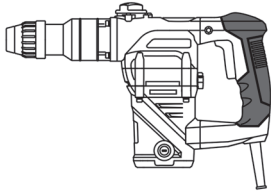

BH11-28 BMC

EAN (110-127 V): 7640159741930
EAN (220-240 V): 7640159743095

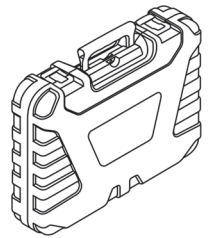
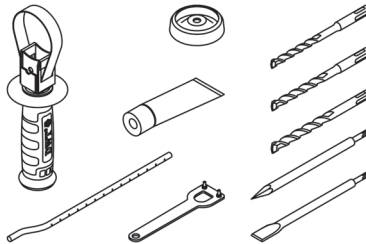
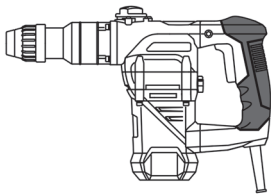

BH-1200 BMC

EAN (110-127 V): 7640159741954
EAN (220-240 V): 7640159743118

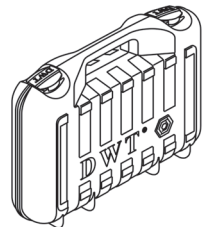
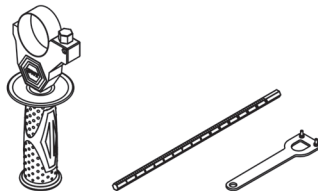
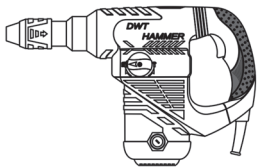

BH12-40 V BMC

EAN (110-127 V): 7640159741961
EAN (220-240 V): 7640159743125

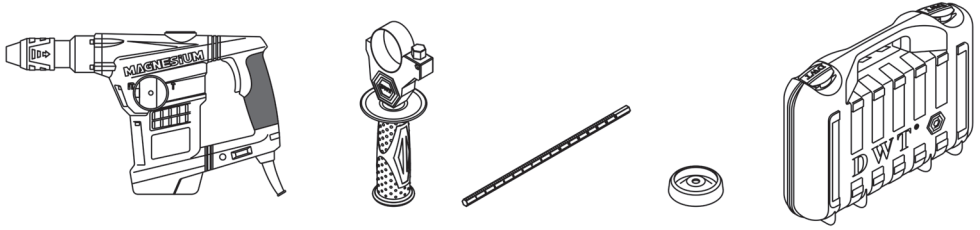

BH14-32 BMC

EAN (110-127 V): 7640159741947
EAN (220-240 V): 7640159743101

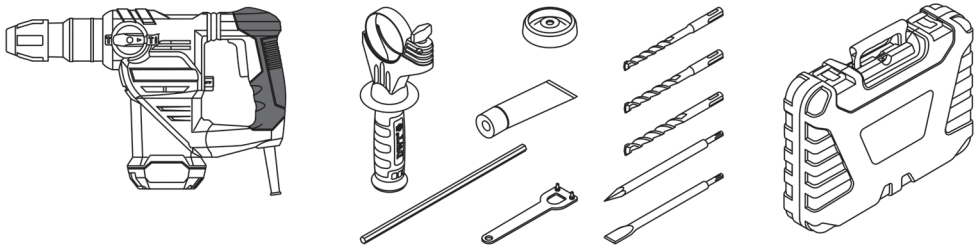

H-1200 VS BMC

EAN (110-127 V): 7640159741978
EAN (220-240 V): 7640159743132

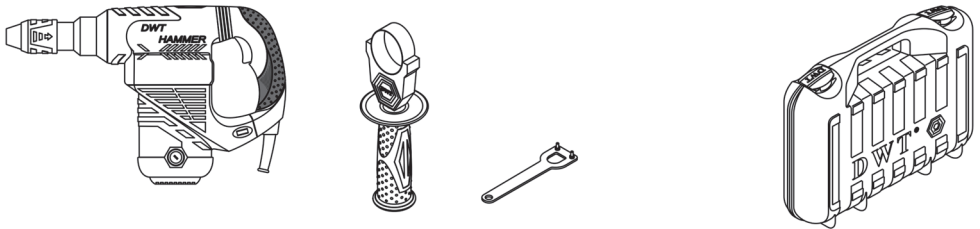

H15-11 V BMC

EAN (110-127 V): 7640159744290
EAN (220-240 V): 7640159744276

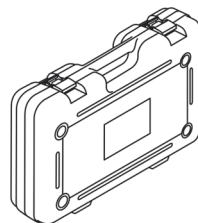
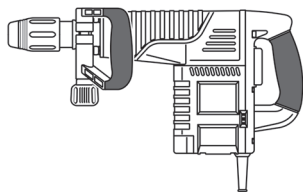

DBR14-30 BMC

EAN (110-127 V): 7640159740131
EAN (220-240 V): 7640159740124

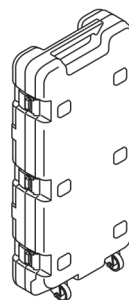
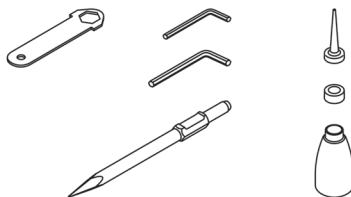
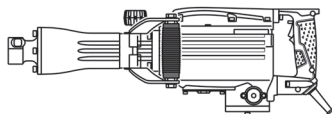

Elektrowerkzeug - technische Daten

Bohrhammer [BH...] **BH09-26** **BH11-28** **BH-1200** **BH12-40 V** **BH14-32**

Elektrowerkzeug - Code **[127 V ~50/60 Hz]**
[230 V ~50/60 Hz] **siehe Seite 15-17**

Nennaufnahme [W] 950 1050 1200 1250 1400

Ausgangsleistung [W] 411 509 570 560 575

Stromstärke bei Spannung
127 V [A] 7.8 8.7 10 9.8 11.6
230 V [A] 4.5 5 5.81 5.4 6.3

Leerlaufdrehzahl [min⁻¹] 850 900 600 200-450 860

Schlaganzahl [min⁻¹] 4200 4400 4500 1000-2800 4250

Einzelschlagstärke [J] 4 4 10 10 5

Typ des Bohrfutters **SDS PLUS** **SDS PLUS** **SDS MAX** **SDS PLUS** **SDS MAX** **SDS PLUS**

Bohrleistung:

- Beton [mm] 26 28 38 40 32
[Zoll] 1-32" 1-7/64" 1-1/2" 1-37/64" 1-17/64"

- Stahl [mm] 13 13 33/64" 33/64" 13
[Zoll] 33/64" 33/64" 33/64" 33/64" 33/64"

- Holz [mm] 40 40 40 40 40
[Zoll] 1-37/64" 1-37/64" 1-37/64" 1-37/64" 1-37/64"

Gewicht [kg] 4.9 5.2 7 7.4 5.4
[lb] 10.8 11.46 15.43 16.31 11.9

Schutzklasse □ / II □ / II □ / II □ / II □ / II

Schalldruck [dB(A)] 89 89 96 95.1 94

Schalleistung [dB(A)] 103 103 110 106.1 108

Beschleunigung [m/s²] 19,2 17,9 7,61 19,4 15

Elektrowerkzeug - technische Daten

Hammer [H...]/ Presslufthammer [DBR...] H-1200 VS H15-11 V DBR14-30

Elektrowerkzeug - Code [127 V ~50/60 Hz]
[230 V ~50/60 Hz]

siehe Seite 15-17

Nennaufnahme [W] 1200 1500 1500

Ausgangsleistung [W] 570 800 730

Stromstärke bei Spannung 127 V [A] 10 12 12.3
230 V [A] 5.81 6.8 7.3

Leerlaufdrehzahl [min⁻¹] — — —

Schlaganzahl [min⁻¹] 1500-3000 900-1800 1800

Einzelschlagstärke [J] 15 8-25 45

Typ des Bohrfutters SDS MAX SDS MAX HEX-30

Bohrleistung:

- Beton [mm]
[Zoll] — — —

- Stahl [mm]
[Zoll] — — —

- Holz [mm]
[Zoll] — — —

Gewicht [kg]
[lb] 7 10.5 14.6
15.43 23.15 32.19

Schutzklasse □ / II □ / II □ / II

Schalldruck [dB(A)] 85 83.42 96.5

Schalleistung [dB(A)] 101 105 105

Beschleunigung [m/s²] 13,6 23,24 16,29

Geräusch- information



Tragen Sie bei einem Schalldruck über 85 dB(A) einen Gehörschutz.



Konformitäts- erklärung

Wir erklären in alleiniger Verantwortung, dass das unter "Elektrowerkzeug - technische Daten" beschriebene Produkt allen einschlägigen Bestimmungen der Richtlinien 2006/42/EC einschließlich ihrer Änderungen entspricht und mit folgenden Normen übereinstimmt: EN 60745-1, EN 60745-2-6.

Zertifizierungs-
manager

Wu Cunzhen

Merit Link International AG
Stabio, Schweiz, 22.08.2017

Allgemeine Sicherheitsvorschriften



WARNUNG - Der Benutzer muss die Bedienungsanleitung lesen, um die Verletzungsgefahr zu verringern!



WARNUNG! Lesen Sie alle Sicherheitshinweise und Anweisungen. Nichtbeachtung der Warnungen und Anweisungen kann zum Stromschlag, Brand und / oder zu schweren Verletzungen führen.

Bewahren Sie alle Warnungen und Anweisungen für die Zukunft auf.

Der Begriff "Elektrowerkzeug" in den Warnhinweisen bezieht sich auf Ihr netzbetriebenes (kabelgebunden) oder batteriebetriebenes (kabellos) Elektrowerkzeug.

Sicherheit am Arbeitsplatz

- Halten sie Ihren Arbeitsbereich sauber und aufgeräumt. Unordnung und unbeleuchtete Arbeitsbereiche können zu Unfällen führen.
- Arbeiten Sie mit dem Elektrowerkzeug nicht in explosionsgefährdeter Umgebung, in der sich brennbare Flüssigkeiten, Gase oder Stäube befinden. Elektrowerkzeuge erzeugen Funken, die Staub oder Dämpfe entzünden können.
- Halten Sie Kinder und andere Personen während des Betriebs des Elektrowerkzeugs fern. Bei Unachtsamkeit können Sie die Kontrolle über das Werkzeug verlieren.

Elektrische Sicherheit

- Die Anschlussstecker des Elektrowerkzeugs müssen in die Steckdose passen. Der Stecker darf in keiner Weise verändert werden. Verwenden sie keine Adapterstecker gemeinsam mit geschützten Elektrowerkzeugen. Unveränderte Stecker und passende Steckdosen reduzieren das Risiko eines Stromschlags.

- Vermeiden Sie Körperkontakt mit geerdeten Oberflächen wie etwa Rohren, Heizungen, Herden und Kühlschränken. Es besteht ein erhöhtes Risiko eines Stromschlags, wenn Ihr Körper geerdet ist.
- Halten Sie das Elektrowerkzeug von Regen oder Nässe fern. Wenn Wasser in das Elektrowerkzeug eindringt, erhöht sich das Risiko eines Stromschlags.
- Nutzen Sie das Kabel nur bestimmungsgemäß. Verwenden Sie das Kabel niemals zum Tragen, Ziehen oder Trennen des Elektrowerkzeugs. Halten Sie das Kabel fern von Hitze, Öl, scharfen Kanten oder beweglichen Teilen. Beschädigte oder verwickelte Kabel erhöhen das Risiko eines Stromschlags.
- Wenn Sie mit einem Elektrowerkzeug im Freien arbeiten, verwenden sie nur Verlängerungskabel, die für den Außenbereich zugelassen sind. Die Verwendung eines für den Außenbereich zugelassenen Verlängerungskabels verringert das Risiko eines Stromschlages.
- Falls sich der Einsatz eines Elektrowerkzeugs in einer feuchten Umgebung nicht vermeiden lässt, verwenden Sie einen Fi-Schutzschalter. Die Verwendung eines Fi-Schutzschalters verringert das Risiko eines Stromschlags. HINWEIS! Der Begriff "Fehlerstromschutzeinrichtung (RCD)" kann durch den Begriff "Fehlerstromschutzschalter (GFCI)" oder "Fehlerstromschutzschalter (ELCB)" ersetzt werden.
- **Warnung!** Vermeiden Sie Kontakt mit den freiliegenden Metalloberflächen am Getriebe, an der Abschirmung etc., da ansonsten die Gefahr eines Stromschlags droht.

Persönliche Sicherheit

- Seien Sie aufmerksam, achten sie darauf, was sie tun, und gehen sie mit Vernunft an die Arbeit mit einem Elektrowerkzeug. Benutzen sie das Elektrowerkzeug nicht, wenn Sie müde sind oder unter dem Einfluss von Drogen, Alkohol oder Medikamenten stehen. Ein Moment der Unachtsamkeit beim Gebrauch des Elektrowerkzeugs kann ernsthafte Verletzungen zur Folge haben.
- Tragen Sie persönliche Schutzausrüstung. Tragen Sie immer einen Augenschutz. Das Tragen persönlicher Schutzausrüstung, wie Staubmaske, rutschfeste Sicherheitsschuhe, Schutzhelm oder Gehörschutz je nach Art und Einsatz des Elektrowerkzeugs verringert das Risiko von Personenschäden.
- Verhindern Sie ein unbeabsichtigtes Einschalten des Elektrowerkzeugs. Vergewissern Sie sich, dass der Schalter in der Aus-Stellung ist, bevor Sie das Elektrowerkzeug an die Stromquelle und / oder Batterie anschließen, in die Hand nehmen oder transportieren. Wenn Sie beim Tragen des Elektrowerkzeugs den Finger am Schalter haben oder das Elektrowerkzeug eingeschaltet an die Stromversorgung anschließen, kann dies zu Unfällen führen.
- Bevor das Elektrowerkzeug eingeschaltet wird, entfernen Sie alle Einstellschlüssel oder Schraubenschlüssel. Ein Schraubenschlüssel oder Einstellschlüssel, der sich in einem rotierenden Teil des Elektrowerkzeugs befindet, kann zu Verletzungen führen.
- Überschätzen Sie sich nicht. Sorgen sie für einen sicheren Stand und halten Sie jederzeit das Gleichgewicht. Dadurch können Sie das Elektrowerkzeug in unerwarteten Situationen besser kontrollieren.
- Tragen Sie geeignete Kleidung. Tragen Sie keine weite Kleidung oder Schmuck. Halten Haare, Kleidung und Handschuhe fern von beweglichen Teilen. Lockere Kleidung, Schmuck oder lange Haare können von sich bewegenden Teilen erfasst werden.

- **Wenn die Werkzeuge für den Anschluss von Staubabsaugung und Sammeleinrichtungen vorgesehen sind, vergewissern Sie sich, dass diese ordnungsgemäß angeschlossen sind und richtig verwendet werden.** Verwendung dieser Einrichtungen kann Gefährdungen durch Staub verringern.
- **Lassen Sie sich nicht durch Vertrautheit mit dem Produkt (durch wiederholten Gebrauch erworben) von der strikten Einhaltung der Sicherheitsvorschriften für das vorliegende Produkt abhalten.** Eine unvorsichtige Handlung kann in Sekundenbruchteilen zu schweren Verletzungen führen.
- **Warnung!** Elektrowerkzeuge können während des Betriebs ein elektromagnetisches Feld erzeugen. Dieses Feld kann unter Umständen aktive oder passive medizinische Implantate beeinflussen. Um das Risiko von schweren oder tödlichen Verletzungen zu vermeiden empfehlen wir, dass sich Personen mit medizinischen Implantaten mit Ihrem Arzt und dem Implantathersteller beraten, bevor Sie dieses Elektrowerkzeug verwenden.

Nutzung und Pflege des Elektrowerkzeugs

- **Personen mit beschränkten psychophysischen oder geistigen Fähigkeiten sowie Kinder können das Elektrowerkzeug nicht benutzen, wenn sie nicht überwacht werden oder über die Verwendung des Elektrowerkzeugs von einer Person unterwiesen wurden, die für ihre Sicherheit verantwortlich ist.**
- **Überlasten Sie das Elektrowerkzeug nicht. Verwenden Sie für ihre Arbeit das dafür bestimmte Elektrowerkzeug.** Mit dem passenden Elektrowerkzeug arbeiten Sie besser und sicherer im angegebenen Leistungsbereich.
- **Benutzen Sie das Elektrowerkzeug nicht, wenn es sich mit dem Schalter nicht ein- und ausschalten lässt.** Ein Elektrowerkzeug, das sich nicht ein- oder ausschalten lässt, ist gefährlich und muss repariert werden.
- **Trennen sie das Elektrowerkzeug von der Stromversorgung bzw. der Batterie, bevor Sie Einstellungen vornehmen, Zubehör wechseln oder das Elektrowerkzeug lagern.** Diese vorbeugenden Sicherheitsmaßnahmen vermindern das Risiko, dass das Werkzeug versehentlich eingeschaltet wird.
- **Bewahren Sie unbenutzte Elektrowerkzeuge außerhalb der Reichweite von Kindern auf. Lassen Sie Personen das Werkzeug nicht benutzen, die mit dem Elektrowerkzeug oder diesen Anweisungen nicht vertraut sind.** Die Elektrowerkzeuge können gefährlich sein, wenn sie von unerfahrenen Personen benutzt werden.
- **Die Elektrowerkzeuge müssen gewartet werden. Prüfen Sie, ob bewegliche Teile einwandfrei funktionieren und nicht klemmen, ob Teile gebrochen oder so beschädigt sind, dass die Funktion des Elektrowerkzeugs beeinträchtigt ist. Lassen Sie beschädigte Teile vor dem Einsatz des Elektrowerkzeugs reparieren.** Viele Unfälle werden durch schlecht gewartete Elektrowerkzeuge verursacht.
- **Halten Sie die Schneidwerkzeuge scharf und sauber.** Sorgfältig gepflegte Schneidwerkzeuge mit scharfen Schneidkanten verklemmen sich weniger und sind leichter zu führen.
- **Verwenden Sie das Elektrowerkzeug, das Zubehör, die Einsätze etc. in Übereinstimmung mit diesen Anweisungen unter Berücksichtigung der Arbeitsbedingungen und der auszuführenden Arbeit.** Eine Benutzung des Elektrowerkzeugs für andere als

die bestimmungsgemäßen Zwecke kann zu einer gefährlichen Situation führen.

- **Halten Sie die Handgriffe und Greifflächen trocken, sauber und frei von Öl und Fett.** Rutschige Handgriffe und Greifflächen verhindern eine sichere Handhabung und Kontrolle über das Werkzeug in unerwarteten Situationen.
- **Benutzen Sie den Zusatzgriff bei der Arbeit mit dem Elektrowerkzeug, weil er ein hilfreiches Hilfsmittel bei der Handhabung des Elektrowerkzeugs ist.** Das richtige Halten des Elektrowerkzeugs kann das Risiko von Unfällen und Verletzungen reduzieren.

Service

- **Lassen sie das Elektrowerkzeug nur von qualifiziertem Fachpersonal und nur mit Original-Ersatzteilen reparieren.** Damit wird sichergestellt, dass die Sicherheit des Elektrowerkzeugs erhalten bleibt.
- **Befolgen Sie die Anweisungen zum Schmieren und Wechseln von Zubehörteilen.**

Spezielle Sicherheitshinweise

- **Ohrenschutz tragen.** Belastung durch Lärm kann zu Hörschäden führen.
- **Verwenden Sie Zusatzgriff(e), wenn er (sie) mitgeliefert wird (werden).** Der Verlust der Kontrolle kann zu Personenschäden führen.
- **Fassen sie das Elektrowerkzeug nur an isolierten Griffflächen an, wenn sie Arbeiten ausführen, bei denen das Einsatzwerkzeug verborgene Stromleitungen oder das eigene Netzkabel treffen kann.** Kontakt mit einer spannungsführenden Leitung setzt auch freiliegende Metallteile des Elektrowerkzeugs unter Spannung und führt zu einem Stromschlag. **Die Netzspannung beachten:** vergewissern Sie sich beim Netzanschluss, dass die Netzspannung der Spannung auf dem Typenschild des Werkzeugs entspricht. Wenn die Netzspannung höher ist, kann es Verletzungen des Bedieners zur Folge haben und das Werkzeug kann zerstört werden. Deshalb das Werkzeug nie willkürlich anstecken, bevor Sie sich über die richtige Netzspannung nicht vergewissert haben. Wenn die Netzspannung dagegen niedriger ist als die erforderliche Spannung, wird es eine Beschädigung des Motors zur Folge haben.

Sicherheitshinweise für die Verwendung des Elektrowerkzeugs



Lesen Sie bitte alle Anweisungen. Die Nichtbeachtung der nachstehend aufgeführten Anweisungen für die Verwendung der Maschine kann zu Stromschlag, Brand oder schweren Verletzungen führen.

- **Prüfen Sie vor der Inbetriebnahme, dass der Bohreinsatz in der richtigen Position festgeklemmt ist.**
- **Das Elektrowerkzeug erzeugt Vibrationen und es ist vor der Inbetriebnahme sorgfältig zu prüfen, dass die Schrauben an verschiedenen Stellen immer noch fest angezogen sind.**
- **Tragen Sie Schutzbrille während des Betriebs, um die Augen zu schützen.**
- **Halten den Bohreinsatz so scharf, dass der optimale Wirkungsgrad und maximale Sicherheit gewährleistet ist.**

- Beim Austausch und Einbau von Zubehör folgen Sie bitte genau den Anweisungen des jeweiligen Zubehörs.
- Wenn das Produkt irgendwelche Probleme aufweist, versuchen Sie nicht, es selbst zu reparieren, sondern bringen Sie das Produkt zu Ihrem lokalen Servicezentrum zur Überprüfung.
- Befestigen Sie das Werkstück richtig. Das Werkstück muss mit einer Befestigungsvorrichtung oder mit einer Zange befestigt werden, wodurch eine bessere Festigkeit gewährleistet wird, als wenn das Werkstück in der Hand gehalten würde.
- Vor dem Einschalten muss sichergestellt werden, dass der Schalter in der "Aus" - Position ist. Bevor Sie das Elektrowerkzeug ablegen, muss es ausgeschaltet sein und der Netzstecker muss gezogen werden.
- Wenn das Zubehör ganz zum Stillstand gekommen ist, kann das Elektrowerkzeug abgelegt werden.
- Lassen Sie das Netzkabel niemals in Kontakt mit dem laufenden Bohreinsatz oder den benachbarten Teilen kommen, sonst kann das Netzkabel beschädigt werden. Ein Elektrowerkzeug mit defektem Kabel darf nicht verwendet werden. Wenn das Netzkabel bei der Arbeit beschädigt wird, darf das beschädigte Kabel nicht berührt werden und der Stecker muss sofort herausgezogen werden. Das beschädigte Kabel erhöht die Gefahr des Stromschlags für den Benutzer.
- Beim Meißeln von Wänden, Fußböden oder bei ähnlichen Arbeiten achten Sie darauf, dass Sie nicht in Kontakt mit Gas, Wasser und Stromleitungen kommen und halten Sie das Elektrowerkzeug an diesen Stellen fern von Metallteilen. Verwenden Sie einen geeigneten Detektor, um versteckte Stromkabel zu finden, oder besorgen Sie sich entsprechende Informationen von dem lokalen Stromversorgungsunternehmen. Beim Anbohren der Stromleitungen besteht die Gefahr von Stromschlag. Bei Beschädigung der Gasleitung besteht die Explosionsgefahr. Anbohren von Wasserleitung wird Sachschaden zur Folge haben.
- Wenn das auf dem Elektrowerkzeug installierte Zubehörteil eingeklemmt wird, das Elektrowerkzeug ausschalten und Ruhe bewahren. Zu diesem Zeitpunkt wird das Elektrowerkzeug ein extrem hohes Reaktionsdrehmoment erzeugen, dass zum Rückschlag führen wird. Das am Elektrowerkzeug installierte Zubehörteil kann leicht eingeklemmt werden, beispielsweise bei Überlastung des Elektrowerkzeugs oder bei Ablenkung des Zubehörteils am Elektrowerkzeug im Werkstück.
- Halten Sie das Elektrowerkzeug nur an den isolierten Griffflächen, wenn Sie Arbeiten ausführen, bei denen die Gefahr besteht, dass das Zubehör verborgene Kabel oder das eigene Netzkabel abtrennt. Beim Kontakt mit einem gespeisten Kreislauf können die Metallteile des Elektrowerkzeugs ebenfalls stromführend werden, so dass der Benutzer einen Stromschlag erleiden kann.
- Beim Betrieb sind beide Griffe des Produkts fest zu halten, der Untergrund muss ausreichend stabil sein. Mit beiden Händen kann das Elektrowerkzeug stabil gehalten werden; vermeiden Sie Einhandbedienung.
- Verwenden Sie keine Flachmeißel im Rotationszustand (z. B. Drehbohrer und Hammerbohrer), sonst wird der Meißel blockiert und das Elektrowerkzeug wird die Kontrolle verlieren.
- Den Zubehörteil können Sie nur in Handschuhen berühren, weil die Bohreinsätze und Zubehörteile während des Betriebs sehr heiß sind und Hautverbrennungen leicht verursachen können. Den Bohreinsatz oder die benachbarten Teile niemals unmittelbar nach der Arbeit berühren, weil diese Teile sehr heiß sind und Hautverbrennungen verursachen können. Tragen von Handschuhen und eine gute Abstützung kann Vibratio-

nen reduzieren und somit eine Verletzung von Händen und Armen verhindern.

- Hände und Körper dürfen nicht zwischen das Elektrowerkzeug und die Wand oder Säule positioniert werden, um zu verhindern, dass das Elektrowerkzeug ausfällt, wenn der Bohreinsatz blockiert wird.
- Bei Verwendung von Verlängerungskabel ein Stromkabel mit doppelter Isolierung mit der gleichen Spezifikation wie das Elektrowerkzeug verwenden.
- Den Motor nicht unter Last anhalten.
- Späne oder lose Teile niemals bei laufendem Werkzeug entfernen.
- Machen Sie sich nicht an den Bohr- oder Meißelwerkzeugen zu schaffen und verwenden Sie nur die für Ihr Werkzeug empfohlenen Zubehörteile und Extras.
- Wenden Sie beim Arbeiten keine Gewalt an; andernfalls kann das Bohr- oder Meißelwerkzeug blockieren oder der Motor wird überlastet.
- Das Werkzeug darf sich nicht im Material festklemmen. Auf keinen Fall versuchen, ein blockiertes Werkzeug mithilfe des Motors herauszudrehen. Der Motor könnte beschädigt werden.
- Festgeklemmte Bohr- oder Meißelwerkzeuge niemals mit einem Hammer o. ä. heraus klopfen die abspringenden Metallteile könnten den Bediener und / oder Unbeteiligte in der Nähe verletzen.
- Vermeiden Sie ein Überhitzen des Werkzeugs durch ununterbrochenes Arbeiten.
- Während des Betriebs, vor allem auf rutschiger oder unebener Oberfläche, sowie bei Arbeit in der Nähe von Abhängen und Böschungen oder bei Höhenarbeit ist es notwendig, die Möglichkeit von Sturz des Bedieners und des Elektrowerkzeugs auszuschließen (Umzäunung oder Schutzausrüstung verwenden).
- Während der mit Abbruch von Gebäuden zusammenhängenden Arbeiten ist es notwendig, die Auswirkungen dieser Arbeiten richtig zu auswerten und erforderliche Sicherheitsmaßnahmen zu ergreifen. Zum Beispiel den richtigen Ort für die Arbeit wählen und Fluchtwege in Abhängigkeit von der Richtung des herabfallenden Schutts zu planen.
- Bei Straßenarbeiten sind besondere Sicherheitsvorschriften (erforderliche Verkehrszeichen installieren, geeignete Kleidung tragen, etc.) zu beachten.









Achtung: Chemikalien, die im Staub enthalten sind, der beim Schleifen, Trennschleifen, Schneiden, Sägen, Bohren und anderen Tätigkeiten der Bauidustrie entsteht, können Krebs, angeborene Fehler verursachen oder fruchtbarkeitschädigend sein. Das Ion einiger chemischen Substanzen ist:



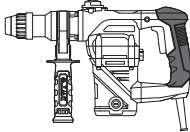







- Vor jeder Reparatur und Austauscharbeiten an der Maschine, muss der Netzstecker zunächst herausgezogen werden.
- Der transparente Siliciumdioxid und andere Mauerwerksprodukte in Mauerziegeln und im Zement; Kupfer-Chrom-Arsen (CCA) im Holz mit chemischer Behandlung. Der Grad der Schäden durch diese Substanzen ist von der Häufigkeit der Ausführung dieser Arbeiten abhängig. Wenn Sie den Kontakt mit diesen chemischen Substanzen reduzieren wollen, arbeiten Sie an einer Stelle mit Belüftung und verwenden sie Geräte mit Sicherheitszertifikaten (wie etwa Staubmaske mit Feinstaubfilter).

In der Gebrauchsanweisung verwendete Symbole

Die folgenden Symbole werden in der Gebrauchsanweisung verwendet, bitte ihre Bedeutung merken. Die

korrekte Interpretation der Symbole ermöglicht die korrekte und sichere Nutzung des Elektrowerkzeuges.

Symbol	Bedeutung
	Bohrhammer / Hammer / Presslufthammer Grau markierte Sektionen - weicher Griff (mit isolierter Oberfläche).
	Seriennummernaufkleber: BH ... / H ... / DBR... - Modell; XX - Datum der Herstellung; XXXXXXX - Seriennummer.
	SDS PLUS (Dreh- bzw. Zubehör-Schaft-Typ).
	SDS MAX (Dreh- bzw. Zubehör-Schaft-Typ).
	HEX-30 (Dreh- bzw. Zubehör-Schaft-Typ).
	Alle Sicherheitsregelungen und Anweisungen lesen.
	Sicherheitsbrille tragen.
	Ohrenschutz tragen.
	Eine Staubschutzmaske tragen.
	Das Elektrowerkzeug vor der Installation bzw. Umstellung von der Stromversorgung abtrennen.
	Risiko, versteckte Verkabelung bzw. Haushaltsleitungen zu beschädigen.
	Bewegungsrichtung.
	Umdrehungsrichtung.

Symbol	Bedeutung
	Geschlossen.
	Offen.
	Modus "Bohren".
	Modus "Hammerbohren".
	Modus "Ausstemmen".
	Verboten.
	Doppelte Isolier- / Schutzklasse.
	Achtung. Wichtig.
	Ein Zeichen, das die Konformität des Produkts mit den wesentlichen Anforderungen der EU-Richtlinien und der harmonisierten EU-Standards zertifiziert.
	Nützliche Hinweise.
	Schutzhandschuhe tragen.
	Elektrowerkzeug nicht in den Hausmüll entsorgen.

Elektrowerkzeug - Bestimmungsgemäßer Gebrauch DWT

Die Elektrowerkzeuge ermöglichen das Durchführen der folgenden Arbeiten:

[BH09-26, BH11-28, BH14-32]

- Bohren ohne die Schlagfunktion (in Holz, synthetischen Materialien, Metall);
- Schlagbohren (in Stein, Beton, Naturstein);
- Stemmarbeiten (Ausheben von Kabelkanälen in Ziegel, Beton, Stein, Entfernung alter Kacheln, etc.).

[BH-1200, BH12-40 V]

- Schlagbohren (in Stein, Beton, Naturstein);
- Stemmarbeiten (Ausheben von Kabelkanälen in Ziegel, Beton, Stein, Entfernung alter Kacheln, etc.).

[H-1200 VS, H15-11 V, DBR14-30]

- Aushöhlen von Nischen und Öffnungen in Wänden und Deckenkonstruktionen;
- Abriss von Gebäuden (Ziegel oder Mauerwerk, monolithisches Beton, etc.);
- Brechen oder Lockern von verschiedenen Materialien (Beton, Asphalt, Pflastersteine, Erde mit Kies, Eis etc.);
- Hacken von Eis, Ton, etc.;
- Hämmern von Pfählen und Erdungsstäben;
- Stanzen von verschiedenen Materialien.

Einige der oben genannten Tätigkeiten erfordern spezielles Zubehör, das nicht im Lieferumfang enthalten ist und in diesem Handbuch nicht beschrieben ist.

Elektrowerkzeug Einzelteile

- 1 Bohrfutter **SDS PLUS**
- 2 Staubschutzhaube
- 3 Befestigungsbuchse
- 4 Tiefenanschlag *
- 5 Klemmschraube *
- 6 Zusatzgriff *
- 7 Betriebsschalter (Bohren / Stoßen)
- 8 Lüftungsschlitze
- 9 Blindverschluss
- 10 Schlaggetriebeschalter (Bohren / Schlagbohren)
- 11 Ein- / Ausschalter
- 12 Flanschschlüssel *
- 13 Rohr mit dem Schmiermittel *
- 14 Staubfänger *
- 15 Bohrfutter **SDS MAX**
- 16 Funktionsschalter (Schlagbohren / Meißeln)
- 17 Stellrad Drehzahlwahl
- 18 Kontrollleuchte
- 19 Spannmutter *
- 20 Schmiermittel-Behälter *
- 21 Bohrfutter **HEX-30**
- 22 Anschlag
- 23 Stöpsel
- 24 Blockier-Button
- 25 Schlüssel *
- 26 Inbusschlüssel *
- 27 Schmiernippel *
- 28 Zahnkranzbohrfutter *
- 29 Adapter **SDS PLUS** *
- 30 Schraube *
- 31 Bohrfutterschlüssel *
- 32 Sperrknopf

* Zubehör

Abgebildetes oder beschriebenes Zubehör gehört teilweise nicht zum Lieferumfang.

Installation und Regelung der Elektrowerkzeugteile

Vor jeglichen Arbeiten am Elektrowerkzeug den Netzstecker ziehen.



Befestigungselemente nicht zu stark anziehen, um das Gewinde nicht zu beschädigen.



Montage / Demontage / Aufstellung einiger Elemente ist für alle Elektrowerkzeug-Modelle gleich, in diesem Fall sind in der Abbildung keine besonderen Modelle angezeigt.

Zusatzgriff (siehe Abb. 1-4)

Verwenden Sie im Betrieb immer den Zusatzgriff 4. Der Zusatzhandgriff 4 lässt sich individuell verstellen.

[BH09-26, BH11-28, BH-1200, BH12-40 V, BH14-32, H-1200 VS]

- Den Zusatzhandgriff 4 wie in Abb. 1 gezeigt lösen.
- Den Zusatzhandgriff 4 in die gewünschte Position drehen.
- Den Zusatzhandgriff 4 wie in Abb. 1 gezeigt festziehen.

[H15-11 V, DBR14-30]

- Die Spannmutter 19 lösen, wie in der Abb. 2-4 dargestellt ist.
- Den Zusatzhandgriff 4 in die gewünschte Position drehen.
- Die Spannmutter 19 festziehen, wie in der Abb. 2-4 dargestellt ist.

Tiefenanschlag (siehe Abb. 5-8)

Der Tiefenanschlag 6 dient dazu, eine bestimmte Bohrlochtiefe vorzugeben (siehe Abb. 5-8).

[BH09-26, BH11-28]

- Lösen Sie den zusätzlichen Halter 4, wie in Abb. 5 gezeigt.
- Verschieben Sie den Tiefenbegrenzer 6, um die gewünschte Bohrtiefe einzustellen (siehe Abb. 6).
- Ziehen Sie den zusätzlichen Halter 4 an, wie in Abb. 5 gezeigt.

[BH-1200, BH12-40 V, BH14-32]

- Lösen Sie die Klemmschraube 5 (siehe Abb. 7).
- Verschieben Sie den Tiefenbegrenzer 6, um die gewünschte Bohrtiefe einzustellen (siehe Abb. 8).
- Ziehen Sie die Klemmschraube 5 an.

Montage / Austausch von Werkzeug (siehe Abb. 9-11)



Beim Einsatz des Werkzeuges achten Sie bitte darauf, dass die Staubschutzhaube 2 nicht beschädigt ist. Im Falle einer Beschädigung ist die Staubschutzhaube 2 umgehend bei einem spezialisierten DWT-Service-Zentrum zu ersetzen.



Bohrwerkzeuge vom Typ **SDS PLUS** und **SDS MAX** weisen entsprechend der Konstruktion von **SDS PLUS** und **SDS MAX** Aufnahmen ein gewisses Spiel auf. Dasscheinbare Verlaufen im Leerlauf verschwindet, sobald das Bohrwerkzeug aufgesetzt wird. Das Bohr-

werkzeug wird automatisch zentriert und das Bohrloch kann präzise ausgebohrt werden.

- Bevor Sie den Bohrer (Meißel) montieren säubern Sie ihn und schmieren Sie den Schaft mit einer dünnen Schicht Öl.

[BH09-26, BH11-28, BH-1200, BH12-40 V, BH14-32, H-1200 VS, H15-11 V]

- **Bei Befestigung des Bohrers (Meißels):**
 - den Spannring 3 herausschieben und in dieser Lage halten (siehe Abb. 9.1);
 - Den Bohrer (Meißel) (durch leichtes Drehen) ins Spannfutter 1 (SDS PLUS) oder ins Spannfutter 15 (SDS MAX) bis zum Anschlag (siehe Abb 9.2.) einschieben;
 - den Spannring 3 lösen (siehe Abb. 9.3);
 - die Befestigung des Bohrers (Meißels) ist so zu prüfen, dass man versucht, ihn aus dem Spannfutter 1 (SDS PLUS) herauszuziehen oder aus dem Spannfutter 15 (SDS MAX).
- **Bei Entfernung des Bohrers (Meißels):**
 - den Spannring 3 herausschieben und in dieser Lage halten (siehe Abb. 10.1);
 - Den Bohrer (Meißel) aus dem Spannfutter 1 (SDS PLUS) oder aus dem Spannfutter 15 (SDS MAX) (siehe Abb 10.2.) entfernen;
 - den Spannring 3 lösen (siehe Abb. 10.3).

[DBR14-30]

- Den Anschlag 22 lösen, wie in der Abbildung 11.1 gezeigt ist.
- Das Arbeitszubehör installieren / austauschen. Bei Installation von Arbeitszubehör muss zuerst der Schaft gereinigt werden. Das Zubehör nur so installieren, wie in der Abbildung gezeigt ist: die Nut auf dem Zubehör muss zum Anschlag 22 gerichtet sein.
- Den Anschlag 22 lösen, wie in der Abbildung 11.2 gezeigt ist.



Beim Entfernen des Bohrers (Meißels) aus dem Spannfutter Handschuhe tragen, weil der Bohrer (das Meißel) nach einem langen Bohren gefährlich heiß sein kann.

Austausch der Staubschutzverkleidung (siehe Abb. 12)

[BH09-26, BH11-28, BH-1200, BH12-40 V, BH14-32, H-1200 VS, H15-11 V]



Die Staubkappe 2 verhindert das Eindringen von Staub ins Spannfutter SDS PLUS oder SDS MAX. Niemals Werkzeug mit beschädigter Staubkappe 2 verwenden - bei Beschädigung ist die Kappe sofort zu ersetzen. Den Austausch können Sie selbst durchführen, oder das Servicezentrum von DWT kontaktieren.

- Ziehen Sie die Steckbuchsenbefestigung 3 zurück und halten Sie sie in dieser Position (siehe Abb. 12).
- Ziehen Sie an der Staubschutzverkleidung 2 und entfernen Sie sie.
- Montieren Sie eine neue Staubschutzverkleidung 2.
- Lösen Sie die Steckbuchsenbefestigung 3.

Adapter für Bohrfutter SDS PLUS

[BH09-26, BH11-28, BH14-32]

- Der Adapter 29 (SDS PLUS) und die Schraube 30 ermöglichen die Verwendung einer Bohrfutteraufnahme 28.
- Auf keinen Fall den Adapter 29 (SDS PLUS) für Schlagbohr- oder Meißelfunktionen einsetzen.
- Die Bohrer, die zu SDS PLUS System nicht gehören, dürfen nicht für das Schlagbohren verwendet werden.

Montage / Demontage des Zahnkranzfutters (siehe Abb. 13-14)

[BH09-26, BH11-28, BH14-32]

- Das Zahnkranzbohrfutter 28 auf den Adapter 29 (SDS PLUS) anschrauben und mit der Schraube 30 fixieren (siehe Abb. 13).
- Installieren Sie den Adapter 29 (SDS PLUS) in der SDS PLUS Aufnahme 1, indem Sie analog zum Einbau des Bohr- bzw. Meißelwerkzeugs vorgehen - siehe Abb. 14.
- Beim Ausbau die oben beschriebenen Schritte in umgekehrter Reihenfolge ausführen.



Achtung: Achten Sie bei der Montage / Demontage des Zahnkranzbohrfutters 28 darauf, dass Schraube 30 ein Linksgewinde hat.

Montage / Austausch von Werkzeug (siehe Abb. 15)

[BH09-26, BH11-28, BH14-32]

- Die Halterteile mit Bohrfutterschlüssel 31 lösen und dann die Futterspindel 28 mit Hand gegen den Uhrzeigersinn (siehe Abb. 15) drehen, bis sich die Halterteile voneinander so entfernen, dass Befestigung / Ersatz von Zubehör möglich ist.
- Montieren Sie das Werkzeug oder tauschen Sie es aus.
- Spannfutter des Zahnkranzfutters 28 im Uhrzeigersinn drehen, um das eingesetzte Werkzeug zu sichern. Dabei das Werkzeug nicht verdrehen.
- Die Teile des Spannfutters 28 mit Bohrfutterschlüssel 31 mit dem gleichen Moment in allen drei Löchern auf der Seite des Spannfutters anziehen.



Der Bohrer wird bei längerem Gebrauch warm und darf nur mit Handschuhen angefasst werden.

Erste Inbetriebnahme des Elektrowerkzeugs

- Nutzen Sie immer die korrekte Betriebsspannung: Die Stromversorgung muss den Informationen, die auf dem Identifikationsschild des Elektrowerkzeugs angegeben sind, entsprechen.
- Ihr Elektrowerkzeug ist bereits ordnungsgemäß geschmiert und einsatzbereit, wenn Sie es erhalten.
- Neue Elektrowerkzeuge müssen sich jedoch erst "einlaufen", bevor sie voll belastet werden können. Diese Einlaufzeit beträgt etwa fünf Betriebsstunden.
- Das Getriebefett benötigt eine kurze Zeit um sich zu erwärmen. Abhängig von der Umgebungstemperatur kann sich diese Zeit von 15 Sekunden (unter der Um-

gebungstemperatur von 32°C) bis 2 Minuten (unter der Umgebungstemperatur von 0°C) ändern.

Ein- / Ausschalten des Elektrowerkzeugs

[BH09-26, BH11-28, BH-1200, BH12-40 V, BH14-32, H-1200 VS]

Einschalten:

Ein- / Ausschalter **11** drücken.

Ausschalten:

Ein- / Ausschalter **11** loslassen.

[H15-11 V]

Einschalten:

Schiebeschalter **11** rechts.

Ausschalten:

Schiebeschalter **11** links.

[DBR14-30]

Kurzes Ein- und Ausschalten

Zum Anschalten den Ein- / Ausschalter **11** drücken und gedrückt halten, und zum Ausschalten wieder loslassen.

Dauerhaftes Ein- / Ausschalten

Einschalten:

Ein- / Ausschalter **11** drücken und mit der Arretierung für den Ein- / Ausschalter **24** feststellen.

Ausschalten:

Ein- / Ausschalter **11** drücken und loslassen.

Funktionsmerkmale des Elektrowerkzeugs

Betriebsschalter (siehe Abb. 16-18)



Betriebsumschaltung ist nun bei ausgeschaltetem Motor des Werkzeuges gestattet.



Funktionsschalter 7 und 16 sind mit Sperrknopf 32 ausgestattet, der es ermöglicht den Funktionsschalter zu fixieren. Drehen Sie Funktionsschalter 7 oder 16 während Sie Knopf 32 gedrückt halten um den gewünschten Operationsmodus einzustellen.

[BH09-26, BH11-28, BH14-32]

Die Funktionsschalter 7 und 10 ermöglichen das Umschalten der folgenden Betriebsmodi (siehe Abb. 16):

Bohren (Stellen Sie die Funktionsschalter **7** und **10** in die in Abb. 16.1 gezeigte Stellung) - Schlaglose Bohren im Holz, synthetischen Stoffen, Metall.

Schlagbohren (die Funktionsschalter **7** und **10** auf die Positionen in Abbildung 16.2 stellen) - Schlagbohren in Mauerwerk, Beton und Naturstein.

Stoßen (Stellen Sie die Funktionsschalter **7** und **10** in die in Abb. 16.3 gezeigte Stellung) - Stoßen der Kanäle in Mauerwerk, Beton bzw. Stein. Abhämmern von Keramikfliesen.

[BH-1200, BH12-40 V]

Der Funktionsschalter 16 ermöglicht das Umschalten der folgenden Betriebsmodi (siehe Abb. 17-18):

Schlagbohren (Stellen Sie den Funktionsschalter **16** in die in Abb. 17.1 und 18.1 gezeigte Stellung) - Schlagbohren in Mauerwerk, Beton und Naturstein.

Stoßen (Stellen Sie den Funktionsschalter **16** in die in Abb. 17.2 und 18.2 gezeigte Stellung) - Stoßen der Kanäle in Mauerwerk, Beton bzw. Stein. Abhämmern von Keramikfliesen.



Zum einfacheren Umschalten zwischen den einzelnen Betriebsarten die SDS PLUS Aufnahme 1 oder die SDS MAX Aufnahme 15 leicht von Hand verdrehen.

Stellrad Drehzahlvorwahl

[BH12-40 V, H-1200 VS]

Verwenden Sie den Geschwindigkeitsregler **17**, um die gewünschte Drehzahl und Schlagfrequenz einzustellen.

[H15-11 V]

Mit dem Drehzahlregler **17** die gewünschte Schlagzahl und Schlagenergie einstellen.

Die erforderliche Drehzahl ist vom Werkstoff abhängig und kann durch praktischen Versuch ermittelt werden. Nach einem längeren Arbeiten mit niedrigen Drehzahlen das Elektrowerkzeug mindestens 3 Minuten lang abkühlen lassen. Dazu das Elektrowerkzeug im Leerlauf mit höchster Drehzahl laufen lassen.

Vibrationsschutz-System

[BH-1200, BH12-40 V, BH14-32, H-1200 VS]

Das Vibrationsschutz-System ist dafür konzipiert die Vibrationsstöße (während des Arbeitsvorgangs) zu vermindern.

Sicherheitskupplung

[BH09-26, BH11-28, BH-1200, BH12-40 V, BH14-32]

Die Sicherheitskupplung schützt das Elektrowerkzeug gegen Überladung und Schäden falls während des Bohrens ein Zubehörteil beschädigt wird.

Kontrollleuchte

[BH12-40 V]

Die Kontrollleuchte **18** leuchtet, wenn das Elektrowerkzeug mit dem Stromnetz verbunden ist und bereit ist eingeschaltet zu werden.

Tipps zum Arbeiten mit Elektrowerkzeugen



Tragen Sie bei Schlagbohrarbeiten dicke Handschuhe, um Ihren Körper vor Vibrationen zu schützen.



Verwenden Sie immer den Zusatzhandgriff 4, um Ihr Werkzeug sicher zu führen und Rückschlagen zu vermeiden.

Bohren

[BH09-26, BH11-28, BH14-32]



Achtung: Beim Bohren in Holz und Metall die Schlagfunktion ausschalten!

- Bohrerbit regelmäßig schmieren, wenn in Metall gebohrt wird (außer Nichteisenmetalle und deren Legierungen).
- Beim Bohren in harten Metallen den Druck auf das Elektrowerkzeug erhöhen und die Umdrehungsgeschwindigkeit herabsetzen.
- Große Löcher in Metall zuerst vorbohren und auf den gewünschten Durchmesser erweitern (siehe Abb. 19).
- Um ein Abspplittern der Oberfläche beim Bohren in Holz zu vermeiden, wie in Abb. 19 gezeigt vorgehen.
- Beim Bohren in glasierte Keramikfliesen zuerst ein Stück Klebeband auf der Fliese befestigen (über das geplante Bohrloch), um ein Verlaufen des Bohrwerkzeugs auf der glatten Fliese zu vermeiden und zu verhindern, dass die glasierte Oberfläche springt (siehe Abb. 20). **Achtung:** Beim Bohren in Keramikfliesen die Schlagfunktion ausschalten!

Schlagbohren

[BH09-26, BH11-28, BH-1200, BH12-40 V, BH14-32]

- Das Schlagbohren ist unabhängig von der Druckkraft, die Sie für diese Arbeit aufwenden; die Schlagwirkung resultiert einzig und allein aus dem Schlagmechanismus Ihres Werkzeugs. Wenden Sie deshalb keine Gewalt an, sie würde nur dazu führen, dass Ihr Werkzeug festklemmt und der Motor überlastet wird.
- Übermäßige Staubentwicklung beim Bohren in Wänden und Decken kann durch die in Abb. 21 gezeigten Maßnahmen verhütet werden. Montieren Sie den Staubfänger 14 wie in Abb. 21 gezeigt, um Löcher in Decken zu Bohren.

Stoßen

[H-1200 VS, H15-11 V, DBR14-30]

- Bei der Arbeit darauf achten, dass das Arbeitszubehör richtig zum verarbeiteten Material gesetzt wird: nicht zu nah am Rand, sonst muss das Elektrowerkzeug oft bewegt werden, und nicht zu weit weg, sonst kann das Zubehör im verarbeiteten Material stecken bleiben.
- Das Elektrowerkzeug mit beiden Händen fest halten und drücken. Keine übermäßige Kraft ausüben: die Energie des Schlagmechanismus ist ausreichend für die effektive Leistung.
- Es ist darauf zu achten, dass das Arbeitszubehör nicht zu tief in das verarbeitete Material eindringt (z.B. beim Lockern des Bodens oder Abriss von Gebäuden), das Arbeitszubehör könnte stecken bleiben.
- Wenn das Arbeitszubehör bei der Arbeit im Material stecken bleibt, versuchen Sie nicht, es unter Nutzung des Elektrowerkzeugs als Hebel frei zu machen, das Elektrowerkzeug könnte beschädigt werden. Das Elektrowerkzeug von dem stecken gebliebenen Zubehör entfernen. Mit der Arbeit fortsetzen und zum Lösen des stecken gebliebenen Zubehörs ein anderes Zubehör

verwenden. **Hinweis:** Es ist streng verboten, das stecken gebliebenen Arbeitszubehör herauszuschlagen, aufzubrechen oder zu versuchen, es mit anderen Werkzeugen oder Gegenständen (Rohre, Winden, Hebewinden, etc.) frei zu bekommen.

Elektrowerkzeug - Wartung und vorbeugende Maßnahmen

Vor jeglichen Arbeiten am Elektrowerkzeug den Netzstecker ziehen.

Schmieren des Elektrowerkzeugs (siehe Abb. 22)

[BH09-26, BH11-28, BH-1200, BH12-40 V, BH14-32, H-1200 VS, H15-11 V]

Überprüfen Sie den Schmiermittelstand im Elektrowerkzeug regelmäßig nach 3 Betriebsstunden und nach dem Austausch der Kohlenbürsten. Verwenden Sie dazu den Flanschschlüssel 12 und lösen Sie die Abdeckkappe 9 (BH12-40 V - die Abdeckkappe 9 per Hand abschrauben), überprüfen Sie den Schmiermittelstand und ggf. nachschmieren. Verwenden Sie die Schmierstoffe, deren Siedepunkt über 390°C beträgt.

[DBR14-30]

Vor Beginn und während der Arbeiten ist der Ölstand durch das Schauloch in der Kappe 23 zu prüfen. Das Elektrowerkzeug aufrecht halten und den Ölstand prüfen (siehe Abb. 22.1). Wenn der Ölstand niedriger als 1/3 ist, Öl nachfüllen.

- Das Elektrowerkzeug auf eine ebene Fläche legen.
- Den Bereich um die Kappe 23 herum reinigen.
- Mit dem Schlüssel 25 die Kappe 23 (siehe Abb. 22.2) abschrauben.
- Mit Schmiernippel 27 das Motoröl in das Elektrowerkzeug vorsichtig nachfüllen, wie in der Abb. 22.3 dargestellt ist.
- Mit dem Schlüssel 25 die Kappe 23 (siehe Abb. 22.3) einschrauben.



Nur die empfohlenen Klassen von Motoröl verwenden: SAE 30 - wenn das Elektrowerkzeug bei einer Temperatur von mehr als 10°C arbeitet, und SAE10 - wenn das Elektrowerkzeug bei einer Temperatur von weniger als 10°C arbeitet.



Die Verwendung des Elektrowerkzeugs ohne Öl oder mit unzureichendem Ölstand ist verboten, weil dies zur Beschädigung des Elektrowerkzeugs und zum Erlöschen der Garantie führen kann.

Reinigung des Elektrowerkzeugs

Die regelmäßige Reinigung Ihres Elektrowerkzeugs ist eine unerlässliche Voraussetzung für lange Lebensdauer. Reinigen Sie das Elektrowerkzeug, indem Sie Druckluft durch die Luftschlitze 8 blasen.

After-Sales Service und Anwendungsdienstleistungs-Service

Unser After-Sales-Service beantwortet Ihre Fragen zur Instandhaltung und Reparatur Ihres Produkts sowie zu

Ersatzteilen. Informationen über unsere Servicestellen, Teile-Diagramme und Informationen finden Sie außerdem unter: www.dwt-pt.com.

Umwelt- schutz

Transport des Elektrowerkzeuges

- Während des Transports darf kategorische kein mechanischer Druck auf die Verpackung ausgeübt werden.
- Beim Abladen / Aufladen ist es unzulässig, irgendeine Technologie zu verwenden, die auf dem Grundsatz der befestigenden Verpackung beruht.



Rohstoffrückgewinnung statt Müllentsorgung.

Elektrowerkzeug, Zubehör und Verpackung zur umweltfreundlichen Entsorgung trennen. Zum sortenreinen Recycling sind Kunststoffteile gekennzeichnet. Diese Anleitung ist aus chlorfrei gefertigtem Recycling-Papier hergestellt.

Änderungen vorbehalten.

Deutsch

Power tool specifications

Rotary hammer [BH...] **BH09-26** **BH11-28** **BH-1200** **BH12-40 V** **BH14-32**

Power tool code [127 V ~50/60 Hz] [230 V ~50/60 Hz] see pages 15-17

Rated power [W] 950 1050 1200 1250 1400

Power output [W] 411 509 570 560 575

Amperage at voltage 127 V [A] 7.8 8.7 10 9.8 11.6
230 V [A] 4.5 5 5.81 5.4 6.3

No-load speed [min⁻¹] 850 900 600 200-450 860

Impact rate [min⁻¹] 4200 4400 4500 1000-2800 4250

Single impact power [J] 4 4 10 10 5

Chuck type **SDS PLUS** **SDS PLUS** **SDS MAX** **SDS MAX** **SDS PLUS**

Drilling output:

- concrete [mm] [inches] 26 28 38 40 32
1-32" 1-7/64" 1-1/2" 1-37/64" 1-17/64"

- steel [mm] [inches] 13 13 33/64" 33/64" 13
33/64" 33/64" 33/64" 33/64" 33/64"

- wood [mm] [inches] 40 40 40 40 40
1-37/64" 1-37/64" 1-37/64" 1-37/64" 1-37/64"

Weight [kg] [lb] 4.9 5.2 7 7.4 5.4
10.8 11.46 15.43 16.31 11.9

Safety class □ / II □ / II □ / II □ / II □ / II

Sound pressure [dB(A)] 89 89 96 95.1 94

Acoustic power [dB(A)] 103 103 110 106.1 108

Weighted vibration [m/s²] 19.2 17.9 7.61 19.4 15

Power tool specifications

Hammer [H...]/ Breaker [DBR...] **H-1200 VS** **H15-11 V** **DBR14-30**

Power tool code *[127 V ~50/60 Hz]*
[230 V ~50/60 Hz]

see pages 15-17

Rated power [W] 1200 1500 1500

Power output [W] 570 800 730

Amperage at voltage 127 V [A] 10 12 12.3
230 V [A] 5.81 6.8 7.3

No-load speed [min⁻¹] — — —

Impact rate [min⁻¹] 1500-3000 900-1800 1800

Single impact power [J] 15 8-25 45

Chuck type **SDS MAX** **SDS MAX** **HEX-30**

Drilling output:

- concrete [mm] [inches] — — —

- steel [mm] [inches] — — —

- wood [mm] [inches] — — —

Weight [kg] [lb] 7 10.5 14.6
15.43 23.15 32.19

Safety class □ / II □ / II □ / II

Sound pressure [dB(A)] 85 83.42 96.5

Acoustic power [dB(A)] 101 105 105

Weighted vibration [m/s²] 13,6 23,24 16,29

Noise information



Always wear ear protection if the sound pressure exceed 85 dB(A).



Declaration of conformity

We declare under our sole responsibility that the product described under "Power tool specifications" is in conformity with all relevant provisions of the directives 2006/42/EC including their amendments and complies with the following standards: EN 60745-1, EN 60745-2-6.

Certification manager

Wu Cunzhen

Merit Link International AG
Stabio, Switzerland, 22.08.2017

General safety rules



WARNING - To reduce the risk of injury, user must read instruction manual!



WARNING! Read all safety warnings and all instructions. Failure to follow the warnings and instructions may result in electric shock, fire and / or serious injury.

Save all warnings and instructions for future reference.

The term "power tool" in the warnings refers to your mains-operated (corded) power tool or battery-operated (cordless) power tool.

Work area safety

- **Keep work area clean and well lit.** Cluttered or dark areas invite accidents.
- **Do not operate power tools in explosive atmospheres, such as in the presence of flammable liquids, gases or dust.** Power tools create sparks which may ignite the dust or fumes.
- **Keep children and bystanders away while operating a power tool.** Distractions can cause you to lose control.

Electrical safety

- **Power tool plugs must match the outlet. Never modify the plug in any way. Do not use any adapter plugs with earthed (grounded) power tools.** Unmodified plugs and matching outlets will reduce risk of electric shock.
- **Avoid body contact with earthed or grounded surfaces, such as pipes, radiators, ranges and refrigerators.** There is an increased risk of electric shock if your body is earthed or grounded.
- **Do not expose power tools to rain or wet conditions.** Water entering a power tool will increase the risk of electric shock.

- **Do not abuse the cord. Never use the cord for carrying, pulling or unplugging the power tool. Keep cord away from heat, oil, sharp edges or moving parts.** Damaged or entangled cords increase the risk of electric shock.
- **When operating a power tool outdoors, use an extension cord suitable for outdoor use.** Use of a cord suitable for outdoor use reduces the risk of electric shock.
- **If operating a power tool in a damp location is unavoidable, use a residual current device (RCD) protected supply.** Use of an RCD reduces the risk of electric shock. **NOTE!** The term "residual current device (RCD)" may be replaced by the term "ground fault circuit interrupter (GFCI)" or "earth leakage circuit breaker (ELCB)".
- **Warning!** Never touch the exposed metal surfaces on gearbox, shield, and so on because touching metal surfaces will be interfered with the electromagnetic wave, thus causing potential injury or accidents.

Personal safety

- **Stay alert, watch what you are doing and use common sense when operating a power tool. Do not use a power tool while you are tired or under the influence of drugs, alcohol or medication.** A moment of inattention while operating power tools may result in serious personal injury.
- **Use personal protective equipment. Always wear eye protection.** Protective equipment such as dust mask, non-skid safety shoes, hard hat, or hearing protection used for appropriate conditions will reduce personal injuries.
- **Prevent unintentional starting. Ensure the switch is in the off-position before connecting to power source and / or battery pack, picking up or carrying the tool.** Carrying power tools with your finger on the switch or energising power tools that have the switch on invites accidents.
- **Remove any adjusting key or wrench before turning the power tool on.** A wrench or a key left attached to a rotating part of the power tool may result in personal injury.
- **Do not overreach. Keep proper footing and balance at all times.** This enables better control of the power tool in unexpected situations.
- **Dress properly. Do not wear loose clothing or jewellery. Keep your hair, clothing and gloves away from moving parts.** Loose clothes, jewellery or long hair can be caught in moving parts.
- **If devices are provided for the connection of dust extraction and collection facilities, ensure these are connected and properly used.** Use of dust collection can reduce dust-related hazards.
- **Do not let familiarity gained from frequent use of tools allow you to become complacent and ignore tool safety principles.** A careless action can cause severe injury within a fraction of a second.
- **Warning!** Power tools can produce an electromagnetic field during operation. This field may under some circumstances interfere with active or passive medical implants. To reduce the risk of serious or fatal injury, we recommend persons with medical implants to consult their physician and the medical implant manufacturer before operating this power tool.

Power tool use and care

- The persons with lowered psychophysical or mental aptitudes as well as children can not operate the

power tool, if they are not supervised or instructed about use of the power tool by a person responsible for their safety.

- **Do not force the power tool. Use the correct power tool for your application.** The correct power tool will do the job better and safer at the rate for which it was designed.

- **Do not use the power tool if the switch does not turn it on and off.** Any power tool that cannot be controlled with the switch is dangerous and must be repaired.

- **Disconnect the plug from the power source and / or the battery pack from the power tool before making any adjustments, changing accessories, or storing power tools.** Such preventive safety measures reduce the risk of starting the power tool accidentally.

- **Store idle power tools out of the reach of children and do not allow persons unfamiliar with the power tool or these instructions to operate the power tool.** Power tools are dangerous in the hands of untrained users.

- **Maintain power tools. Check for misalignment or binding of moving parts, breakage of parts and any other condition that may affect the power tool's operation. If damaged, have the power tool repaired before use.** Many accidents are caused by poorly maintained power tools.

- **Keep cutting tools sharp and clean.** Properly maintained cutting tools with sharp cutting edges are less likely to bind and are easier to control.

- **Use the power tool, accessories and tool bits etc. in accordance with these instructions, taking into account the working conditions and the work to be performed.** Use of the power tool for operations different from those intended could result in a hazardous situation.

- **Keep handles and grasping surfaces dry, clean and free from oil and grease.** Slippery handles and grasping surfaces do not allow for safe handling and control of the tool in unexpected situations.

- Note that when you operate a power tool, please hold the auxiliary handle correctly, which is helpful when controlling the power tool. Therefore, proper holding can reduce the risk of accidents or injuries.

Service

- **Have your power tool serviced by a qualified repair person using only identical replacement parts.** This will ensure that the safety of the power tool is maintained.

- Follow instruction for lubricating and changing accessories.

Special safety warnings

- **Wear ear protectors.** Exposure to noise can cause hearing loss.

- **Use auxiliary handle(s), if supplied with the tool.** Loss of control can cause personal injury.

- **Hold power tool by insulated gripping surfaces, when performing an operation where the cutting accessory may contact hidden wiring or its own cord.** Cutting accessory contacting a "live" wire may make exposed metal parts of the power tool "live" and could give the operator an electric shock.

Notice the supply power voltage: in power connection, be sure to note whether the power supply voltage is the same as that labeled on the tool nameplate. When the power supply voltage is higher than the voltage applicable to the tool, an accident will happen to the user and meanwhile the tool itself will be destroyed. Therefore, in case of the failure to confirm the power supply voltage, never plug in arbitrarily. On the contrary, when the power supply voltage is lower than that needed for the tool, the motor will be damaged.

Safety guidelines during power tool operation



All instructions have to be read. In case of using the machine not in accordance with the following provisions, electric shock, fire or serious injury may occur.

- Check that the drill bit has been clamped in proper position or not prior to operation.

- Power tool working will generate vibration and you should carefully confirm that screws in different places still are tightened or not prior to operation.

- Wear blinder in operation to protect eyes.

- Maintain the keenness of the drill bit so as to achieve the optimum and safest efficiency.

- When replace or assemble the accessories, the operation must follow the instructions of the accessory strictly.

- If the product has any problems, you must not try to repair personally, please take it to the local assigned maintenance center for inspection.

- Fix the workpiece as far as possible. The workpiece shall be fixed with fixing device or pincer pliers, which shall be fastness than holding the piece in hand.

- Before powered on, the switch must be confirmed in "off" position; before you put down the power tool, it must be turned off and the power plug must be pulled out.

- When the accessory is totally static, then the power tool can be put down.

- Never let the power wire touch the drill bit or surrounding parts in operation, or the power wire may be damaged. The power tool with broken wires must not be used. If the power wire is damaged in the working, then the damaged wire must not be touched, and the plug must be pulled out immediately. The damaged wire shall increase the danger of user's electric shock.

- Chiseling walls, floors or on similar occasions, pay attention to keep away from gas, tap water pipeline and electric wire and operating tools in those places shall keep away from touching metal parts. The appropriate detector shall be used so as to find out the location of the concealed power wire. Or you can require the relevant data from the local power supply entity. The wires that are drilled through shall result in the fire and electric shock. The damaged gas pipe will result in the explosion. If the water pipe is drilled through, the property loss will be caused.

- If the accessory installed on the power tool gets clamped, the power tool must be turned off immediately and stay calm. At the time, the power tool will generate ultra-high reaction torque, and result in the return stroke. The accessory installed on the power

tool is easy to be clamped, like: the power tool is in hypercharge, or the accessory installed on the power tool inclines in the workpiece.

- The concealed electric wire or the power wire of the power tool may be cut off in operation, and then the insulated handle must be held to operate the power tool. If the power tool contacts the charged circuit, then the metal parts on the power tool shall conduct electricity, and the operator may have electric shock.
- Two handles of the product must be held with both hands tightly in operation, and the base must be stable. Both hands can hold the power tool stably; one hand operation must be avoided.
- The flat chisel must not be used in the rotational state (such as rotary drill and hammer drill), or the chisel will be blocked and the power tool will lose control.
- Only when you wear gloves then you can touch the accessories, the drill bits and accessories will be hot in operation, and it is easy to get burn. Never immediately touch the drill bit or parts around it upon the end of work, for those parts will be scalding and scald your skin. Wear gloves and middle rest can reduce the vibration and the injury to the hands and arms.
- Hands and body must not be placed between the power tool and the wall or column so as to prevent the power tool from flying off when the drill bits gets blocked.
- In case using extended power wire, please use double insulation power wire with the same specification as the power tool.
- Avoid stopping an power tool motor when loaded.
- Never remove any chips or fragments with your power tool's motor running.
- Never change the borer and chisel design or use attachments and appliances, which are not recommended for your power tool.
- When working, never press the power tool too hard, as this might lead to the borer or chisel seizing and motor overloading.
- Avoid the drill, borer and chisel seizing in the material worked in. If this happens, do not try to release them with your perforator's motor. It may damage the motor.
- Never force out the drills, borers or chisels stuck in the material you are working on with a hammer or other objects the chipped off metal particles may harm both the operator and the persons who are nearby.
- Avoid overheating your power tool, when using it for a long time.
- During operation, especially on slippery or uneven surfaces as well as when working near cliffs, slopes, or at elevated conditions, it is necessary to exclude the possibility of falling of both the operator and the power tool (fencing structures or preventers must be used).
- In the course of the operations related to the destruction of building structures, it is necessary to perform the correct assessment of the impact of such operations and to take necessary safety measures. For example, choose the correct place for work and consider escape routes depending on the debris falling direction.
- While performing the road work, it is necessary to comply with the special safety rules (install the required road signs, wear appropriate clothing, etc.).











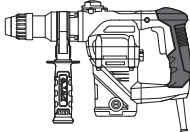
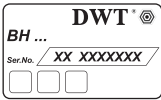











Warning: the chemical substances contained in dust generated in sanding, cutting, sawing, grinding, drilling and other construction industry activities may result in cancer, congenital deficiency or be harmful to the fertility. The ion of some chemical substances shall be:



- before any repair and replacement work to the machine, the power plug must be pulled out firstly;
- the transparent two silicon oxide and other masonry products in the wall bricks and cement; the chromium arsenic (CCA) in wood with chemical treatment. The harm degree of these substances shall depend on the frequent degree of you carrying out these works. If you want to reduce the contact with these chemical substances, please work in the place with ventilation and you shall use the appliances with safety certificates (such as the dust mask designed with tiny dust filter).

Symbols used in the manual

Following symbols are used in the operation manual, please remember their meanings. Correct interpretation of the symbols will allow correct and safe use of the power tool.

Symbol	Meaning
	Rotary hammer / Hammer / Breaker sections marked gray - soft grip (with insulated surface).
	Serial number sticker: BH ... / H ... / DBR... - model; XX - date of manufacture; XXXXXXX - serial number.
	SDS PLUS (chuck or accessory shank type).
	SDS MAX (chuck or accessory shank type).
	HEX-30 (chuck or accessory shank type).
	Read all safety regulations and instructions.
	Wear safety goggles.

Symbol	Meaning
	Wear ear protectors.
	Wear a dust mask.
	Disconnect the power tool from the mains before installation or adjustment.
	Risk of damage to hidden wiring or household service lines.
	Movement direction.
	Rotation direction.
	Locked.
	Unlocked.
	"Drilling" mode.
	"Impact drilling" mode.
	"Chiseling" mode.
	Prohibited.
	Double insulation / protection class.
	Attention. Important.
	A sign certifying that the product complies with essential requirements of the EU directives and harmonized EU standards.

Symbol	Meaning
	Useful information.
	Wear protective gloves.
	Do not dispose of the power tool in a domestic waste container.

DWT power tool designation

Power tools allow the following types of work to be performed:

[BH09-26, BH11-28, BH14-32]

- drilling without impact (in wood, synthetic materials, metal);
- impact drilling (in brick, concrete, natural stone);
- chiseling works (slotting cable channels in brick, concrete, stone, removing old tiles, etc.).

[BH-1200, BH12-40 V]

- impact drilling (in brick, concrete, natural stone);
- chiseling works (slotting cable channels in brick, concrete, stone, removing old tiles, etc.).

[H-1200 VS, H15-11 V, DBR14-30]

- gouging of niches and openings in walls and floor structures;
- demolition of building structures (brick- or stonework, monolithic concrete, etc.);
- cracking or loosening of various materials or pavements (concrete, asphalt, paving stones, soil with the inclusion of gravel, ice, etc.);
- chipping of ice, clay, etc.;
- driving of piles and ground rods;
- stamping of different materials.

Some of the above types of operations require special accessories that are not included in the delivery scope and not described in this manual.

Power tool components

- 1 Chuck **SDS PLUS**
- 2 Dust protection casing
- 3 Fixing bush
- 4 Additional handle *
- 5 Clamping screw *
- 6 Depth stop *
- 7 Function switch (drilling / chiselling)

- 8 Ventilation slots
- 9 Cap
- 10 Impact gear switch (drilling / impact drilling)
- 11 On / off switch
- 12 Flange wrench *
- 13 Tube with lubricant *
- 14 Dust collector *
- 15 Chuck **SDS MAX**
- 16 Function switch (impact drilling / chiselling)
- 17 Speed selector thumbwheel
- 18 Light indicator
- 19 Clamping nut *
- 20 Container with lubricant *
- 21 Chuck **HEX-30**
- 22 Retainer
- 23 Plug
- 24 Lock-on button
- 25 Wrench *
- 26 Allen key *
- 27 Lubricator *
- 28 Gear rim chuck *
- 29 Adapter **SDS PLUS** *
- 30 Screw *
- 31 Drill chuck key *
- 32 Lock button

* Optional extra

Not all of the accessories illustrated or described are included as standard delivery.

Installation and regulation of power tool elements

Before carrying out any works on the power tool it must be disconnected from the mains.



Do not draw up the fastening elements too tight to avoid damaging the thread.



Mounting / dismantling / setting-up of some elements is the same for all power tool models, in this case specific models are not indicated in the illustration.

Additional handle (see fig. 1-4)

Always use the additional handle 4 when operating. Additional handle 4 may be positioned as deemed comfortable by the user.

[BH09-26, BH11-28, BH-1200, BH12-40 V, BH14-32, H-1200 VS]

- Loose additional handle 4 as shown in fig. 1.
- Place additional handle 4 in desired position.
- Tighten additional handle 4 as shown in fig. 1.

[H15-11 V, DBR14-30]

- Loose clamping nut 19 as shown in fig. 2-4.
- Place additional handle 4 in desired position.
- Tighten clamping nut 19 as shown in fig. 2-4.

Depth stop (see fig. 5-8)

Use depth stop 6 to set a required drilling depth (see fig. 5-8).

[BH09-26, BH11-28]

- Loose additional handle 4 as shown in fig. 5.
- Move depth stop 6 to set a required drilling depth (see fig. 6).
- Tighten additional handle 4 as shown in fig. 5.

[BH-1200, BH12-40 V, BH14-32]

- Slacken clamping screw 5 (see fig. 7).
- Move depth stop 6 to set a required drilling depth (see fig. 8).
- Tighten clamping screw 5.

Mounting / replacement of accessories (see fig. 9-11)



During the mounting of the tool please prove that the dust protection casing 2 is not damaged. In the case of damage the dust protection casing 2 is to be replaced immediately at the specialized DWT Service Centre.



Borers SDS PLUS and SDS MAX, due to the design peculiarities of chucks SDS PLUS and SDS MAX, can move freely within a certain range. This is why a radial run-out appears at no-load idle running, which is automatically centred at drilling. It does not influence hole-drilling accuracy.

- Before installing the borer (chisel), clean it and lubricate the shank with a thin layer of oil.

[BH09-26, BH11-28, BH-1200, BH12-40 V, BH14-32, H-1200 VS, H15-11 V]

- **When mounting borer (chisel):**
 - move fixing bush 3 back and hold it in this position (see fig. 9.1);
 - insert (slightly twisting) the borer (chisel) into the chuck 1 (**SDS PLUS**) or into the chuck 15 (**SDS MAX**) against stop (see fig. 9.2);
 - release fixing bush 3 (see fig. 9.3);
 - test the borer (chisel) fixing by trying to remove it from chuck 1 (**SDS PLUS**) or from chuck 15 (**SDS MAX**).
- **When removing borer (chisel):**
 - move fixing bush 3 back and hold it in this position (see fig. 10.1);
 - extract the borer (chisel) from the chuck 1 (**SDS PLUS**) or from chuck 15 (**SDS MAX**) (see fig. 10.2);
 - release fixing bush 3 (see fig. 10.3).

[DBR14-30]

- Release the retainer 22 as shown in figure 11.1.
- Install / replace the working accessory. When installing the working accessory, it is necessary to clear the shank end preliminarily. Install the accessory only as shown in the figure: the groove on the accessory must face the retainer 22.
- Lock the retainer 22 as shown in figure 11.2.



Gloves are to be used when removing the borer (chisel) from chuck, as the borer (chisel) may be dangerously hot after long drilling.

Replacing the dust protection casing (see fig. 12)

[BH09-26, BH11-28, BH-1200, BH12-40 V, BH14-32, H-1200 VS, H15-11 V]



Dust protection casing 2 prevents the dust from entering the SDS PLUS chuck or SDS MAX chuck. Never use your power tool with a damaged dust protection casing 2 - if damaged, it must be immediately replaced. You can either do it on your own, or contact the DWT service center.

- Move fixing bush 3 back and hold it in that position (see fig. 12).
- Pull dust protection casing 2, and remove it.
- Install a new dust protection casing 2.
- Release fixing bush 3.

Adapter for chuck SDS PLUS

[BH09-26, BH11-28, BH14-32]

- SDS PLUS adapter 29 and screw 30 enable using gear rim chuck 28.
- Never use SDS PLUS adapter 29 in the impact drilling or chiselling operation modes.
- Drills that don't belong to the SDS PLUS system are not allowed for the impact drilling.

Mounting / dismantling of the gear rim chuck (see fig. 13-14)

[BH09-26, BH11-28, BH14-32]

- Screw the gear rim chuck 28 onto the adapter 29 (SDS PLUS) and lock it in with the screw 30 (see fig. 13).
- Install the adapter 29 (SDS PLUS) into the chuck 1 (SDS PLUS), repeating the same steps as when mounting the borer (chisel) see fig. 14.
- When dismantling, repeat the steps described above in the reverse order.



Attention: keep in mind that in the process of mounting / dismantling of the gear rim chuck 28 the screw 30 has a left-hand thread.

Mounting / replacement of accessories (see fig. 15)

[BH09-26, BH11-28, BH14-32]

- Release the cams grip with drill chuck key 31, then rotate the quill of gear rim chuck 28 counter-clockwise with your hand (see fig. 15) until the cams move apart at the distance allowing an accessory to be mounted / replaced.
- Mount / replace an accessory.
- Rotate the quill of gear rim chuck 28 clockwise with your hand in order to lock the accessory mounted. Do not allow the accessory to become distorted.
- Tighten the cams of gear rim chuck 28 with drill chuck key 31 applying a similar torque to each of the three openings on the side surface of the chuck.



With long-term use the drill bit may become very warm; use gloves to remove it.

Initial operation of the power tools

- Always use the correct supply voltage the power supply voltage must match the information quoted on the power tool identification plate.
- The power tool is supplied properly lubricated and ready for use.
- A new power tool needs some time for its parts to run in before a full load operation. The run-in period duration is about 5 hours of operation.
- The gear lubrications require a short time to get warm. Depending on the ambient temperature this period of time can alter within the range of approximately 15 s (at ambient temperature of 32°C) up to 2 minutes (at ambient temperature of 0°C).

Switching the power tool on / off

[BH09-26, BH11-28, BH-1200, BH12-40 V, BH14-32, H-1200 VS]

Switching on:

Press on / off switch 11.

Switching off:

Release the on / off switch 11.

[H15-11 V]

Switching on:

Slide switch 11 to the right.

Switching off:

Slide switch 11 to the left.

[DBR14-30]

Short-term switching on / off

To switch on, press and hold on / off switch 11, to switch off - release it.

Long-term switching on / off

Switching on:

Push on / off switch 11 and lock it in the position with lock-on button 24.

Switching off:

Push and release on / off switch 11.

Design features of the power tool

Operation mode regulator (see fig. 16-18)



Switching the operation modes shall be carried out only in the off mode of the tool's motor.



Function switches 7 and 16 are fitted with lock button 32 that is used to fix the function switch in a set position. Rotate function switches 7 or 16 while pressing button 32 in order to set a desired operating mode.

[BH09-26, BH11-28, BH14-32]

Function switches 7 and 10 are designed for the switching the following operation modes of the tool (see fig. 16):

Drilling (set the function switches 7 and 10 in the positions indicated in figure 16.1) - non-impact drilling in wood, synthetics, metal.

Impact drilling (set the function switches 7 and 10 in the positions indicated in figure 16.2) - impact drilling in masonry, concrete, natural stone.

Chiselling (set the function switches 7 and 10 in the positions indicated in figure 16.3) - chiselling ducts in masonry, concrete, stone, removing ceramic tiles.

[BH-1200, BH12-40 V]

Function switch 16 is designed for the switching the following operation modes of the tool (see fig. 17-18):

Impact drilling (set the function switch 16 in the position indicated in figure 17.1 and 18.1) - impact drilling in masonry, concrete, natural stone.

Chiselling (set the function switch 16 in the position indicated in figure 17.2 and 18.2) - chiselling ducts in masonry, concrete, stone, removing ceramic tiles.



In order to make switching between the operation modes smoother, rotate slightly chuck 1 (SDS PLUS) or chuck 15 (SDS MAX) by hand.

Speed selector thumbwheel

[BH12-40 V, H-1200 VS]

Use speed selector thumbwheel 17 to set required revolutions and impact frequency.

[H11-15 V]

Use speed selector thumbwheel 17 to set required impact frequency and power of impact.

The required speed is dependent on the material and can be determined with practical trials. When operating your power tool at a low speed for a long time, it has to be cooled down for 3 minutes. To do it, set a maximum speed and leave your power tool to run idle.

Vibration protection system

[BH-1200, BH12-40 V, BH14-32, H-1200 VS]

The vibration protection system is design to reduce vibration impact (during operation) on the operator.

Safety clutch

[BH09-26, BH11-28, BH-1200, BH12-40 V, BH14-32]

The safety clutch protects the power tool against overload and damage in case of accessory sticking during drilling.

Light indicator

[BH12-40 V]

Light indicator 18 is on when the power tool is connected to the mains and is ready to be switched on.

Recommendations on the power tool operation



Wear thick soft gloves when working to reduce vibration impact on your body.



Always use additional handle 4 when working, it will ensure a better control of your electric tool and reduce recoil.

Drilling

[BH09-26, BH11-28, BH14-32]



Caution: drill wood and metals in the impactless drilling operation mode only.

- Grease the drill bit regularly when drilling holes in metals (except drilling non-ferrous metals and their alloys).
- When drilling hard metals, apply more force to the power tool and lower the rotation speed.
- When drilling large diameter holes in metal, first drill a hole with a smaller diameter and ream it till the necessary diameter (see. fig. 19).
- In order to avoid splitting of the surface at an exit point of a drill bit when drilling holes in wood, follow the instructions shown in figure 19.
- When drilling holes in glazed ceramic tiles, in order to improve the drill centering accuracy and to save the glaze from damage, apply adhesive tape to the presumed hole center and drill after that (see fig. 20). **Caution: drill tiles in the impactless drilling operation mode only.**

Impact drilling

[BH09-26, BH11-28, BH-1200, BH12-40 V, BH14-32]

- At impact drilling the result does not depend on the pressing force you apply to your electric tool, which is due to the impact mechanism design. This is why do not exert excessive pressure on your electric tool, as it may result in borer seizing and motor overload.
- In order to decrease dust production when drilling holes in walls and ceilings, take actions indicated in fig. 21. Mount dust collector 14 as shown in figure 21 for drilling holes in the ceilings.

Chiselling

[H-1200 VS, H15-11 V, DBR14-30]

- When working, make sure to properly adjust the working accessory to the material being processed: not too close to the edge as the power tool will need to be displaced often, but not too far as the accessory can get stuck in the material being processed.
- Press the power tool while holding it tightly with both hands. Do not use excessive force: the energy of the percussion mechanism is enough for the effective performance.

- Avoid the excessive penetration of the working accessory into the material being processed (for example, when loosening the soil or in the course of the building structures destruction) as the working accessory may become stuck.
- If the working accessory becomes stuck in the material during the operation, do not attempt to free it with the use of the power tool as a lever as the power tool can be damaged. Remove the power tool from the jammed accessory. Continue the operation with the use of another accessory in order to release the jammed one. **Note: it is strictly prohibited to knock out the jammed working accessories or to swing it and to try to extract it with the use of foreign tools or objects (pieces of pipe, winches, jacks, etc.).**

- Use the wrench 25 to screw in the plug 23 (see fig. 22.3).



Apply only recommended classes motor oil - SAE30, if power tool operates at temperature over 10°C, and SAE10, if power tool operates at temperature lower than 10°C.



Using the power tool without oil or with insufficient oil volume is prohibited as this may lead to the power tool being broken down or can void your right for warranty repair.

Cleaning of the power tool

An indispensable condition for a safe long-term exploitation of the power tool is to keep it clean. Regularly flush the power tool with compressed air through the ventilation slots 8.

Power tool maintenance / preventive measures

Before carrying out any works on the power tool it must be disconnected from the mains.

Power tool lubrication (see fig. 22)

[BH09-26, BH11-28, BH-1200, BH12-40 V, BH14-32, H-1200 VS, H15-11 V]

The power tool lubricant quantity has to be checked on a regular basis after every three hours of operation, as well as after replacing the carbon brushes. In order to do that, use flange wrench 12 to release cap 9 (for BH12-40 V unscrew cap 9 by hand), check the lubricant quantity and add it, if needed. Greases with a boiling point over 390°C are to be used.

[DBR14-30]

Before starting operation as well as during operating it is necessary to check oil level through inspection window of plug 23. Hold the power tool vertically, and check the oil level (see fig. 22.1). If the oil level is lower than 1/3, then necessary to add oil.

- Place the power tool on the flat surface.
- Clean with cloth the area around the plug 23.
- Use the wrench 25 to unscrew the plug 23 (see fig. 22.2).
- Using lubricator 27 carefully add the motor oil into power tool as shown on fig. 22.3.

After-sales Service and Application Service

Our after-sales service responds to your questions concerning maintenance and repair of your product as well as spare parts. Information about service centers, parts diagrams and information about spare parts can also be found under: www.dwt-pt.com.

Transportation of the power tools

- Categorically not to drop any mechanical impact on the packaging during transport.
- When unloading / loading is not allowed to use any kind of technology that works on the principle of clamping packaging.

Environmental protection



Recycle raw materials instead of disposing as waste.

Power tool, accessories and packaging should be sorted for environment-friendly recycling. The plastic components are labelled for categorized recycling. These instructions are printed on recycled paper manufactured without chlorine.

The manufacturer reserves the possibility to introduce changes.

English

Spécifications de l'outil électrique

Marteau rotatif [BH...] **BH09-26** **BH11-28** **BH-1200** **BH12-40 V** **BH14-32**

Code de l'outil électrique **[127 V ~50/60 Hz]**
[230 V ~50/60 Hz] voir les pages 15-17

Puissance absorbée [W] 950 1050 1200 1250 1400

Puissance de sortie [W] 411 509 570 560 575

Ampérage tension 127 V [A] 7,8 8,7 10 9,8 11,6
230 V [A] 4,5 5 5,81 5,4 6,3

Régime à vide [min⁻¹] 850 900 600 200-450 860

Fréquence percussion [min⁻¹] 4200 4400 4500 1000-2800 4250

Puissance d'une percussion [J] 4 4 10 10 5

Type de mandrin **SDS PLUS** **SDS PLUS** **SDS MAX** **SDS MAX** **SDS PLUS**

Puissance de perçage:

- béton [mm] 26 28 38 40 32
[pouces] 1-32" 1-7/64" 1-1/2" 1-37/64" 1-17/64"

- acier [mm] 13 13 33/64" 33/64" 13
[pouces] 33/64" 33/64" 33/64" 33/64" 33/64"

- bois [mm] 40 40 40 40 40
[pouces] 1-37/64" 1-37/64" 1-37/64" 1-37/64" 1-37/64"

Poids [kg] 4,9 5,2 7 7,4 5,4
[lb] 10,8 11,46 15,43 16,31 11,9

Classe de protection / II / II / II / II / II

Pression acoustique [dB(A)] 89 89 96 95,1 94

Puissance acoustique [dB(A)] 103 103 110 106,1 108

Vibration [m/s²] 19,2 17,9 7,61 19,4 15

Spécifications de l'outil électrique

Marteau [H...]/ Broyeur [DBR...] **H-1200 VS** **H15-11 V** **DBR14-30**

Code de l'outil électrique **[127 V ~50/60 Hz]**
[230 V ~50/60 Hz] voir les pages 15-17

Puissance absorbée [W] 1200 1500 1500

Puissance de sortie [W] 570 800 730

Ampérage tension 127 V [A] 10 12 12.3
230 V [A] 5.81 6.8 7.3

Régime à vide [min⁻¹] — — —

Fréquence percussion [min⁻¹] 1500-3000 900-1800 1800

Puissance d'une percussion [J] 15 8-25 45

Type de mandrin **SDS MAX** **SDS MAX** **HEX-30**

Puissance de perçage:

- béton [mm] [pouces] — — —

- acier [mm] [pouces] — — —

- bois [mm] [pouces] — — —

Poids [kg] [lb] 7 10.5 14.6
15.43 23.15 32.19

Classe de protection □ / II □ / II □ / II

Pression acoustique [dB(A)] 85 83.42 96.5

Puissance acoustique [dB(A)] 101 105 105

Vibration [m/s²] 13,6 23,24 16,29

Bruit d'information



Portez toujours des protections pour les oreilles (casque) lorsque le niveau de pression acoustique est supérieur à 85 dB(A).



Déclaration de conformité

Nous déclarons sous notre propre responsabilité que le produit décrit sous "Spécifications de l'outil électrique" est en conformité avec toutes les dispositions des directives 2006/42/EC et leurs modifications ainsi qu'avec les normes suivantes : EN 60745-1, EN 60745-2-6.

Gestionnaire de certification

Wu Cunzhen

Merit Link International AG
Stabio, Suisse, 22.08.2017

Règles générales de sécurité



AVERTISSEMENT - Pour diminuer le risque de blessure, l'utilisateur doit lire le manuel d'instruction !



AVERTISSEMENT ! Lire tous les avertissements de sécurité et toutes les instructions. Le non-respect des avertissements et des instructions peut provoquer une décharge électrique, un feu et / ou des blessures graves.

Conservé tous les avertissements et instructions pour référence ultérieure.

Le terme "outil électrique" dans les avertissements fait référence à votre outil électrique alimenté sur secteur (à cordes) ou à l'outil électrique à pile (sans fil).

Sécurité de la zone de travail

- **Garder la zone de travail propre et bien éclairée.** Les zones encombrées ou obscures sont sources d'accidents.
- **Ne pas utiliser l'outil électrique dans des atmosphères explosives, par exemple en présence de liquides inflammables, de gaz ou de poussière.** Les outils électriques génèrent des étincelles qui peuvent enflammer la poussière ou les fumées.
- **Les enfants et les personnes présentes doivent se tenir éloignés lorsque vous utilisez un outil électrique.** Les distractions peuvent vous faire perdre le contrôle.

Sécurité électrique

- **Les fiches d'outils électriques doivent correspondre à la prise de courant. Ne jamais modifier les fiches. Ne pas utiliser d'adaptateur avec des outils électriques mis à la terre (à la masse).** Des fiches non modifiées et des prises adaptées réduiront le risque de décharge électrique.

- **Éviter tout contact corporel avec les surfaces mises à la terre ou à la masse, telles que les tuyaux, les radiateurs, les cuisinières et les réfrigérateurs.** Il y a un risque accru de choc électrique si votre corps est relié à la terre ou mis à la masse.

- **Ne pas exposer les outils électriques à la pluie ou aux conditions humides.** L'entrée d'eau dans un outil électrique augmente le risque d'électrocution.

- **Ne pas forcer le cordon. Ne jamais utiliser le cordon pour transporter, tirer ou débrancher l'outil électrique.** Garder le cordon à l'écart de la chaleur, de l'huile, des bords coupants ou des parties mobiles. Les câbles endommagés ou enchevêtrés augmentent le risque d'électrocution.

- **Pour une utilisation en extérieur de l'outil électrique, choisir une rallonge adaptée.** L'utilisation d'un cordon adapté à l'extérieur réduit le risque d'électrocution.

- **Si l'utilisation d'un outil électrique dans un endroit humide est inévitable, utiliser une alimentation protégée par un dispositif différentiel résiduel (DDR).** L'utilisation d'un DDR réduit le risque d'électrocution. **REMARQUE !** Le terme "dispositif différentiel résiduel (DDR)" peut être remplacé par "disjoncteur-détecteur de fuites à la terre (DDFT)" ou "disjoncteur différentiel".

- **Avvertissement !** Ne jamais toucher les surfaces métalliques exposées sur la boîte de vitesses, le bouclier, etc., car les surfaces métalliques en contact sont en interférence avec l'onde électromagnétique, ce qui peut entraîner des blessures ou des accidents potentiels.

Sécurité personnelle

- **Rester attentif et vigilant, faire preuve de bon sens en utilisant un outil électrique. Ne pas utiliser d'outil électrique en cas de fatigue ou sous influence de drogues, alcool ou médicaments.** Un moment d'inattention lors de l'utilisation des outils électriques peut entraîner des blessures graves.

- **Utiliser un équipement de protection personnelle. Toujours porter une protection oculaire.** L'utilisation d'équipement de protection tel que le masque antipoussière, les chaussures de sécurité antidérapantes, le casque ou les protections auditives dans des conditions appropriées permet de réduire les blessures corporelles.

- **Empêcher tout démarrage involontaire. S'assurer que le commutateur est en position off (arrêt) avant de connecter l'outil électrique à la source d'alimentation et / ou à la batterie, le retirer ou le transporter.** Transporter des outils électriques tout en ayant le doigt sur le commutateur ou des outils électriques avec le commutateur sur "On" est source d'accidents.

- **Retirer toute clé de réglage avant de mettre l'outil sous tension.** Une clé laissée attachée à une partie rotative de l'outil électrique peut entraîner des blessures corporelles.

- **Ne pas trop forcer. Garder une bonne assise et un bon équilibre à tout moment.** Cela permet un meilleur contrôle de l'outil électrique dans des situations inattendues.

- **Porter les vêtements appropriés. Ne pas porter de vêtements amples ou de bijoux. Vos cheveux, vêtements et gants ne doivent pas être à proximité des parties mobiles.** Les vêtements amples, les bijoux ou les cheveux longs peuvent se coincer dans des parties mobiles.

- **Si des appareils sont fournis pour la connexion des dispositifs d'extraction et de collecte de pous-**

sière, s'assurer qu'ils sont connectés et correctement utilisés. L'utilisation de la collecte des poussières peut réduire les dangers liés à la poussière.

• **La familiarité acquise par une utilisation fréquente des outils ne doit pas vous faire devenir plus plaisant et ignorer les principes de sécurité des outils.** Une action négligente peut provoquer des blessures graves en une fraction de seconde.

• **Avertissement !** Les outils électriques peuvent produire un champ électromagnétique pendant le fonctionnement. Ce champ peut, dans certaines circonstances, interférer avec des implants médicaux actifs ou passifs. Pour réduire le risque de blessures graves ou mortelles, nous recommandons aux personnes ayant des implants médicaux de consulter leur médecin et le fabricant de l'implant médical avant d'utiliser l'outil électrique.

Utilisation et entretien de l'outil électrique

• L'utilisation de l'outil électrique par des personnes ayant des aptitudes psychophysiques ou mentales faibles et des enfants ne doit pas s'effectuer sans supervision ou formation relative à l'utilisation par une personne responsable de leur sécurité.

• **Ne pas forcer l'outil électrique. Utiliser l'outil électrique approprié à votre utilisation.** Un travail effectué avec un outil électrique approprié sera meilleur et plus sûr à la vitesse pour laquelle ce dernier a été conçu.

• **Ne pas utiliser l'outil électrique si le commutateur ne fonctionne pas.** Tout outil électrique qui ne peut pas être contrôlé avec le commutateur est dangereux et doit être réparé.

• **Débrancher la fiche de la source d'alimentation et / ou retirer la batterie de l'outil avant de procéder à des réglages, des changements d'accessoires ou ranger les outils électriques.** De telles mesures de sécurité préventives réduisent le risque de démarrage accidentel de l'outil électrique.

• **Mettre les outils électriques non utilisés hors de la portée des enfants et ne pas laisser pas les personnes ne connaissant pas l'outil électrique ou les instructions utiliser l'outil électrique.** Les outils électriques sont dangereux pour des personnes non formées.

• **Entretien des outils électriques. Vérifier tout désalignement ou entrave des parties mobiles, rupture des pièces et toute autre condition pouvant affecter le fonctionnement de l'outil électrique. En cas d'endommagement, réparer l'outil électrique avant utilisation.** De nombreux accidents sont causés par des outils électriques mal entretenus.

• **Conserver les outils de coupe affûtés et propres.** Les outils de coupe correctement entretenus avec des bords affûtés sont moins susceptibles de se coincer et sont plus faciles à contrôler.

• **Utiliser l'outil électrique, les accessoires et les outils, etc. conformément aux présentes instructions, en tenant compte des conditions de travail et du travail à effectuer.** L'utilisation de l'outil électrique pour des opérations différentes de celles prévues peut aboutir à une situation dangereuse.

• **Garder les poignées et les surfaces de préhension au sec, propres et exemptes d'huile et de graisse.** Des poignées et des surfaces de préhension glissantes ne permettent pas une manipulation et un contrôle sécurisés de l'outil dans des situations inattendues.

• Il convient de noter que pour utiliser un outil électrique, il est nécessaire de maintenir la poignée auxi-

liaire correctement, pour un contrôle correct de l'outil électrique. Par conséquent, un bon maintien peut réduire le risque d'accidents ou de blessures.

Entretien

• **L'entretien de votre outil électrique doit être effectué par un réparateur qualifié au moyen de pièces de remplacement identiques.** Cela garantira une sécurité de l'outil électrique en permanence.

• Suivre les instructions pour lubrifier et changer les accessoires.

Avertissements de sécurité spéciaux

• **Portez le casque de protection.** L'exposition au bruit peut provoquer une perte de l'audition.

• **Utiliser la / les poignée(s) auxiliaire(s) lorsqu'elle(s) est / sont fournie(s).** Une perte de contrôle peut provoquer des blessures corporelles.

• **Tenir l'outil électrique par des surfaces de préhension isolées, lors d'une opération où l'accessoire de coupe peut entrer en contact avec un câblage caché ou son propre cordon.** Un accessoire de coupe en contact avec un fil sous tension peut conduire à une mise sous tension des parties métalliques exposées et à une décharge électrique.

Remarque relative à la tension d'alimentation : en connexion d'alimentation, confirmer que la tension d'alimentation est identique à la tension inscrite sur la plaque signalétique de l'outil. Une tension d'alimentation supérieure à la tension requise provoque des accidents et la destruction de l'outil. Par conséquent, si la tension d'alimentation n'a pas été confirmée, ne jamais procéder au branchement de manière arbitraire. Au contraire, une tension d'alimentation inférieure à la tension requise provoque l'endommagement du moteur.

Précautions de sécurité pendant le fonctionnement de l'outil électrique



Lisez toutes les instructions. Dans le cas d'une utilisation de la machine non conforme aux dispositions suivantes, un choc électrique, une incendie ou des blessures graves peuvent se produire.

• Vérifiez que la mèche a été fixée dans la position correcte ou pas avant l'opération.

• Le fonctionnement de l'outil électrique génère des vibrations et vous devez vérifier attentivement que les vis dans les différents endroits sont toujours serrés ou pas avant l'opération.

• Portez dans les opérations des œillères pour protéger les yeux.

• Maintenir la finesse de la mèche afin d'obtenir une efficacité optimale et la plus sûre.

• Lorsque vous remplacez ou assemblez les accessoires, l'opération doit strictement suivre les instructions des accessoires.

• Si le produit a des problèmes, vous ne devez pas essayer de le réparer personnellement ; veuillez l'amener au centre d'entretien local affecté à des fins d'inspection.

• Fixez la pièce à usiner autant que possible. La pièce à usiner doit être fixée avec un dispositif de fixation ou

pinces, tenailles qui doit avoir une solidité en tenant la pièce en main.

- Avant sa mise sous tension, l'interrupteur doit être confirmé en position "arrêt"; avant de poser l'outil électrique, celui-ci doit être éteint et la fiche d'alimentation doit être débranchée

- Lorsque l'accessoire est totalement statique, alors l'outil électrique peut être posé.

- Ne laissez jamais le fil d'alimentation toucher la mèche ou avoisiner les pièces durant l'opération ou le fil d'alimentation peut être endommagé. L'outil électrique ayant des fils cassés ne doit pas être utilisé. Si le fil d'alimentation est endommagé durant le fonctionnement, alors le fil endommagé ne doit pas être touché et la fiche doit être débranchée immédiatement. Le fil endommagé augmentera le risque de choc électrique des utilisateurs.

- En burinant les murs, planchers ou occasion similaires, faites attention pour tenir à l'écart des gaz, l'eau du robinet de la conduite ; le fil d'alimentation et les outils de fonctionnement doivent être tenus à l'écart des pièces métalliques en ces endroits. Le détecteur approprié doit être utilisé afin de trouver l'emplacement du fil d'alimentation caché. Ou vous pouvez demander les données relatives à l'entité d'approvisionnement électrique local. Les fils qui sont percés donnent lieu à des incendies et chocs électriques. La conduite de gaz endommagée conduira à l'explosion. Si la conduite d'eau est percée, elle engendrera la perte matérielle.

- Si l'accessoire installé sur l'outil électrique est fixé, l'outil électrique doit être arrêté immédiatement et vous devez rester calme. En même temps, l'outil électrique générera un couple de réaction très élevé et entraînera le mouvement de retour. L'accessoire installé sur l'outil électrique est facile à fixer, comme : l'outil électrique est en hypercharge, ou l'accessoire installé sur l'outil électrique s'incline à l'intérieur de la pièce.

- Le fil électrique caché ou le fil d'alimentation de l'outil électrique peut être coupé durant l'opération, et ensuite la poignée isolée doit être tenue pour faire fonctionner l'outil électrique. Si l'outil électrique entre en contact avec le circuit de charge, alors les pièces métalliques sur l'outil électrique vont conduire l'électricité, et l'opérateur peut avoir un choc électrique.

- Les deux poignées du produit doivent être tenues avec les deux mains fermement durant l'opération, et la base doit être stable. Les deux mains peuvent garder l'outil électrique stable ; une opération avec une seule main doit être évitée.

- Le burin plat ne doit pas être utilisé dans des conditions de rotation (comme la perceuse rotative et le marteau perforateur), ou le burin va être bloqué et l'outil électrique perdra le contrôle.

- Uniquement lorsque vous portez des gants, alors vous pouvez toucher les accessoires ; les mèches et accessoires vont se réchauffés durant l'opération et il est facile de se brûler. Ne touchez jamais immédiatement à la mèche ou aux pièces autour d'elle dès la fin des travaux ; ces parties vont brûler votre peau. Portez des gants et une pause intermédiaire peut réduire les vibrations et blessures aux mains et aux bras.

- Les mains et le corps ne doivent pas être placés entre l'outil électrique et le mur ou colonne afin d'empêcher l'outil électrique de s'échapper lorsque les mèches sont bloquées.

- En cas d'utilisation d'un fil d'alimentation prolongé, veuillez utiliser le fil d'alimentation double isolation ayant les mêmes caractéristiques que l'outil électrique.

- Évitez d'arrêter le moteur d'un outil électrique lorsqu'il est sous charge.

- N'enlevez jamais les éclats ou fragments sur votre outil électrique lors qu'il est en marche.

- Ne changez jamais la conception du trépan et du ciseau et n'utilisez pas d'accessoires ou d'appareils qui ne sont pas recommandés pour votre outil électrique.

- Lorsque vous travaillez, n'appuyez jamais trop fort sur l'outil, cela pourrait provoquer un grippage du trépan ou du ciseau et une surcharge du moteur.

- Évitez de gripper l'aloisoir, le trépan et le ciseau dans le matériau travaillé. Si cela se produit, n'essayez pas de le libérer avec le moteur de votre perceuse. Cela pourrait l'abîmer.

- N'essayez jamais de retirer les alésoirs, trépan ou ciseaux coincés dans le matériau que vous travaillez en forçant avec un marteau ou d'autres objets les éclats de particules en métal pourraient blesser l'opérateur et les personnes qui sont proches.

- Évitez de faire surchauffer votre outil électrique en l'utilisant de façon prolongée.

- Pendant le travail, notamment sur les surfaces glissantes ou inégales et aussi lorsque vous travaillez près de falaises, de pentes, ou à des conditions élevées, il faut prendre les mesures nécessaires pour éviter que l'opérateur et l'outil électrique ne chutent (des structures de garde-corps ou systèmes de protection doivent être installés).

- Pendant les travaux de démolition des bâtiments, il faut évaluer correctement l'impact de ces travaux et prendre les mesures de sécurité nécessaires. Par exemple, choisissez le bon endroit pour le travail et définissez des voies d'évacuation en fonction du sens de chute des débris.

- Pendant des travaux sur les routes, il faut respecter les règles de sécurité particulières (installer les panneaux de signalisations requis, porter les vêtements appropriés, etc.).



Avvertimento: le sostanze chimiche contenute nella polvere generata dalle attività di ponçage, coupe, sciage, meulage, forage et autres activités de l'industrie de la construction peuvent entraîner des cancers, déficiences congénitales ou nuire à la fertilité. L'ion de certaines substances chimiques doit être :

- avant tout travail de réparation et de remplacement de la machine, la fiche d'alimentation doit être au préalable retirée.

- le dioxyde de silicium transparent et les autres produits de maçonnerie dans les briques murales et le ciment ; le cuivre, chrome, arsenic (CCA) dans le bois avec traitement chimique. Le degré de nuisance de ces substances dépend de la fréquence de réalisation de ces travaux. Pour réduire le contact avec ces substances chimiques, travailler dans un lieu ventilé et utiliser des appareils avec des certificats de sécurité (comme le masque antipoussière conçu avec un minuscule filtre à poussière).

Les symboles utilisés dans le manuel d'utilisation

Le manuel d'utilisation utilise les symboles ci-dessous. Pensez à lire attentivement leur signification. La bonne interprétation des symboles permet de bien utiliser l'instrument en toute sécurité.

Symbole	Légende
---------	---------

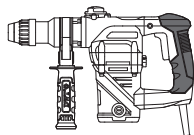

Marteau rotatif / Marteau / Broyeur

Les zones grisées représentent une applique molle (à la surface isolée).



Étiquette avec le numéro d'usine:

BH ... / H ... / DBR... - modèle;
XX - date de fabrication;
XXXXXXX - numéro d'usine.



Système **SDS PLUS** (type de douille ou de l'emmanchement de l'outil).



Système **SDS MAX** (type de douille ou de l'emmanchement de l'outil).



Système **HEX-30** (type de douille ou de l'emmanchement de l'outil).



Lisez attentivement toutes les consignes de sécurité et les instructions.



Portez les lunettes de protections.



Portez le casque de protection.



Portez le masque antipoussière.



Avant les travaux de montage et de réglage, débranchez l'instrument du réseau électrique.



Risque d'endommagement de la canalisation électrique cachée ou des conduites principales de distribution.



Sens du mouvement.



Sens de la rotation.

Symbole	Légende
---------	---------



Bloqué.



Débloqué.



Mode de fonctionnement "Perçage".



Mode de fonctionnement "Perçage à choc".



Mode de fonctionnement "Mortaisage".



Action interdite.



Double isolation / classe de protection.



Attention. Information importante.



Signe certifiant que l'article correspond aux directives CE et aux standards harmonisés de l'Union Européenne.



Information utile.



Portez les gants de protection.



Ne jetez pas l'outillage électrique avec les déchets ménagers.

Désignation de l'outil électrique DWT

Les outils électriques permettent les types suivants de travaux:

[BH09-26, BH11-28, BH14-32]

- perçage sans percussion (de bois, de matériaux synthétiques, de métaux);
- perçage avec percussion (de briques, de béton, de pierres naturelles);

- travaux de gougeage (creusage de canaux pour câbles dans les briques, le béton, la pierre, enlever les vieux carreaux etc.).

[BH-1200, BH12-40 V]

- perçage avec percussion (de briques, de béton, de pierres naturelles);
- travaux de gougeage (creusage de canaux pour câbles dans les briques, le béton, la pierre, enlever les vieux carreaux etc.).

[H-1200 VS, H15-11 V, DBR14-30]

- percer des saignées et des ouvertures dans les murs et les planchers;
- démolir des bâtiments (brique ou maçonnerie, béton monolithique, etc.);
- fissurer ou détacher divers matériaux ou revêtements (béton, asphalte, pavés, sol avec inclusion de gravier, glace, etc.);
- buriner de la glace, de l'argile, etc.;
- enfoncer des pieux et des tiges de sol;
- emboutir différents matériaux.

Certains types de travaux ci-dessus nécessitent des accessoires spéciaux qui ne sont ni inclus dans la livraison et ni décrits dans ce manuel.

Composants de l'outil électrique

- 1 Mandrin SDS PLUS
- 2 Protection anti-poussière
- 3 Douille de fixation
- 4 Poignée supplémentaire *
- 5 Vis de serrage *
- 6 Butée de profondeur *
- 7 Commutateur (perçage / martelage)
- 8 Fentes d'aération
- 9 Bouchon
- 10 Système de commande de percussion (perçage / perçage à percussion)
- 11 Interrupteur marche / arrêt
- 12 Clé à douille *
- 13 Tube lubrifié *
- 14 Sac à poussière *
- 15 Mandrin SDS MAX
- 16 Sélecteur de fonction (perçage / burinage à percussion)
- 17 Molette de sélection de vitesse
- 18 Voyant lumineux
- 19 Écrou de serrage *
- 20 Container à lubrifiant *
- 21 Mandrin HEX-30
- 22 Bague de retenue
- 23 Bouchon
- 24 Bouton de verrouillage
- 25 Clef plate *
- 26 Clé Allen *
- 27 Lubrificateur *
- 28 Mandrin de perçage à couronne dentée *
- 29 Adaptateur SDS PLUS *
- 30 Vis *
- 31 Clé pour le mandrin de perçage *
- 32 Bouton de blocage

* Accessoires

Une partie des accessoires représentés et décrits ne figurent pas dans la livraison.

Installation et réglage des éléments de l'outil électrique

Avant de commencer à travailler avec l'outil électrique, s'assurer qu'il est débranché.



Ne pas trop serrer les fixations afin d'éviter tout endommagement du filetage.



Le montage / démontage / réglage de certains éléments est le même que pour tous les modèles d'outils électriques; dans ce cas, les modèles spécifiques ne sont pas indiqués sur l'illustration.

Poignée supplémentaire (voir les fig. 1-4)

Pendant l'utilisation se servir toujours de la poignée 4. La poignée supplémentaire 4 peut être placée dans la position la plus confortable pour l'utilisateur.

[BH09-26, BH11-28, BH-1200, BH12-40 V, BH14-32, H-1200 VS]

- Desserrez la poignée supplémentaire 4 comme montré voir la fig. 1.
- Placez la poignée supplémentaire 4 dans la position souhaitée.
- Serrez la poignée supplémentaire 4 comme montré voir la fig. 1.

[H15-11 V, DBR14-30]

- Écrou de serrage desserré 19 tel qu'illustré voir les fig. 2-4.
- Placez la poignée supplémentaire 4 dans la position souhaitée.
- Écrou de serrage serré 19 tel qu'illustré voir les fig. 2-4.

Butée de profondeur (voir les fig. 5-8)

Utilisez le limiteur de profondeur 6 pour établir la profondeur de forage voulue (voir les fig. 5-8).

[BH09-26, BH11-28]

- Desserrez la poignée supplémentaire 4 comme illustré voir la fig. 5.
- Déplacez la butée de profondeur 6 pour définir la profondeur de forage requise (voir la fig. 6).
- Serrez la poignée supplémentaire 4 comme illustré voir la fig. 5.

[BH-1200, BH12-40 V, BH14-32]

- Débloquez la vis de blocage 5 (voir la fig. 7).
- Déplacez la butée de profondeur 6 pour définir la profondeur de forage requise (voir la fig. 8).
- Serrez la vis de blocage 5.

Monter / remplacer les accessoires (voir les fig. 9-11)



Pendant la fixation de l'outil vérifier, si la protection anti-poussière 2 n'est pas defectueuse. En cas de défaut, le faire changer par un service agréé DWT.



Les trépan SDS PLUS et SDS MAX, du fait des particularités de conception des mandrins SDS PLUS et SDS MAX, peuvent se déplacer librement selon un certain angle. C'est la raison pour laquelle un faux-rond radial apparaît lorsque l'appareil fonctionne à vide, ce qui est automatiquement rectifié lors du forage. Ceci n'influence pas la précision du perçage.

• Avant de placer le foret (burin), nettoyez-le et lubrifiez la tige avec une mince couche d'huile.

[BH09-26, BH11-28, BH-1200, BH12-40 V, BH14-32, H-1200 VS, H15-11 V]

- Lors du montage de la mèche (burin):
 - déplacez la douille de fixation 3 vers l'arrière et maintenez-la dans cette position (voir la fig. 9.1);
 - Insérez (en tournant légèrement) la mèche (ciseau) dans le mandrin 1 (SDS PLUS) ou dans le mandrin 15 (SDS MAX) contre la butée (voir la fig. 9.2);
 - relâchez la douille de fixation douille 3 (voir la fig. 9.3);
 - testez la fixation de la mèche (burin) en essayant de le retirer du mandrin 1 (SDS PLUS) ou du mandrin 15 (SDS MAX).

- Lors du retrait de la mèche (burin):
 - déplacez la douille de fixation 3 vers l'arrière et maintenez-la dans cette position (voir la fig. 10.1);
 - retirez la mèche (ciseau) du mandrin 1 (SDS PLUS) ou du mandrin 15 (SDS MAX) (voir la fig. 10.2);
 - relâchez la douille de fixation douille 3 (voir la fig. 10.3).

[DBR14-30]

- Desserrez la bague de retenue 22 tel qu'illustré à la figure 11.1.
- Installez / remplacez l'accessoire de travail. Pour l'installation de l'accessoire de travail, il faut nettoyer la mèche au préalable. Installez l'accessoire uniquement comme indiqué sur la figure : la rainure sur l'accessoire doit faire face à la bague de retenue 22.
- Serrez la bague de retenue 22 tel qu'illustré à la figure 11.2.



Portez des gants lorsque vous retirez la mèche (ciseau) du mandrin, car la mèche (ciseau) peut être dangereusement chaude après un long perçage.

Remplacement de la protection contre la poussière (voir la fig. 12)

[BH09-26, BH11-28, BH-1200, BH12-40 V, BH14-32, H-1200 VS, H15-11 V]



Le système de protection contre la poussière 2 empêche la poussière de pénétrer dans le mandrin SDS PLUS ou le mandrin SDS MAX. N'utilisez jamais votre

outil électrique avec un système de de protection contre la poussière endommagée 2 - s'il est endommagé, il doit être remplacé immédiatement. Vous pouvez le faire vous-même, ou prendre contact avec le service d'entretien DWT.

- Poussez la douille de fixation 3 vers l'arrière et tenez-la dans cette position (voir la fig. 12).
- Tirez la protection 2 contre la poussière et enlevez-la.
- Mettez une nouvelle protection 2 contre la poussière.
- Lâchez la douille de fixation 3.

Adaptateur pour mandrin SDS PLUS

[BH09-26, BH11-28, BH14-32]

- L'adaptateur 29 (SDS PLUS) et la vis 30 permettent d'utiliser un mandrin de perçage 28.
- N'utilisez jamais l'adaptateur 29 (SDS PLUS) pour les modes de forage ou de burinage à percussion.
- Il est interdit d'utiliser des forets d'un autre système que SDS PLUS pour un perçage percutant.

Monter / démonter le mandrin de couronne (voir les fig. 13-14)

[BH09-26, BH11-28, BH14-32]

- Monter le manchon de la perceuse à couronne dentée 28 sur l'adaptateur 29 (SDS PLUS) et le fixer à l'aide de la vis 30 (voir la fig. 13).
- Installer le réducteur 29 (SDS PLUS) dans le mandrin 1 (SDS PLUS), répétant les mêmes opérations que dans le cas du montage du foret (ciseau) - voir la fig. 14.
- Lors du démontage, répéter les opérations décrites ci-dessus dans l'ordre inverse.



Attention: ne pas oublier lors du montage / démontage du mandrin avec jante dentée 28, que le vis 30 a le filetage à gauche.

Monter / remplacer les accessoires (voir la fig. 15)

[BH09-26, BH11-28, BH14-32]

- Desserrez les cames de serrage avec la clé de mandrin de la perceuse 31, puis faites tourner l'arbre creux du mandrin à couronne dentée 28 dans le sens antihoraire à la main (voir la fig. 15) jusqu'à ce que les cames s'écartent permettant de monter / remplacer un accessoire.
- Monter / remplacer un accessoire.
- Tourner le fourreau du mandrin de couronne 28 dans le sens des aiguilles d'une montre avec la main pour verrouiller l'accessoire monté en position. Ne pas aller jusqu'à tordre l'accessoire.
- Serrez les cames du mandrin à couronne dentée 28 avec la clé de mandrin de la perceuse 31 en appliquant un couple semblable sur chacune des trois ouvertures sur le côté du mandrin.



Après une utilisation prolongée, le foret de la perceuse peut être échauffé; munissez-vous de gants pour le retirer.

Première utilisation de l'outil électrique

- Toujours utiliser la bonne tension d'alimentation: la tension d'alimentation doit correspondre à celle indiquée sur la plaque d'identification de l'outil électrique.
- L'outil électrique est fourni correctement lubrifié et prêt à l'usage.
- Un outil électrique neuf a besoin d'être rodé avant que ses parties puissent fonctionner à pleine puissance. Le temps de rodage est d'environ 5 heures.
- La graisse remplissant les engrenages nécessite peu de temps pour son chauffage. Le temps de chauffe varie en fonction de la température ambiante d'environ 15 secondes (température ambiante 32°C) à 2 minutes (température ambiante 0°C).

Mettre en marche / arrêter l'outil électrique

[BH09-26, BH11-28, BH-1200, BH12-40 V, BH14-32, H-1200 VS]

Activer:

Appuyer sur l'interrupteur marche / arrêt 11.

Désactiver:

Relâcher l'interrupteur marche / arrêt 11.

[H15-11 V]

Activer:

Faites glisser le commutateur 11 vers la droite.

Désactiver:

Faites glisser le commutateur 11 vers la gauche.

[DBR14-30]

Marche / arrêt à court terme

Pour mettre en marche, presser et maintenir le sélecteur on / off 11, pour arrêter - le relâcher.

Marche / arrêt à long terme

Activer:

Pousser le sélecteur on / off 11 et le bloquer en position à l'aide du bouton de blocage du sélecteur on / off 24.

Désactiver:

Pousser et relâcher le sélecteur on / off 11.

Caractéristiques de l'outil électrique

Commutateurs de modes de travail (voir les fig. 16-18)



Les modes de travail peuvent être choisis uniquement pendant l'arrêt du moteur de l'outil.



Les commutateurs de fonction 7 et 16, sont équipés d'un bouton de blocage 23, qui est utilisé pour mettre le commutateur de fonction en position. Faire tourner ces commutateurs (7 et 16) tout en appuyant sur le bouton 32 pour mettre sur le mode d'utilisation désiré.

[BH09-26, BH11-28, BH14-32]

Sélecteurs de fonction 7 et 10 sont conçus pour commuter entre les modes de travail suivants de l'outil (voir la fig. 16):

Perçage (mettre les sélecteurs de fonction 7 et 10 dans les positions indiquées voir la fig. 16.1) - perçage sans percussion dans du bois, matériaux synthétiques et métaux.

Perceuse à percussion (placez les commutateurs de fonction 7 et 10 dans les positions indiquées à la fig. 16.2) - perceuse à percussion pour la maçonnerie, le béton, la pierre naturelle.

Martelage (mettre les sélecteurs de fonction 7 et 10 dans les positions indiquées voir la fig. 16.3) - martelage de cannelures dans de la brique, béton et roche. Martelage de faïence.

[BH-1200, BH12-40 V]

Sélecteur de fonction 16 a été conçu pour commuter entre les modes de travail suivants de l'outil (voir les fig. 17-18):

Perceuse à percussion (mettre le sélecteur de fonction 16 dans la position indiquée voir les fig. 17.1 et 18.1) - perceuse à percussion pour la maçonnerie, le béton, la pierre naturelle.

Martelage (mettre le sélecteur de fonction 16 dans la position indiquée voir les fig. 17.2 et 18.2) - martelage de cannelures dans de la brique, béton et roche. Martelage de faïence.



Afin de faciliter le passage entre les modes d'opération, faites légèrement tourner à la main le mandrin 1 (SDS PLUS) ou le mandrin 15 (SDS MAX).

Molette de sélection de vitesse

[BH12-40 V, H-1200 VS]

Servez-vous de la commande de vitesse 17 pour obtenir les révolutions et la fréquence d'impact souhaitées.

[H15-11 V]

Avec la molette de réglage de vitesse 17 vos pouvez régler la fréquence de percussion nécessaire et la puissance de percussion.

La vitesse nécessaire est fonction du matériau et sera déterminée par des essais.

Si votre l'outil électrique fonctionne à faible vitesse pendant longtemps, vous devez le laisser refroidir pendant 3 minutes. Pour ce faire, réglez sur vitesse maximale et laissez votre l'outil électrique tourner à vide.

Système de protection contre les vibrations

[BH-1200, BH12-40 V, BH14-32, H-1200 VS]

Le système de protection contre les vibrations est destiné à minimiser l'impact des vibrations (en cours d'utilisation) sur l'opérateur.

Dispositif de sécurité

[BH09-26, BH11-28, BH-1200, BH12-40 V, BH14-32]

Le dispositif de sécurité protège l'outil électrique contre les surcharges et les dégâts, en cas de "collage" durant le perçage.

Voyant lumineux

[BH12-40 V]

Le voyant lumineux 18 s'allume lorsque l'outil électrique est branché sur l'alimentation et est prêt à être allumé.

Recommandations pour utilisation de l'outil électrique



Portez des gants souples épais lorsque vous travaillez afin de réduire l'impact des vibrations sur votre corps.



Utilisez toujours la poignée supplémentaire 4 lorsque vous travaillez, elle permet un meilleur contrôle de votre outil électrique et réduit le recul.

Perçage

[BH09-26, BH11-28, BH14-32]



Attention: la réalisation des trous dans le bois et dans les métaux n'est possible que dans le mode de travail sans percussion.

- Lubrifier le foret de la perceuse régulièrement lorsque vous percez des trous dans des supports métalliques (excepté les supports non ferreux et leurs alliages).
- Lors du perçage de métaux lourds, forcer un peu plus sur l'outil électrique et réduire la vitesse de rotation.
- Lors du perçage de trous de grand diamètre dans du métal, percer dans un premier temps un trou de plus petit diamètre puis élargir jusqu'au diamètre voulu (voir la fig. 19).
- Pour éviter de fendre la surface des matériaux en bois avec le foret de la perceuse, veuillez suivre les instructions voir la fig. 19.
- Lorsque vous percez des trous dans des carreaux céramique vitrifiés, afin d'améliorer l'exactitude de centrage du forage et éviter d'endommager la glaçure, appliquez du ruban adhésif au centre de trou que vous voulez percer puis percez (voir la fig. 20). **Attention: ne percez les carreaux qu'en mode de perçage sans percussion.**

Perceuse à percussion

[BH09-26, BH11-28, BH-1200, BH12-40 V, BH14-32]

• Du fait de la conception du mécanisme de percussion, en mode forage à percussion, le résultat ne dépend pas de la force de pression que vous appliquez sur votre outil électrique. Pour cette raison, n'exercez

pas de pression excessive sur votre outil électrique, car cela pourrait provoquer un grippage du trépan ou une surcharge du moteur.

• Afin de diminuer la production de la poudre lors du perçage des trous dans les murs ou plafonds il est nécessaire d'exécuter les opérations indiquées voir la fig. 21. Installer le sac à poussière 14 comme indiqué voir la fig. 21 pour percer des trous dans le plafond.

Martelage

[H-1200 VS, H15-11 V, DBR14-30]

- Lorsque vous travaillez, veillez à régler correctement l'accessoire de travail par rapport au matériau à traiter : pas trop près du bord car l'outil électrique devra être déplacé souvent, mais pas trop loin car l'accessoire peut se coincer dans le matériau à travailler.
- Appuyez sur l'outil en le tenant fermement à deux mains. Ne forcez pas trop : l'énergie du mécanisme de percussion est suffisante pour être efficace.
- Éviter de trop pénétrer l'accessoire de travail dans le matériau à travailler (par exemple, pour détacher le sol ou pour la démolition de structures de bâtiment) car l'accessoire peut se coincer.
- Si l'accessoire de travail est coincé dans le matériau à travailler au cours de l'opération, n'essayez pas de le libérer en utilisant l'outil électrique comme levier car l'appareil peut être endommagé. Retirez l'outil électrique de l'accessoire coincé. Continuez le travail en utilisation un autre accessoire afin de libérer celui qui est coincé. **Remarque : il est strictement interdit faire sortie les accessoires de travail coincés en frappant dessus ou en les faisant pivoter et tenter de les extraire à l'aide d'autres outils ou d'objets (morceaux de tuyau, treuils, crics, etc.).**

Entretien de l'outil électrique / mesures préventives

Avant de commencer à travailler avec l'outil électrique, s'assurer qu'il est débranché.

Lubrification d'outil électrique (voir la fig. 22).

[BH09-26, BH11-28, BH-1200, BH12-40 V, BH14-32, H-1200 VS, H15-11 V]

La quantité de lubrifiant de l'outil électrique doit être vérifiée de manière régulière après chaque période de trois heures de fonctionnement, de même qu'après le remplacement des balais de charbon. Pour y arriver, utilisez la clé à bride 12 pour relâcher le couvercle 9 (pour le BH12-40 V dévissez manuellement le couvercle 9), vérifiez la quantité de lubrifiant et complétez-la si nécessaire. Les graisses à point d'ébullition supérieur à 390°C doivent être utilisées.

[DBR14-30]

Avant de commencer le travail, ainsi que pendant l'utilisation, il faut de vérifier le niveau d'huile par hublot de du bouchon 23. Tenez l'appareil verticalement et vérifiez le niveau d'huile (voir la fig. 22.1). Si

le niveau d'huile est inférieur à 1/3, alors il faut ajouter de l'huile.

- Placez l'outil électrique sur une surface plane.
- Avec un chiffon nettoyez la zone autour du bouchon 23.
- Avec la clé 25 dévissez le bouchon 23 (voir la fig. 22.2).
- À l'aide de lubrificateur 27 versez soigneusement de l'huile moteur dans l'outil électrique comme indiqué voir la fig. 22.3.
- Avec la clé 25 vissez le bouchon 23 (voir la fig. 22.3).



Utilisez uniquement une huile moteur de classes - SAE30, recommandée si l'appareil fonctionne à une température supérieure à 10°C et SAE10, si l'appareil fonctionne à une température inférieure à 10°C.



Utiliser un outil électrique sans huile ou avec un volume d'huile insuffisant est interdit car cela peut provoquer une panne de l'outil électrique ou annuler votre droit à la réparation sous garantie.

Nettoyage de l'outil électrique

Un critère indispensable pour utiliser le l'outil électrique sur le long terme est de le nettoyer régulièrement. Chasser régulièrement les poussières de l'outil électrique en utilisant de l'air comprimé dans chaque trou 8.

Services après-vente et d'application

Notre service après-vente répond à vos questions concernant l'entretien et la réparation de votre appareil et de ses pièces de rechange. Des informations sur les centres d'entretien, les schémas des pièces de rechange et les pièces de rechange sont également disponibles à l'adresse suivante : www.dwt-pt.com.

Transport des outils électriques

- Éviter strictement tout impact mécanique sur l'emballage pendant le transport.
- Lors du déchargement / chargement, il est interdit d'utiliser tout type de technologie fonctionnant sur le principe de serrage de l'emballage.

Protection de l'environnement



Récupération des matières premières plutôt qu'élimination des déchets.

Séparer l'outil électrique, les accessoires et l'emballage pour un recyclage écologique.

Nos pièces plastiques ont ainsi été marquées en vue d'un recyclage sélectif des différents matériaux. Ce manuel d'instructions a été fabriqué à partir d'un papier recyclé blanchi en l'absence de chlore.

Le fabricant se réserve le droit d'apporter des changements.

Specifiche tecniche dell'utensile elettrico

Martello rotante [BH...] **BH09-26** **BH11-28** **BH-1200** **BH12-40 V** **BH14-32**

Codice utensile elettrico **[127 V ~50/60 Hz]**
[230 V ~50/60 Hz] vedi pagine 15-17

Potenza nominale [W] 950 1050 1200 1250 1400

Potenza erogata [W] 411 509 570 560 575

Amperaggio del voltaggio 127 V [A] 7,8 8,7 10 9,8 11,6
230 V [A] 4,5 5 5,81 5,4 6,3

Velocità a vuoto [min⁻¹] 850 900 600 200-450 860

Percussioni al minuto [min⁻¹] 4200 4400 4500 1000-2800 4250

Energia del colpo [J] 4 4 10 10 5

Tipo di mandrino **SDS PLUS** **SDS PLUS** **SDS MAX** **SDS MAX** **SDS PLUS**

Potenza di foratura:

- cemento [mm] [pollici] 26 28 38 40 32
1-32" 1-7/64" 1-1/2" 1-37/64" 1-17/64"

- acciaio [mm] [pollici] 13 13 33/64" 33/64" 13
33/64" 33/64"

- legno [mm] [pollici] 40 40 40 40 40
1-37/64" 1-37/64" 1-37/64" 1-37/64" 1-37/64"

Peso [kg] [lb] 4,9 5,2 7 7,4 5,4
10,8 11,46 15,43 16,31 11,9

Classe di sicurezza □ / II □ / II □ / II □ / II □ / II

Pressione sonora [dB(A)] 89 89 96 95,1 94

Potenza acustica [dB(A)] 103 103 110 106,1 108

Vibrazione ponderata [m/s²] 19,2 17,9 7,61 19,4 15

Specifiche tecniche dell'utensile elettrico

Martello demolitore [H...]/
Martello demolitore [DBR...] **H-1200 VS** **H15-11 V** **DBR14-30**

Codice utensile elettrico **[127 V ~50/60 Hz]**
[230 V ~50/60 Hz] **vedi pagine 15-17**

Potenza nominale [W] **1200** **1500** **1500**

Potenza erogata [W] **570** **800** **730**

Amperaggio del voltaggio **127 V [A]** **10** **12.3**
230 V [A] **5.81** **6.8** **7.3**

Velocità a vuoto [min⁻¹] **—** **—** **—**

Percussioni al minuto [min⁻¹] **1500-3000** **900-1800** **1800**

Energia del colpo [J] **15** **8-25** **45**

Tipo di mandrino **SDS MAX** **SDS MAX** **HEX-30**

Potenza di foratura:

- cemento [mm]
[pollici] **—** **—** **—**

- acciaio [mm]
[pollici] **—** **—** **—**

- legno [mm]
[pollici] **—** **—** **—**

Peso [kg]
[lb] **7** **10.5** **14.6**
15.43 **23.15** **32.19**

Classe di sicurezza **□ / II** **□ / II** **□ / II**

Pressione sonora [dB(A)] **85** **83.42** **96.5**

Potenza acustica [dB(A)] **101** **105** **105**

Vibrazione ponderata [m/s²] **13,6** **23,24** **16,29**

Rumore informazioni



Indossare sempre le cuffie di protezione se la pressione sonora supera gli 85 dB(A).



Dichiarazione di conformità

Dichiariamo sotto la nostra piena responsabilità che il prodotto descritto nella sezione "Specifiche tecniche dell'utensile elettrico" e conforme a tutte le disposizioni pertinenti delle Direttive 2006/42/EC e alle relative modifiche, nonché alle seguenti Normative: EN 60745-1, EN 60745-2-6.

Responsabile
della Certificazione

Wu Cunzhen

Merit Link International AG
Stabio, Svizzera, 22.08.2017

Regole generali di sicurezza



ATTENZIONE - Per ridurre il rischio di lesioni, l'operatore deve leggere il manuale di istruzioni.



ATTENZIONE! Leggere tutte le avvertenze di sicurezza e tutte le istruzioni. La mancata osservanza delle avvertenze e delle istruzioni può causare scosse elettriche, incendi e / o lesioni gravi.

Conservare tutte le avvertenze e le istruzioni per riferimenti futuri.

Il termine "utensile elettrico" nelle avvertenze si riferisce all'utensile elettrico alimentato dalla rete (via cavo) o alimentato a batteria (senza cavo).

Sicurezza dell'area di lavoro

- **Mantenere l'area di lavoro pulita e ben illuminata.** Zone in disordine e buie favoriscono gli incidenti.
- **Non utilizzare utensili elettrici in zone con atmosfere esplosive, come ad esempio in presenza di liquidi infiammabili, gas o polveri.** Gli utensili creano scintille che possono incendiare la polvere od i fumi.
- **Tenere i bambini e gli astanti lontano dalla zona di lavoro durante l'uso di un utensile elettrico.** Le distrazioni possono far perdere il controllo.

Sicurezza elettrica

- **Le spine dell'utensile elettrico devono corrispondere alle prese. Non modificare mai la spina in nessun modo. Non usare adattatori spina con utensili elettrici con messa a terra (collegamento di massa).** Le spine non modificate e corrispondenti prese elettriche riducono il rischio di scosse elettriche.
- **Evitare il contatto del corpo con superfici collegate a terra o a massa, come tubi, radiatori, frigoriferi, ecc..** C'è un maggior rischio di scossa elettrica, se il vostro corpo viene in contatto con collegamenti a terra o a massa.

- **Non esporre gli utensili elettrici alla pioggia o all'umidità.** Se entra dell'acqua nell'utensile elettrico aumenta il rischio di scosse elettriche.
- **Non rovinare il filo elettrico. Non utilizzare mai il filo per trasportare, tirare o scollegare l'utensile elettrico.** Tenere il filo lontano da calore, olio, spigoli vivi o parti in movimento. Cavi danneggiati o aggrovigliati aumentano il rischio di scosse elettriche.
- **Quando un utensile elettrico è usato all'aperto, utilizzare una prolunga adatta all'uso esterno.** Se si usa un filo adatto per uso all'esterno si riduce il rischio di scosse elettriche.
- **Se non si può evitare di usare un utensile elettrico in un luogo umido, utilizzare un dispositivo di protezione a corrente residua (RCD).** L'uso di un dispositivo di protezione a corrente residua (RCD) riduce il rischio di scosse elettriche. **NOTA!** Il termine "dispositivo di protezione a corrente residua (RCD)" può essere sostituito dal termine "interruttore di circuito salvavita (GFCI)" o "interruttore differenziale (ELCB)".
- **Attenzione!** Non toccare mai le superfici metalliche esposte del riduttore, scudo, e così via poiché il contatto con superfici metalliche interferisce con l'onda elettromagnetica, provocando potenziali lesioni o incidenti.

Sicurezza personale

- **Stare all'erta, guardare quello che si sta facendo e usare il buon senso quando si usa un utensile elettrico. Non utilizzare un utensile elettrico quando si è stanchi o sotto l'influenza di droghe, alcol o medicinali.** Un momento di disattenzione durante l'uso di utensili elettrici può provocare gravi lesioni personali.
- **Usare i dispositivi di protezione individuali. Indossare sempre occhiali protettivi.** Equipaggiamenti protettivi, come mascherina antipolvere, scarpe di sicurezza antiscivolo, casco di sicurezza o protezione per l'udito utilizzati in condizioni appropriate, riducono il rischio di lesioni personali.
- **Prevenire gli avviamenti accidentali. Assicurarsi che l'interruttore sia in posizione off prima di collegare la fonte di alimentazione e / o il gruppo batterie, quando si prende in mano o si trasporta l'utensile.** Trasportare gli utensili elettrici tenendo le dita sull'interruttore oppure alimentare gli utensili con l'interruttore acceso favorisce il verificarsi di incidenti.
- **Rimuovere qualsiasi chiave di regolazione o chiave inglese prima di accendere l'utensile elettrico.** Una chiave inglese o una chiave rimasta attaccata ad un componente in rotazione dell'utensile elettrico può causare lesioni personali.
- **Mantenere una posizione stabile. Mantenere sempre una posizione dei piedi e un bilanciamento corretti.** Ciò consente di controllare meglio l'utensile elettrico in situazioni impreviste.
- **Vestirsi adeguatamente. Non indossare abiti larghi né gioielli.** Tenere capelli, indumenti e guanti lontano dai componenti in movimento. Vestiti larghi, gioielli o capelli lunghi possono impigliarsi nei componenti in movimento.
- **Se è possibile collegare dispositivi per l'aspirazione e la raccolta delle polveri; assicurarsi che questi siano collegati ed utilizzati correttamente.** L'utilizzo di un aspirapolvere può ridurre i rischi connessi alle polveri.
- **Non permettere che la familiarità acquisita con l'uso frequente di utensili diventi un rilassamento nell'ignorare principi di sicurezza dell'utensile.** Un'azione negligente può causare gravi lesioni in una frazione di secondo.

• **Attenzione!** Gli utensili elettrici possono produrre un campo elettromagnetico durante il funzionamento. Questo campo non può in alcune circostanze interferire con impianti medici attivi o passivi. Per ridurre il rischio di lesioni gravi o mortali, si raccomanda alle persone con impianti medici di consultare il proprio medico e il produttore dell'impianto medico prima di utilizzare questo utensile elettrico.

Uso e manutenzione di un utensile elettrico

- Le persone con attitudini psicofisiche o mentali ridotte così come anche i bambini non possono usare l'utensile elettrico, se non sotto la supervisione o istruiti da una persona responsabile della loro sicurezza circa l'uso dell'utensile elettrico.
- **Non forzare l'utensile elettrico. Utilizzare l'utensile elettrico adatto per l'uso che se ne vuol fare.** L'utensile elettrico corretto farà il lavoro meglio ed in modo più sicuro alla velocità per la quale è stato progettato.
- **Non usare l'utensile elettrico se l'interruttore non è in grado di accenderlo e spegnerlo.** Qualsiasi utensile elettrico che non possa essere controllato con l'interruttore è pericoloso e deve essere riparato.
- **Staccare la spina dalla presa di corrente e / o batteria dall'utensile elettrico prima di effettuare qualsiasi regolazione, cambiare accessori o riporre utensili elettrici.** Tali misure di sicurezza preventive riducono il rischio di avviare in modo accidentale l'utensile elettrico.
- **Conservare gli utensili elettrici inattivi fuori dalla portata dei bambini e non lasciare che utilizzino l'utensile persone che non hanno familiarità con l'utensile elettrico o con le presenti istruzioni.** Gli utensili elettrici sono pericolosi nelle mani di persone non addestrate.
- **Manutenzione degli utensili elettrici. Controllare che tutte le varie parti siano ben allineate, che le parti mobili siano ben collegate, se ci sono componenti rotti e qualsiasi altra condizione che possa compromettere il funzionamento dell'utensile. Se danneggiato, far riparare l'utensile prima dell'uso.** Molti incidenti sono causati da utensili elettrici su cui non è stata effettuata una corretta manutenzione.
- **Mantenere affilati e puliti gli utensili da taglio.** Quando un utensile da taglio è sottoposto a regolare manutenzione ed ha i bordi da taglio ben affilati, è meno probabile che possa grippare ed è più facile da controllare.
- **Utilizzare l'utensile elettrico, gli accessori, attrezzi, ecc in conformità alle presenti istruzioni, tenendo conto delle condizioni di lavoro e il lavoro da eseguire.** Usare l'utensile elettrico per operazioni diverse da quelle previste potrebbero provocare una situazione pericolosa.
- **Mantenere le maniglie e le superfici di presa asciutte, pulite e prive di olio e grasso.** Maniglie e impugnature sdruciolevoli non consentono una manipolazione sicura e il controllo dell'utensile in situazioni impreviste.
- Si noti che quando si utilizza un utensile elettrico, si prega di tenere l'impugnatura supplementare correttamente, che è utile per mantenere il controllo dell'utensile elettrico. Pertanto, la corretta tenuta può ridurre il rischio di incidenti o infortuni.

Servizio

- **Far riparare l'utensile elettrico da una persona qualificata utilizzando solo parti di ricambio identi-**

che. Questo assicurerà che sia mantenuta la sicurezza dell'utensile.

Seguire le istruzioni per la lubrificazione e la sostituzione degli accessori.

Avvertenze di sicurezza speciali

- **Indossare protezioni per le orecchie.** L'esposizione al rumore può causare la perdita dell'udito.
- **Utilizzare impugnatura / e ausiliaria / e, se fornito con l'utensile elettrico.** La perdita di controllo può causare lesioni personali.
- **Durante un operazione, usare l'utensile elettrico esclusivamente tramite le impugnature con isolante, poiché l'accessorio da taglio potrebbe venire a contatto con fili nascosti o col cavo dell'utensile.** Gli accessori da taglio che entrano in contatto con un filo elettrico potrebbero esporre le parti metalliche dell'utensile causando all'operatore una scossa elettrica.
- **Si noti la tensione di alimentazione:** quando si effettua la connessione all'alimentazione, è necessario appurarsi che se la tensione di alimentazione è la stessa alla tensione segnata sulla targhetta dell'utensile elettrico. Se la tensione di alimentazione è superiore alla tensione indicata, si verificheranno incidenti agli operatori, e allo stesso tempo, l'utensile si danneggerà. Pertanto, se la tensione di alimentazione non è stata appurata, non dovrete mai collegare la spina arbitrariamente. Al contrario, quando la tensione di alimentazione è inferiore alla tensione richiesta, il motore si danneggerà.

Linee guida di sicurezza durante il funzionamento dell'utensile elettrico



Tutte le istruzioni devono essere lette. Scosse elettriche, incendi o lesioni gravi si possono verificare in caso di utilizzo del macchinario non in conformità con le seguenti disposizioni.

- Controllare che la punta del trapano è stato bloccata in posizione corretta prima del funzionamento.
- L'utensile elettrico genera delle vibrazioni durante il funzionamento e quindi bisogna assicurarsi che le viti presenti sull'utensile elettrico siano serrate prima del funzionamento.
- Indossare sistemi di protezione per proteggere gli occhi durante il lavoro.
- Mantenere la punta del trapano appuntita in modo da ottenere la massima efficienza e sicurezza.
- Si prega di seguire attentamente le istruzioni dell'accessorio quando si sostituisce o viene montato.
- Se il prodotto presenta dei problemi, non si deve tentare di ripararlo personalmente ma si prega di portarlo al centro locale di manutenzione autorizzato per l'ispezione.
- Fissare il pezzo da lavorare nel modo più sicuro. Il pezzo da lavorare deve essere fissato usando dispositivi o pinze che daranno una tenuta maggiore che tenere il pezzo in mano.
- Prima di inserire la spina, assicurarsi che l'interruttore di accensione sia in posizione "off"; prima di posare l'utensile elettrico, questo deve essere spento e la spina di alimentazione deve essere estratta.
- L'utensile elettrico può essere posato solo quando l'accessorio è completamente fermo.
- Non lasciare mai che il cavo di alimentazione tocchi la punta del trapano o altre parti in funzione, altrimenti

si potrebbero provocare danni al filo di alimentazione. L'utensile elettrico che ha fili rotti non deve essere utilizzato. Se il cavo di alimentazione è danneggiato durante la lavorazione, questo non deve essere toccato, e la spina deve essere estratta immediatamente. Il filo danneggiato aumenta il pericolo di scossa elettrica per l'utilizzatore.

- Quando si usa lo scalpello su pareti, pavimenti o simili, prestare attenzione a tubi del gas ed acqua ed eventuali fili elettrici e gli utensili elettrici devono essere tenuti lontano dal contatto con parti metalliche. Il rivelatore appropriato deve essere utilizzato in modo da scoprire la posizione del filo elettrico nascosto. In alternativa è possibile richiedere i dati rilevanti dall'entità rete elettrica locale. I fili che vengono perforati accidentalmente possono causare incendi e scosse elettriche. Il tubo del gas danneggiato potrebbe provocare esplosioni. Se la tubazione dell'acqua è perforata, si potrebbero verificare danni a proprietà.

- Se l'accessorio installato sull'utensile elettrico si blocca, l'utensile elettrico deve essere spento immediatamente. Al momento, l'utensile elettrico genererà una reazione di torsione molto alta, e provocare una corsa di ritorno. L'accessorio installato sull'utensile elettrico si potrebbe bloccare facilmente, come per esempio: l'utensile elettrico e è in ipercarica, o l'accessorio installato sull'utensile elettrico è inclinato sul pezzo da lavorare.

- Il filo elettrico nascosto o il cavo di alimentazione dell'utensile elettrico potrebbero essere tagliati accidentalmente durante la lavorazione, e quindi l'impugnatura isolante deve essere tenuta durante l'uso dell'utensile elettrico. Se l'utensile elettrico tocca un circuito in carica, le parti metalliche dell'utensile elettrico conducono l'elettricità e quindi provocare scosse elettriche per l'utilizzatore.

- Le due maniglie del prodotto devono essere tenute con entrambe le mani saldamente quando in funzione, e la base deve essere stabile. Entrambe le mani possono tenere l'utensile in posizione stabile; l'utilizzo di una sola mano deve essere evitato.

- Lo scalpello piatto non deve essere utilizzato nello stato rotazionale (come trapano rotante e martello perforatore), altrimenti lo scalpello si blocca e si perderà il controllo dell'utensile elettrico.

- Solo quando si indossano i guanti si può toccare gli accessori e le punte poiché questi possono essere molto caldi dopo il loro uso, ed è facile bruciarsi. Mai toccare subito la punta del trapano o le parti intorno ad esso alla fine del lavoro, poiché queste parti sono molto calde e possono bruciare la pelle. Indossando guanti e polsini da riposo riducono le vibrazioni ed eventuali incidenti a mani e braccia.

- Mani e corpo non devono essere posizionati tra l'utensile elettrico e la parete o colonna in modo da impedire all'utensile elettrico di volare via quando la punta si blocca accidentalmente.

- Nel caso di utilizzo di prolunghe di corrente, utilizzare doppio filo con isolamento con le stesse specifiche dell'utensile elettrico.

- Evitare di spegnere il motore dell'utensile elettrico durante il funzionamento.

- Non rimuovere trucioli o frammenti quando il motore è in funzione.

- Non modificare per nessun motivo il design dello scalpello o dell'alesatore e non utilizzare accessori e dispositivi che non siano raccomandati per l'utensile elettrico.

- In fase di lavoro, non esercitare eccessiva pressione sull'utensile elettrico, questo potrebbe portare al bloc-

co dell'alesatore o dello scalpello e al sovraccarico del motore.

- Evitare il blocco della punta, dell'alesatore e dello scalpello all'interno del materiale su cui si sta lavorando. In tal caso, non cercare di rimuoverli utilizzando il motore dell'utensile elettrico. Il motore si potrebbe danneggiare.

- Non rimuovere punte, alesatori e scalpelli bloccati all'interno del materiale su cui si lavora utilizzando un martello o altri oggetti. I frammenti metallici potrebbero staccarsi e ferire l'operatore e chi gli sta vicino.

- Evitare il surriscaldamento dell'utensile elettrico quando lo si usa per un tempo prolungato.

- Durante il funzionamento, soprattutto in presenza di superfici scivolose o non omogenee e quando si lavora vicino a dirupi, pendenze o in quota, è necessario adottare le misure idonee (recinzioni o dispositivi anti-caduta) per evitare la caduta dell'operatore e dell'utensile.

- Nel corso delle operazioni necessarie per la demolizione di strutture edilizie, bisogna svolgere una valutazione dell'impatto di tali operazioni e, di conseguenza, adottare le opportune misure di sicurezza. Per esempio, selezionare un luogo di lavoro adatto e prendere in considerazione le vie di fuga in funzione della direzione di caduta dei detriti.

- Durante i lavori stradali, è necessario rispettare le norme di sicurezza pertinenti (posizionare i cartelli stradali adeguati, indossare indumenti appropriati, ecc.).



Attenzione: le sostanze chimiche contenute in polveri generata nella levigatura, taglio, sega, molatura, foratura e altre attività di costruzione industriale può provocare il cancro, deficit congenito o essere dannoso per la fertilità. L'ione di alcune sostanze chimiche deve essere:

- prima di qualsiasi servizio di riparazione e sostituzione sull'utensile elettrico, la spina deve essere estratta prima di tutto;

- i due ossido di silice trasparente e altri prodotti per muratura nella parete in mattoni e cemento; il cromo arsenico (CCA) nel legno con trattamento chimico. Il livello di pericolosità di queste sostanze dipende dal grado di frequenza nello svolgimento di tali lavori. Se si vuole ridurre il contatto con queste sostanze chimiche, si prega di lavorare in luoghi ventilati e si devono utilizzare apparecchi con certificati di sicurezza (come la maschera anti-polvere progettata con filtri per polveri sottili).

Simboli usati nel manuale

I simboli qui di seguito sono usati nel manuale di istruzioni, si prega di ricordare il loro significato. Una corretta interpretazione dei simboli consentirà un uso corretto e sicuro dell'apparecchio.

Simbolo

Significato

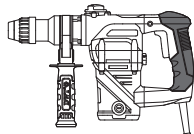

**Martello rotante /
Martello demolitore /
Martello demolitore**
Sezioni marcate in grigio - impugnatura morbida (con superficie isolata).

Simbolo	Significato
	Adesivo numero di serie: BH ... / H ... / DBR... - modello; XX - data di fabbricazione; XXXXXXX - numero di serie.
	SDS PLUS (mandrino o un accessorio tipo gambo).
	SDS MAX (mandrino o accessorio tipo gambo).
	HEX-30 (mandrino o accessorio tipo gambo).
	Leggi tutte le norme di sicurezza e le istruzioni.
	Indossare occhiali di sicurezza.
	Indossare protezioni per le orecchie.
	Indossare una mascherina antipolvere.
	Scollegare l'apparecchio dalla rete prima dell'installazione o regolazione.
	Rischio di danni alle linee di cablaggio o linee domestiche nascoste.
	Senso del movimento.
	Senso di rotazione.
	Bloccato.
	Sbloccato.
	Modalità "Foratura".

Simbolo	Significato
	Modalità "Foratura ad impatto".
	Modalità "Scalpello".
	Vietato.
	Doppia classe di isolamento / protezione.
	Attenzione. Importante.
	Un segno che certifica che il prodotto è conforme ai requisiti essenziali delle direttive UE e gli standard armonizzati a livello comunitario.
	Informazioni utili.
	Indossare guanti protettivi.
	Non smaltire l'apparecchio in un contenitore per rifiuti domestici.

Designazione utensile elettrico DWT

Gli utensili elettrici permettono di effettuare i seguenti tipi di lavoro:

[BH09-26, BH11-28, BH14-32]

- foratura senza percussione (nel legno, materiali sintetici, metallo);
- foratura a percussione (su mattone, cemento, pietra);
- lavori di scalpellatura (scanalatura di canali per cavi in mattoni, cemento, pietra, rimuovere vecchie mattonelle, ecc.).

[BH-1200, BH12-40 V]

- foratura a percussione (su mattone, cemento, pietra);
- lavori di scalpellatura (scanalatura di canali per cavi in mattoni, cemento, pietra, rimuovere vecchie mattonelle, ecc.).

[H-1200 VS, H15-11 V, DBR14-30]

- scavare nicchie e aperture in pareti e pavimenti;
- demolire strutture edilizie (in mattoni o pietra, cemento monolitico, ecc.);
- fendere o disfare diversi materiali o pavimentazioni (cemento, asfalto, piastrelle, terreno con ghiaia, ghiaccio, ecc.);
- frantumare ghiaccio, argilla, ecc.;
- fissare pali e aste di messa a terra;
- punzonare diversi materiali.

Alcune operazioni appena elencate necessitano di accessori specifici che non sono inclusi nel materiale fornito in dotazione e descritti nel presente manuale.

Componenti dell'utensile elettrico

- 1 Mandrino **SDS PLUS**
- 2 Telaio di protezione dalla polvere
- 3 Fissaggio boccola
- 4 Impugnatura supplementare *
- 5 Vite del morsetto *
- 6 Blocco della profondità *
- 7 Interruttore di funzione (perforazione / scalpellatura)
- 8 Bocche di ventilazione
- 9 Coperchio
- 10 Interruttore meccanismo di percussione (perforazione / perforazione a percussione)
- 11 Interruttore on / off
- 12 Chiave per la flangia *
- 13 Tubo con lubrificante *
- 14 Collettore di polveri *
- 15 Mandrino **SDS MAX**
- 16 Interruttore di funzione (perforazione a percussione / scalpellatura)
- 17 Rotellina di selezione della velocità
- 18 Indicatore spia
- 19 Dado di serraggio *
- 20 Contenitore lubrificante *
- 21 Mandrino **HEX-30**
- 22 Fermo
- 23 Tappo
- 24 Pulsante blocco-on
- 25 Chiave inglese *
- 26 Chiave a brugola *
- 27 Lubrificante *
- 28 Mandrino a corona dentata *
- 29 Adattatore **SDS PLUS** *
- 30 Vite *
- 31 Chiave mandrino del trapano *
- 32 Tasto di blocco

* Optional

Non tutti gli accessori illustrati o descritti fanno parte della dotazione standard.

Installazione e regolazione elementi dell'utensile elettrico

Prima di eseguire qualsiasi operazione sull'utensile elettrico, scollegarlo dalla rete elettrica.



Non tirare troppo gli inserti per non danneggiare la filettatura.



Il montaggio / smontaggio / impostazione di alcuni elementi sono simili per tutti gli apparecchi elettrici, in questo caso I modelli specifici non sono indicati nell'illustrazione.

Impugnatura supplementare (vedi fig. 1-4)

Usare sempre il manico aggiuntivo 4 quando in uso. L'impugnatura supplementare 4 può essere sistemata nella posizione più confortevole per l'operatore.

[BH09-26, BH11-28, BH-1200, BH12-40 V, BH14-32, H-1200 VS]

- Allentare l'impugnatura supplementare 4 come mostrato in fig. 1.
- Collocare l'impugnatura supplementare 4 nella posizione desiderata.
- Stringere l'impugnatura supplementare 4 come mostrato in fig. 1.

[H15-11 V, DBR14-30]

- Allentare il dado di serraggio 19 come illustrato vedi fig. 2-4.
- Collocare l'impugnatura supplementare 4 nella posizione desiderata.
- Fissare il dado di serraggio 19 come illustrato vedi fig. 2-4.

Blocco della profondità (vedi fig. 5-8)

Utilizzare il limitatore di profondità 6 per selezionare la profondità di perforazione richiesta (si veda fig. 5-8).

[BH09-26, BH11-28]

- Allentare l'impugnatura complementare 4 come mostrato in fig. 5.
- Spostare lo stop profondità 6 per impostare la profondità di foratura desiderata (vedi fig. 6).
- Stringere l'impugnatura complementare 4 come mostrato in fig. 5.

[BH-1200, BH12-40 V, BH14-32]

- Allentare la vite di fissaggio 5 (vedi fig. 7).
- Spostare lo stop di profondità 6 per impostare la profondità di foratura desiderata (vedi fig. 8).
- Stringere la vite di fissaggio 5.

Montaggio / sostituzione degli accessori (vedi fig. 9-11)



Si prega di verificare che il telaio di protezione dalla polvere 2 sia integro quando si monta l'utensile elettrico. In caso di danneggiamento il telaio di protezione dalla polvere 2 deve essere immediatamente sostituito presso un centro DWT specializzato.



Grazie al design particolare dei mandrini **SDS PLUS** e **SDS MAX**, gli alesatori **SDS PLUS** e **SDS MAX** assicurano spostamenti agevoli. Per questo motivo la deviazione radiale avviene quando si gira a vuoto senza carico. La centratura, viene raggiunta in automatico durante la perforazione. Ciò non influenza tuttavia l'accuratezza della perforazione.

- Prima di installare lo scalpello, pulire e lubrificare il codolo con uno stratto sottile di olio.

[BH09-26, BH11-28, BH-1200, BH12-40 V, BH14-32, H-1200 VS, H15-11 V]

- **Durante montaggio trivella (scalpello):**
 - muovere la boccola di fissaggio 3 indietro e tenerla in questa posizione (vedi fig. 9.1);
 - inserire (ruotando leggermente) la punta a trivella (a scalpello) nel mandrino 1 (SDS PLUS) o nel mandrino 15 (SDS MAX) fino all'arresto (vedi fig. 9.2);
 - rilasciare la boccola di fissaggio 3 (vedi fig. 9.3);
 - testare il fissaggio della trivella (scalpello) provando a rimuoverla(o) dal mandrino 1 (SDS PLUS) o dal mandrino 15 (SDS MAX).
- **Durante la rimozione della trivella (scalpello):**
 - muovere la boccola di fissaggio 3 indietro e tenerla in questa posizione (vedi fig. 10.1);
 - estrarre la punta a trivella (scalpello) dal mandrino 1 (SDS PLUS) o dal mandrino 15 (SDS MAX) (vedi fig. 10.2);
 - rilasciare la boccola di fissaggio 3 (vedi fig. 10.3).

[DBR14-30]

- Allentare il fermo 22 come illustrato nella figura 11.1.
- Installare / sostituire l'accessorio di lavoro. Durante l'installazione dell'accessorio di lavoro, è necessario eseguire una pulizia preliminare della punta del codolo. Installare l'accessorio solo come riportato in figura: la scanalatura sull'accessorio deve essere frontale al fermo 22.
- Bloccare il fermo 22 come mostrato nella figura 11.2.



Adoperare dei guanti durante la rimozione della punta a trivella (scalpello) dal mandrino, poiché questa potrebbe essere incandescente in seguito all'utilizzo.

Sostituzione dell'involucro protezione da polveri (vedi fig. 12)

[BH09-26, BH11-28, BH-1200, BH12-40 V, BH14-32, H-1200 VS, H15-11 V]



Il rivestimento antipolvere 2 previene l'accumulo di polvere all'interno del mandrino SDS PLUS o SDS MAX. Non utilizzare mai l'utensile elettrico con un rivestimento antipolvere 2 danneggiato; in tal caso, sostituire immediatamente la parte. È possibile eseguire la sostituzione autonomamente o contattando il centro di assistenza DWT.

- Spostare indietro la bussola di fissaggio 3 e tenerla in quella posizione (vedi fig. 12).
- Tirare l'involucro protezione da polveri 2, e rimuoverlo.
- Installare il nuovo involucro protezione da polveri 2.
- Rilasciare la bussola di fissaggio 3.

Adattatore per mandrino SDS PLUS

[BH09-26, BH11-28, BH14-32]

- L'adattatore 29 (SDS PLUS) e la vite 30 assicurano l'utilizzo del mandrino a corona dentata 28.
- Non utilizzare l'adattatore 29 (SDS PLUS) nelle mo-

dalità operative di perforazione a percussione o scalpellatura.

- Punte che non utilizzano il sistema SDS PLUS non sono indicate per la perforazione a percussione.

Montaggio / smontaggio del mandrino a corona dentata (vedi fig. 13-14)

[BH09-26, BH11-28, BH14-32]

- Avvitare il mandrino a chiave 28 nell'adattatore 29 (SDS PLUS) e bloccarlo con la vite 30 (vedi fig. 13).
- Installare l'adattatore 29 (SDS PLUS) dentro il mandrino 1 (SDS PLUS), ripetendo le stesse operazioni come quando si assembla la punta (vedi fig. 14).
- Nell'operazione di smontaggio, ripetere i punti descritti sopra in ordine inverso.



Attenzione: tenere a mente che nell'operazione di montaggio / smontaggio del rochetto dentato del mandrino 28, la vite 30 ha un filettatura antioraria.

Montaggio / sostituzione degli accessori (vedi fig. 15)

[BH09-26, BH11-28, BH14-32]

- Rilasciare la presa a camme con la chiavetta del mandrino 31, quindi ruotare manualmente in senso antiorario la punta del del mandrino a corona dentata 28 (vedi la fig. 15) fino a quando la camma si sposta a una distanza tale da consentire di montare / sostituire un accessorio.
- Montaggio / sostituzione degli accessori.
- Ruotare manualmente in senso orario il mandrino a corona dentata 28 per fissare l'accessorio montato. Non collocare l'accessorio in posizione storta.
- Serrare la camma del mandrino a corona dentata 28 con la chiavetta del mandrino 31, applicando una forza simile per ciascuna delle tre aperture della superficie laterale del mandrino.



L'uso prolungato della punta del trapano può provocare il riscaldamento della stessa; utilizzare dei guanti per rimuoverla.

Funzionamento iniziale dell'utensile elettrico

- Utilizzare sempre il corretto voltaggio: il voltaggio elettrico usato deve sempre corrispondere a quello riportato sull'etichetta informativa presente sull'apparecchio elettrico.
- L'utensile elettrico viene fornito adeguatamente lubrificato e pronto per l'uso.
- Le componenti di un utensile elettrico nuovo, necessitano di un periodo di rodaggio prima di funzionare a pieno regime. Tale rodaggio dura circa 5 ore.
- Le lubrificazioni degli ingranaggi necessitano di un breve tempo per riscaldarsi. A seconda della temperatura esterna questo tempo può variare da 15 secondi circa (per una temperatura ambiente di 32°C) a 2 minuti (per una temperatura ambiente di 0°C).

Accensione / spegnimento dell'utensile elettrico

[BH09-26, BH11-28, BH-1200, BH12-40 V, BH14-32, H-1200 VS]

Accensione:

Premere l'interruttore on / off 11.

Spegnimento:

Rilasciare l'interruttore on / off 11.

[H15-11 V]

Accensione:

Far scorrere l'interruttore 11 verso destra.

Spegnimento:

Far scorrere l'interruttore 11 verso sinistra.

[DBR14-30]

Accensione per un breve periodo

Per accendere, premere e tenere premuto l'interruttore on / off 11. Per spegnere, rilasciarlo.

Accensione per un lungo periodo

Accensione:

Premere l'interruttore on / off 11 e bloccarlo in questa posizione con il tasto di bloccaggio dell'interruttore on / off 24.

Spegnimento:

Premere e rilasciare l'interruttore on / off 11.

Caratteristiche dell'utensile elettrico

Regolatore della modalità operativa (vedi fig. 16-18)



È possibile passare da una modalità operativa all'altra solo dopo aver spento il motore dell'utensile elettrico.



I pulsanti di funzione 7 e 16 sono dotati di tasto di blocco 32 che viene usato per bloccare la funzione nella posizione impostata. Ruotare i pulsanti di funzione 7 o 16 mentre contemporaneamente si preme il tasto 32 per permettere di impostare la funzione desiderata.

[BH09-26, BH11-28, BH14-32]

La funzione dei dispositivi 7 e 10 sono designati per le seguenti operazioni dell'utensile (vedi fig. 16):

Perforazione (spostare i dispositivi funzione 7 e 10 nelle posizioni indicate alla fig. 16.1) - perforazione senza percussione su legno, materiali sintetici, metallo.

Trapano a percussione (impostare gli interruttori di funzione 7 e 10 nelle posizioni indicate nella figura 16.2) - con muratura, cemento, pietra naturale.

Scalpellatura (spostare i dispositivi funzione 7 e 10 nelle posizioni indicate alla fig. 16.3) - canalizzazione

tramite scalpellatura su muratura, cemento, pietra, e rimozione di piastrelle.

[BH-1200, BH12-40 V]

La funzione del dispositivo 16 e' designato per la seguente operazione dell'utensile (vedi fig. 17-18):

Trapano a percussione (spostare il dispositivo funzione 16 come nella posizione indicata alla fig. 17.1 e 18.1) - con muratura, cemento, pietra naturale.

Scalpellatura (spostare il dispositivo funzione 16 come nella posizione indicata alla fig. 17.2 e 18.2) - canalizzazione tramite scalpellatura su muratura, cemento, pietra, e rimozione di piastrelle.



Al fine di poter passare facilmente da una modalità operativa all'altra, ruotare leggermente il mandrino 1 (SDS PLUS) o 15 (SDS MAX) con la mano.

Rotellina di selezione della velocità

[BH12-40 V, H-1200 V]

Utilizzare il regolatore della velocità 17 per regolare il numero di giri e di colpi.

[H15-11 V]

Usare la rotella di selezione della velocità 17 per impostare la frequenza e la potenza di percussione desiderate.

Il numero di giri e di colpi richiesto dipende dal materiale e può essere determinato mediante prove tecniche.

Dopo prolungate fasi di lavoro a velocità ridotte, permettere all'utensile elettrico di raffreddarsi girando per circa 3 minuti a vuoto e alla massima velocità.

Sistema protezione da vibrazioni

[BH-1200, BH12-40 V, BH14-32, H-1200 VS]

Il sistema di protezione da vibrazioni e' stato progettato per ridurre la vibrazione da impatto (durante l'uso) per l'operatore.

Frizione di sicurezza

[BH09-26, BH11-28, BH-1200, BH12-40 V, BH14-32]

La frizione di sicurezza protegge l'apparecchio elettrico contro sovraccarichi e danni in caso di accessorio che si incolla o si inceppa durante la perforazione.

Indicatore spia

[BH12-40 V]

L'indicatore spia 18 e' acceso quando l'apparecchio elettrico e' connesso alla rete elettrica ed e' pronto per essere azionato.

Raccomandazioni sull'uso dell'utensile elettrico



Indossare guanti spessi e morbidi durante il lavoro al fine di ridurre l'impatto delle vibrazioni sul proprio corpo.



Utilizzare sempre l'impugnatura supplementare 4 quando si lavora poiché questa assicura un controllo migliore dell'utensile elettrico e riduce i contraccolpi.

Perforazione

[BH09-26, BH11-28, BH14-32]



Precauzioni: trapanare legno e metalli solo in modalità senza percussione.

- Ingrassare con regolarità la punta del trapano quando si fora sul metallo (eccetto quando si effettuano fori su i metalli bivalenti e le loro componenti).
- Nel forare i metalli duri, applicare più forza all'utensile elettrico e ridurre la velocità di rotazione.
- Nel forare buchi con diametri grandi nel metallo, forare un buco con un diametro più piccolo per primo, per poi portarlo al diametro necessario (vedi fig. 19).
- Per evitare che la superficie si scrosti in corrispondenza del punto di uscita della punta del trapano quando si fora il legno, seguire le istruzioni come da fig. 19.
- Quando si effettuano fori su piastrelle smaltate, per raggiungere una centratura ottimale della punta e per impedire che lo smalto si danneggi, applicare del nastro adesivo al centro del foro presunto e quindi perforare (vedi fig. 20). **Attenzione: perforare piastrelle solo in modalità operativa senza percussione.**

Trapano a percussione

[BH09-26, BH11-28, BH-1200, BH12-40 V, BH14-32]

- Nel caso della perforazione a percussione, il risultato non dipende dalla pressione applicata all'utensile elettrico (per via delle particolarità in termini di design del meccanismo di percussione). Per questo motivo non bisogna esercitare una pressione eccessiva sull'utensile elettrico, poiché si potrebbe verificare il blocco dell'alesatore e il sovraccarico del motore.
- Per ridurre la produzione di polveri quando si forano muri o soffitti, seguire le operazioni indicate alla fig. 21. Montare il collettore di polveri 14 come mostrato in fig. 21 per effettuare fori su soffitti.

Scalpellatura

[H-1200 VS, H15-11 V, DBR14-30]

- Durante il funzionamento, assicurarsi di regolare l'accessorio in base al materiale lavorato: né troppo vicino alla punta, poiché in questo modo l'utensile elettrico dovrà essere spostato frequentemente, ma nemmeno troppo lontano, poiché l'accessorio potrebbe rimanere incastrato nel materiale lavorato.
- Premere l'utensile elettrico mentre si tiene saldamente con entrambe le mani. Non applicare una forza eccessiva: l'energia del meccanismo di percussione è sufficiente per ottenere prestazioni ottimali.
- Evitare un'eccessiva penetrazione dell'accessorio di lavoro nel materiale in questione (per esempio, quando

si dissoda il terreno o si demolisce una struttura edilizia), poiché l'accessorio potrebbe rimanere incastrato.

- Se, durante il funzionamento, l'accessorio rimane incastrato nel materiale, non cercare di liberarlo facendo leva con l'utensile elettrico poiché si rischia di danneggiarlo. Rimuovere l'utensile elettrico dall'accessorio incastrato. Continuare l'operazione utilizzando un altro accessorio per liberare l'elemento incastrato. **Nota: è severamente vietato cercare di estrarre l'accessorio bloccato colpendolo o muovendolo con l'aiuto di oggetti o strumenti estranei (ad es. pezzi di tubo, argani, cric, ecc.).**

Manutenzione dell'utensile elettrico / misure preventive

Prima di eseguire qualsiasi operazione sull'utensile elettrico, scollegarlo dalla rete elettrica.

Lubrificazione dell'utensile elettrico (vedi fig. 22)

[BH09-26, BH11-28, BH-1200, BH12-40 V, BH14-32, H-1200 VS, H15-11 V]

La quantità di lubrificante dell'apparecchio elettrico deve essere controllato regolarmente dopo ogni tre ore di funzionamento, così come dopo ogni sostituzione delle spazzole di carbone. Per effettuare il controllo, usare la chiave a flangia 12 per svitare il tappo 9 (per BH12-40 V svitare il tappo 9 manualmente), controllare la quantità di lubrificante ed aggiungerlo se necessario. Devono essere usati lubrificanti con un punto di ebollizione sopra 390°C.

[DBR14-30]

Prima e durante le operazioni, è necessario controllare il livello dell'olio tramite il vetrino di ispezione del tappo 23. Tenere l'utensile elettrico in posizione verticale e controllare il livello dell'olio (vedi fig. 22.1). Se il livello dell'olio è inferiore a 1/3, è necessario aggiungere olio.

- Posizionare l'utensile elettrico su una superficie piana.
- Pulire con un panno l'area intorno al tappo 23.
- Usare la chiave 25 per svitare il tappo 23 (vedi fig. 22.2).
- Usare il lubrificatore 27 per aggiungere lentamente l'olio motore nell'utensile elettrico, come mostrato nella figura 22.3.
- Usare la chiave 25 per avvitarlo il tappo 23 (vedi fig. 22.3).



Utilizzare unicamente l'olio motore delle classi consigliate - SAE30, se l'utensile elettrico viene usato a temperature superiori a 10°C e SAE10, se l'utensile elettrico viene usato a temperature inferiori a 10°C.



È vietato usare l'utensile elettrico senza olio o con livelli d'olio insufficienti, poiché potrebbe causare la rottura dell'utensile o invalidare la garanzia e il relativo diritto di riparazione.

Pulitura dell'utensile elettrico

Una condizione indispensabile per un uso sicuro e a lungo termine dell'utensile elettrico è quella di tener-

lo pulito. Passare dunque con regolarità sull'utensile elettrico dell'aria compressa attraverso i fori dell'aria 8.

Servizio post-vendita e Application Service

Il nostro servizio post-vendita risponde alle vostre domande riguardanti la manutenzione e la riparazione del prodotto, così come parti di ricambio. Informazioni su centri di servizio, schemi delle parti e informazioni su parti di ricambio possono essere trovate a: www.dwt-pt.com.

Trasporto degli apparecchi elettrici

• Categoricamente non far cadere alcun oggetto sulla confezione durante il trasporto.

• Durante lo scarico / carico, non si possono utilizzare qualsiasi tipo di tecnologia che funziona sul principio bloccaggio imballaggi.

Protezione dell'ambiente



Riciclare la materia prima invece di buttarla.

L'utensile elettrico, accessori e imballaggio devono essere selezionati per essere riciclati nel rispetto dell'ambiente.

Le parti in plastica sono contrassegnate per la raccolta differenziata.

Queste istruzioni sono stampate su carta riciclata prodotta senza cloro.

Il produttore si riserva il diritto di apportare modifiche.

Italiano

Especificaciones de la herramienta eléctrica

Martillo combinado [BH...] **BH09-26** **BH11-28** **BH-1200** **BH12-40 V** **BH14-32**

Código de la herramienta eléctrica [127 V ~50/60 Hz] [230 V ~50/60 Hz] consulte las páginas 15-17

Potencia absorbida [W] 950 1050 1200 1250 1400

Potencia de salida [W] 411 509 570 560 575

Amperaje en el voltaje 127 V [A] 7.8 8.7 10 9.8 11.6
230 V [A] 4.5 5 5.81 5.4 6.3

Velocidad de giro en vacío [min⁻¹] 850 900 600 200-450 860

Número de impactos [min⁻¹] 4200 4400 4500 1000-2800 4250

Energía de Impacto [J] 4 4 10 10 5

Tipo de portabrocas **SDS PLUS** **SDS PLUS** **SDS MAX** **SDS MAX** **SDS PLUS**

Rendimiento de taladro:

- concreto [mm] 26 28 38 40 32
[pulgadas] 1-3/32" 1-7/64" 1-1/2" 1-37/64" 1-17/64"

- acero [mm] 13 13 13 13 13
[pulgadas] 33/64" 33/64" 33/64" 33/64" 33/64"

- madera [mm] 40 40 40 40 40
[pulgadas] 1-37/64" 1-37/64" 1-37/64" 1-37/64" 1-37/64"

Peso [kg] 4.9 5.2 7 7.4 5.4
[lb] 10.8 11.46 15.43 16.31 11.9

Clases de protección / II / II / II / II / II

Presión acústica [dB(A)] 89 89 96 95.1 94

Potencia acústica [dB(A)] 103 103 110 106.1 108

Vibración ponderada [m/s²] 19.2 17.9 7.61 19.4 15

Especificaciones de la herramienta eléctrica

Martillo [H...]/ Disyuntor [DBR...] H-1200 VS H15-11 V DBR14-30

Código de la herramienta eléctrica [127 V ~50/60 Hz] [230 V ~50/60 Hz] consulte las páginas 15-17

Potencia absorbida [W] 1200 1500 1500

Potencia de salida [W] 570 800 730

Amperaje en el voltaje 127 V [A] 10 12 12.3
230 V [A] 5.81 6.8 7.3

Velocidad de giro en vacío [min⁻¹] — — —

Número de impactos [min⁻¹] 1500-3000 900-1800 1800

Energía de Impacto [J] 15 8-25 45

Tipo de portabrocas SDS MAX SDS MAX HEX-30

Rendimiento de taladro:

- concreto [mm] [pulgadas] — — —

- acero [mm] [pulgadas] — — —

- madera [mm] [pulgadas] — — —

Peso [kg] [lb] 7 10.5 14.6
15.43 23.15 32.19

Clases de protección □ / II □ / II □ / II

Presión acústica [dB(A)] 85 83.42 96.5

Potencia acústica [dB(A)] 101 105 105

Vibración ponderada [m/s²] 13,6 23,24 16,29

Información sobre ruidos



Tome medidas adecuadas para proteger sus oídos cuando la presión acústica exceda el valor de 85 dB(A).



Declaración de conformidad

Declaramos bajo nuestra exclusiva responsabilidad, que el producto descrito en los "Especificaciones de la herramienta eléctrica" cumple con todas las disposiciones correspondientes de las directivas 2006/42/EC inclusive sus modificaciones y esta en conformidad con las siguientes normas: EN 60745-1, EN 60745-2-6.

Gerente de certificación

Wu Cunzhen

Merit Link International AG
Stabio, Suiza, 22.08.2017

Reglas de seguridad generales



ADVERTENCIA: ¡Para reducir el riesgo de lesiones, el usuario debe leer el manual de instrucciones!



¡ADVERTENCIA! Leer todas las instrucciones y advertencias de seguridad. El incumplimiento de las advertencias e instrucciones puede provocar una descarga eléctrica, incendio y / o lesiones graves.

Conserve todas las advertencias e instrucciones para referencia en el futuro.

El término "herramienta eléctrica" en las advertencias se refiere a su herramienta eléctrica accionada por la red eléctrica (con cable) o a una herramienta eléctrica accionada por batería (inalámbrica).

Seguridad en el área de trabajo

- **Mantenga el área de trabajo limpia y bien iluminada.** Las áreas desordenadas u oscuras dan lugar a accidentes.
- **No utilice herramientas eléctricas en atmósferas explosivas, como en presencia de líquidos inflamables, gases o polvo.** Las herramientas eléctricas crean chispas que pueden encender el polvo o los vapores.
- **Mantenga alejados a los niños y espectadores mientras maneja una herramienta eléctrica.** Las distracciones pueden hacer que pierda el control.

Seguridad frente a la electricidad

- **El enchufe macho de conexión, debe ser conectado solamente a un enchufe hembra de las características técnicas del enchufe macho en materia. Nunca modifique el enchufe de ninguna manera. No utilice enchufes adaptadores con herramientas eléctricas conectadas a tierra.** Los enchufes no modificados y los tomacorrientes correspondientes reducirán el riesgo de descarga eléctrica.

- **Evite el contacto del cuerpo con superficies conectadas a tierra, tales como tuberías, radiadores, estufas y refrigeradores.** Existe un mayor riesgo de descarga eléctrica si su cuerpo tiene descarga a tierra.
- **No exponga las herramientas eléctricas a la lluvia o a condiciones húmedas.** Si entra agua a una herramienta eléctrica aumentará el riesgo de descarga eléctrica.
- **No abuse del cable. Nunca use el cable para transportar, tirar o desenchufar la herramienta eléctrica. Mantenga el cable alejado de calor, aceite, bordes afilados o partes móviles.** Los cables dañados o enredados aumentan el riesgo de descarga eléctrica.
- **Si el cable de alimentación está dañado, debe ser sustituido por el fabricante, por su servicio posventa o por personal cualificado similar con el fin de evitar un peligro.**
- **Cuando utilice una herramienta eléctrica al aire libre, utilice un alargue adecuado para uso en exteriores.** El uso de un cable adecuado para uso en exteriores reduce el riesgo de descarga eléctrica.
- **Si el uso de una herramienta eléctrica en una ubicación húmeda es inevitable, utilice un suministro protegido de dispositivo de corriente residual (RCD).** El uso de un RCD reduce el riesgo de descarga eléctrica. ¡NOTA! El término "dispositivo de corriente residual (RCD)" puede sustituirse por el término "interruptor de circuito de falla a tierra (GFCI)" o "disyuntor de fuga a tierra (ELCB)".
- **¡Advertencia! Nunca toque las superficies metálicas expuestas en la caja de velocidades, el protector, etc., porque si se tocan las superficies metálicas se verán afectadas por la onda electromagnética y se causarán lesiones o accidentes potenciales.**

Seguridad personal

- **Manténgase alerta, observe lo que está haciendo y use el sentido común cuando opere una herramienta eléctrica. No use una herramienta eléctrica si está cansado o bajo la influencia de drogas, alcohol o medicamentos.** Un momento de inatención al operar herramientas eléctricas puede producir lesiones personales graves.
- **Use equipo de protección personal. Siempre lleve protección ocular.** Equipos de protección como máscaras antipolvo, zapatos de seguridad antideslizantes, cascos o protección auditiva usados para condiciones apropiadas reducirán las lesiones personales.
- **Evite el arranque involuntario. Asegúrese de que el interruptor esté en la posición de apagado antes de conectar la fuente de alimentación y / o el bloque de baterías, recoger o transportar la herramienta.** Llevar las herramientas eléctricas con el dedo en el interruptor o conectar las herramientas eléctricas con el interruptor en encendido da lugar a accidentes.
- **Saque cualquier llave de ajuste o llave de tuerca antes de encender la herramienta eléctrica.** Si se deja una llave de ajuste o llave de tuerca unida a una parte giratoria de la herramienta eléctrica se pueden producir lesiones personales.
- **No adopte una postura forzada. Mantenga la postura y el equilibrio en todo momento.** Esto permite un mejor control de la herramienta eléctrica en situaciones inesperadas.
- **Use ropa adecuada. No use prendas sueltas o joyas. Mantenga el cabello, la ropa y los guantes alejados de las partes móviles.** La ropa suelta, las joyas o el pelo largo pueden quedar atrapados en las partes móviles.

• **Si se proporcionan dispositivos para la conexión de las instalaciones de extracción y recolección de polvo, asegúrese de que se conecten y utilicen correctamente.** El uso del dispositivo para la recolección de polvo puede reducir los peligros relacionados con el polvo.

• **No deje que la familiaridad obtenida con el uso frecuente de herramientas le permita ser complaciente e ignorar los principios de seguridad de las herramientas.** Una acción descuidada puede causar lesiones graves en una fracción de segundo.

• **¡Advertencia!** Las herramientas eléctricas pueden producir un campo electromagnético durante el funcionamiento. Este campo puede interferir en algunas circunstancias con los implantes médicos activos o pasivos. Para reducir el riesgo de lesiones graves o mortales, recomendamos a las personas con implantes médicos consultar a su médico y al fabricante de implantes médicos antes de operar esta herramienta eléctrica.

Uso y cuidado de la herramienta eléctrica

• Las personas con aptitudes psicofísicas o mentales disminuidas, así como los niños no pueden operar la herramienta eléctrica, si no son supervisados o instruidos sobre el uso de la herramienta eléctrica por una persona responsable de su seguridad.

• **No fuerce la herramienta eléctrica. Utilice la herramienta eléctrica adecuada para su aplicación.** La herramienta eléctrica correcta hará el trabajo mejor y más seguro a la velocidad para la que fue diseñada.

• **No utilice la herramienta eléctrica si el interruptor no la enciende y apaga.** Cualquier herramienta eléctrica que no pueda ser controlada con el interruptor es peligrosa y debe ser reparada.

• **Desconecte el enchufe de la fuente de alimentación y / o la batería de la herramienta eléctrica antes de realizar cualquier ajuste, cambiar accesorios o guardarla.** Estas medidas preventivas de seguridad reducen el riesgo de arrancar la herramienta accidentalmente.

• **Guarde las herramientas eléctricas inactivas fuera del alcance de los niños y no permita que las personas que no estén familiarizadas con la herramienta eléctrica o estas instrucciones la utilicen.** Las herramientas eléctricas son peligrosas en manos de usuarios inexpertos.

• **Mantenimiento de las herramientas eléctricas** Compruebe si la herramienta está desalineada, si las piezas móviles están atascadas, si hay piezas rotas o cualquier otra condición que pueda afectar el funcionamiento de la herramienta eléctrica. Si está dañada, haga reparar la herramienta eléctrica antes de usarla. Muchos accidentes son causados por el mantenimiento deficiente de las herramientas eléctricas.

• **Mantenga las herramientas de corte, afiladas y limpias.** Las herramientas de corte adecuadamente mantenidas con bordes afilados son menos propensas a empastarse y más fáciles de controlar.

• **Utilice la herramienta eléctrica, los accesorios y las brocas de las herramientas, etc. de acuerdo con estas instrucciones, teniendo en cuenta las condiciones de trabajo y el trabajo a realizar.** El uso de la herramienta eléctrica para operaciones diferentes de las previstas podría producir una situación peligrosa.

• **Mantenga las manijas y las superficies de agarre secas, limpias y libres de aceite y grasa.** Las manijas y las superficies de agarre resbaladizas no permi-

ten un manejo y un control seguros de la herramienta en situaciones inesperadas.

• Tenga en cuenta que cuando utilice una herramienta eléctrica debe sostener la manija auxiliar correctamente, esto es útil para controlar la herramienta eléctrica. Por lo tanto, sostenerla de manera adecuada puede reducir el riesgo de accidentes o lesiones.

Servicio

• **Haga reparar su herramienta eléctrica por personal de reparación calificado que use solamente piezas de repuesto idénticas.** Esto asegurará que se mantenga la seguridad de la herramienta eléctrica.

• Siga las instrucciones para lubricar y cambiar los accesorios.

Advertencias especiales de seguridad

• **Use protectores para los oídos.** La exposición al ruido puede provocar pérdida de la audición.

• **Use el / los mango(s) auxiliar, si se suministra con la herramienta.** La pérdida de control puede provocar lesiones personales.

• **Sostenga la herramienta por medio de superficies de agarre aisladas, cuando realice una operación donde el accesorio de corte puede ponerse en contacto con cables ocultos o con su propio cordón.** El accesorio de corte que está en contacto con un cable "vivo" puede hacer que las partes de metal expuestas de la herramienta eléctrica estén "vivas" y podría provocarle al operador un choque eléctrico.

Observe la tensión de alimentación: en la conexión de alimentación, debe confirmar que si la tensión de alimentación es la misma que la tensión marcada en la placa de datos de la herramienta. Si a tensión de la alimentación es más alta que la tensión apropiada, se pueden producir accidentes para los operadores, y al mismo tiempo, destruir la herramienta. Por lo tanto, si la tensión de alimentación no ha sido confirmada, entonces nunca debe enchufar de forma arbitraria. Por el contrario, cuando la tensión de alimentación es inferior a la tensión requerida, el motor se dañará.

Guías de seguridad durante el funcionamiento de la herramienta eléctrica



Se deben leer todas las instrucciones. Si no se utiliza la máquina de acuerdo con las siguientes disposiciones, puede producirse una descarga eléctrica, un incendio o lesiones graves.

• Revisar si la broca está bien enganchada en la posición correcta o no antes de la operación.

• El trabajo de la herramienta eléctrica generará vibraciones y debe confirmarse cuidadosamente si los tornillos en diferentes lugares aún están ajustados o no antes de la operación.

• Usar gafas cuando la máquina está en funcionamiento para proteger los ojos.

• Mantener la broca afilada para conseguir una eficiencia óptima y segura.

• Cuando reemplace o monte los accesorios, la operación debe seguir estrictamente las instrucciones del accesorio.

- Si el productor tiene algún problema, no debe tratar de reparar personalmente, llevarlo al centro de mantenimiento asignado local para su inspección.
- Fijar la pieza de trabajo tan alejada como sea posible. La pieza de trabajo se debe fijar con un dispositivo de fijación o una pinza, que deberá ser más firme que la sujeción de la pieza con la mano.
- Antes de encender, se debe confirmar que el interruptor esté en la posición "apagado"; antes de apagar la herramienta eléctrica, se debe apagar y desenchufar.
- Cuando el accesorio esté totalmente estático, recién en ese momento se puede dejar la herramienta eléctrica.
- Nunca deje que el cable de alimentación toque la broca o las piezas circundantes en funcionamiento, o el cable de alimentación puede dañarse. La herramienta eléctrica con cables rotos no se debe utilizar. Si el cable de alimentación se daña durante el trabajo, no se debe tocar el cable y se debe desenchufar inmediatamente. El cable dañado aumentará el peligro de que el usuario sufra una descarga eléctrica.
- Cuando se cincelan paredes, pisos o en ocasiones similares, preste atención para mantenerse alejado de las tuberías de gas, agua de grifo y cables eléctricos y las herramientas en funcionamiento en esos lugares se deben mantener lejos para no tocar las partes metálicas. Se debe utilizar el detector apropiado para averiguar la ubicación del cable de alimentación oculto. O puede solicitar los datos pertinentes a la entidad de suministro de energía local. Si se perforan los cables se pueden producir incendios y descargas eléctricas. Un tubo de gas dañado producirá una explosión. Si la tubería de agua se perfora, se causarán pérdidas materiales.
- Si el accesorio instalado en la herramienta eléctrica se engancha, se debe apagar la herramienta eléctrica inmediatamente y mantener la calma. En ese momento, la herramienta generará un torque de reacción muy alto y producirá una carrera de retorno. Es fácil de que el accesorio instalado en la herramienta eléctrica se enganche, por ejemplo, si la herramienta eléctrica tiene hipercarga o si el accesorio instalado en la herramienta se inclina en la pieza de trabajo.
- El cable eléctrico oculto o el cable de alimentación de la herramienta eléctrica se pueden cortar en funcionamiento, por lo tanto, la herramienta eléctrica debe sostenerse por la manija aislada para accionarla. Si la herramienta eléctrica entra en contacto con el circuito cargado, las partes metálicas de la herramienta eléctrica pueden conducir electricidad y el operador puede sufrir una descarga eléctrica.
- Las dos manijas del productor deben sostenerse con ambas manos firmemente cuando trabaje y la base debe ser estable. Ambas manos pueden sostener la herramienta eléctrica de forma estable; se debe evitar la operación con una sola mano.
- El cincel plano no debe utilizarse en el estado de rotación (tal como taladro giratorio y taladro de martillo), o el cincel se bloqueará y la herramienta eléctrica perderá el control.
- Solamente cuando se ponga los guantes podrá tocar ya que los accesorios, las brocas y los accesorios estarán calientes durante el funcionamiento, y es fácil quemarse. Nunca toque inmediatamente la broca o las partes circundantes al final del trabajo, ya que esas partes estarán calientes y puede quemarse la piel. Use guantes y un soporte medio para reducir la vibración y lesiones en las manos y los brazos.
- Las manos y el cuerpo no deben colocarse entre la herramienta eléctrica y la pared o columna para evitar que la herramienta eléctrica salga volando cuando las brocas se bloqueen.
- En caso de usar un alargue, utilizar un cable de alimentación de aislamiento doble con la misma especificación que el de la herramienta eléctrica.
- Evite detener el motor de la herramienta eléctrica cuando esté cargado.
- Nunca saque astillas ni fragmentos con el motor de la herramienta eléctrica en funcionamiento.
- Nunca cambie el diseño de las brocas o cinceles, ni utilice accesorios o artefactos no recomendados para su herramienta eléctrica.
- Cuando trabaje, nunca empuje demasiado fuerte la herramienta eléctrica, ya que esto puede producir el atascamiento de la broca o cincel y la sobrecarga del motor.
- Evite el atascamiento de la broca, el perforador o el cincel en el material en el cual está trabajando. Si esto sucede, no trate de aflojarlos con el motor de la perforadora. Puede dañar el motor.
- Nunca trate de sacar con fuerza las brocas, perforadores o cinceles atascados en el material en el cual está trabajando con un martillo o con otros objetos: las partículas de metal que saltan pueden dañar tanto al operador como a las personas que se encuentran en los alrededores.
- Evite el sobrecalentamiento de su herramienta eléctrica, cuando la utilice por un tiempo prolongado.
- Durante el funcionamiento, especialmente en superficies resbaladizas o desperejas así como también cuando trabaje cerca de acantilados, pendientes o en condiciones elevadas, es necesario excluir la posibilidad de caída tanto del operador como de la herramienta eléctrica (se deben usar estructuras de cercos o medidas de prevención).
- En el transcurso de las operaciones relacionadas con la destrucción de estructuras de edificios, es necesario realizar la evaluación correcta del impacto de dichas operaciones y tomar las medidas de seguridad necesarias. Por ejemplo, elegir el lugar correcto para trabajar y considerar rutas de escape dependiendo de la dirección en que caigan los escombros.
- Mientras se realizan obras de pavimentación, es necesario cumplir con las reglas especiales de seguridad (instalar los letreros requeridos, usar vestimenta apropiada, etc.).











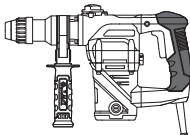
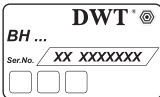















Advertencia: las sustancias químicas contenidas en el polvo generado al lijar, cortar, aserrar, rectificar, perforar y otras actividades de la industria de la construcción puede producir cáncer, deficiencia congénita o ser perjudicial para la fertilidad. El ion de algunas sustancias químicas será:

- antes de realizar cualquier reparación o sustitución de la máquina, primero hay que desenchufar;
- los productos de dióxido de silicio transparente y otros de albañilería en la pared de ladrillos y cemento; el arseniato cromatado (CCA), en madera con tratamiento químico. El grado de daño de estas sustancias dependerá del grado frecuente de realización de estos trabajos. Si desea reducir el contacto con estas sustancias químicas, trabaje en el lugar con ventilación y use aparatos con certificados de seguridad (como la máscara antipolvo diseñada con un pequeño filtro de polvo).

Símbolos usados en el manual

Los siguientes símbolos se utilizan en el manual de instrucciones, recuerde sus significados. La interpretación correcta de los símbolos le permitirá el uso correcto y seguro de la herramienta eléctrica.

Símbolo	Significado
	Martillo combinado / Martillo / Disyuntor Secciones marcadas con gris - agarre suave (con superficie aislada).
	Etiqueta con número de serie: BH ... / H ... / DBR... - modelo; XX - fecha de fabricación; XXXXXXX - número de serie.
	SDS PLUS (mandril o tipo de vástago accesorio).
	SDS MAX (mandril o tipo de vástago accesorio).
	HEX-30 (mandril o tipo de vástago accesorio).
	Lea todas las reglas e instrucciones de seguridad.
	Use gafas de seguridad.
	Use protectores para los oídos.
	Use una máscara antipolvo.
	Desconecte la herramienta eléctrica de la red antes de instalarla o ajustarla.
	Riesgo de daños en las líneas de cableado o del servicio doméstico.

Símbolo	Significado
	Dirección del movimiento.
	Dirección de la rotación.
	Bloqueado.
	Desbloqueado.
	Modo "Perforación".
	Modo "Perforación de impacto".
	Modo "Cincelado".
	Prohibido.
	Doble aislamiento / clase de protección.
	Atención. Importante.
	Un signo que certifica que el producto cumple con los requisitos esenciales de las directivas de la UE y las normas armonizadas de la UE.
	Información útil.
	Use guantes de protección.
	No deseche la herramienta eléctrica en un recipiente de basura doméstica.

Designación de la herramienta eléctrica DWT

Las herramientas eléctricas permiten realizar los siguientes tipos de trabajo:

[BH09-26, BH11-28, BH14-32]

- perforación sin impacto (en madera, materiales sintéticos, metal);
- perforación de impacto (en ladrillo, hormigón, piedra natural);
- trabajos de cincelado (ranura de cable canales en ladrillo, hormigón, piedra, remoción de tejas viejas, etc.).

[BH-1200, BH12-40 V]

- perforación de impacto (en ladrillo, hormigón, piedra natural);
- trabajos de cincelado (ranura de cable canales en ladrillo, hormigón, piedra, remoción de tejas viejas, etc.).

[H-1200 VS, H15-11 V, DBR14-30]

- realización de huecos en nichos y aberturas en estructuras de paredes y pisos;
- demolición de estructuras de edificios (de ladrillos o mampostería, concreto monolítico, etc.);
- romper o aflojar diversos materiales o pavimentos (concretos, asfalto, adoquines, tierra con la inclusión de grava, hielo, etc.);
- picar hielo, arcilla, etc.;
- traslado de pilas y jabalinas;
- fijación de distintos materiales.

Algunos de los tipos anteriores de operaciones requieren de accesorios especiales que no están incluidos en el alcance de la entrega y no se describen en este manual.

Componentes de la herramienta eléctrica

- 1 Portabrocas **SDS PLUS**
- 2 Cubierta para proteger del polvillo
- 3 Buje de fijación
- 4 Mango auxiliar *
- 5 Tornillo de sujeción *
- 6 Tope de profundidad *
- 7 Selector para cambiar de función (perforación / cincelado)
- 8 Ranuras de ventilación
- 9 Tapa
- 10 Interruptor del engranaje de impacto (perforación / perforación de impacto)
- 11 Interruptor de encendido / apagado
- 12 Llave de la brida de apriete *
- 13 Tubo con lubricante *
- 14 Recipiente para el polvo *
- 15 Portabrocas **SDS MAX**
- 16 Interruptor de funcionamiento (perforación de impacto / cincelado)
- 17 Ruedecilla selectora de la velocidad
- 18 Indicador de luz
- 19 Tuerca de ajuste *
- 20 Recipiente del lubricante *
- 21 Portabrocas **HEX-30**
- 22 Retén
- 23 Tapa
- 24 Botón de bloqueo activado
- 25 Llave inglesa *
- 26 Llave Allen *
- 27 Lubricador *
- 28 Mandril portabrocas de corona dentada *
- 29 Adaptador **SDS PLUS** *
- 30 Tornillo *

31 Llave del portabrocas *

32 Botón de bloqueo

* Accesorios

No todos los accesorios fotografiados o descritos están incluidos en el envío estándar.

Instalación y regulación de los elementos de la herramienta eléctrica

Antes de llevar a cabo cualquier trabajo sobre la herramienta eléctrica, debe desconectarse de la fuente de energía.



No apriete demasiado los elementos de ajuste para evitar dañar el hilo.



El montaje / desmontaje / configuración de algunos de los elementos es el mismo para todos los modelos de la herramienta eléctrica, en este caso los modelos específicos no están indicados en la ilustración.

Empuñadura adicional (ver fig.1-4)

Utilice siempre la empuñadura adicional 4 cuando esté en funcionamiento. La empuñadura adicional 4 se puede colocar según lo considere cómodo el usuario.

[BH09-26, BH11-28, BH-1200, BH12-40 V, BH14-32, H-1200 VS]

- Afloje la empuñadura adicional 4 según se muestra en la fig. 1.
- Coloque la empuñadura adicional 4 en la posición deseada.
- Ajuste la empuñadura adicional 4 según se muestra en la fig. 1.

[H15-11 V, DBR14-30]

- Afloje la tuerca de ajuste 19 tal como se muestra en la fig. 2-4.
- Coloque la empuñadura adicional 4 en la posición deseada.
- Ajuste la tuerca de ajuste 19 tal como se muestra en la fig. 2-4.

Tope de profundidad (ver fig. 5-8)

Utilice el limitador de profundidad 6 para fijar la profundidad de perforación requerida (ver fig. 5-8).

[BH09-26, BH11-28]

- Suelte la palanca adicional 4 como se observa en la fig. 5.
- Mueva el limitador de profundidad 6 para fijar la profundidad de perforación necesaria (ver fig. 6).
- Ajuste la palanca adicional 4 como se observa en la fig. 5.

[BH-1200, BH12-40 V, BH14-32]

- Afloje el tornillo de fijación 5 (ver fig. 7).
- Mueva el limitador de profundidad 6 para fijar la profundidad de perforación necesaria (ver fig. 8).
- Ajuste el tornillo de fijación 5.

Montaje / reemplazo de accesorios (ver fig. 9-11)



Durante el montaje de la herramienta por favor pruebe que la cubierta de protección contra el polvillo 2 no se encuentre dañada. En el caso que se encuentre dañada debe reemplazarla inmediatamente en un centro especializado DWT.



Los martillos **SDS PLUS** y **SDS MAX**, debido a las peculiaridades de los mandriles **SDS PLUS** y **SDS MAX**, se pueden mover libremente dentro de cierto alcance. Por esta razón, aparece el descentramiento radial en el funcionamiento mínimo, sin carga, que se centra automáticamente cuando se perfora. No tiene influencia en la precisión de la perforación del orificio.

• Antes de instalar el taladro (cincel), límpielo y lubriqué la varilla con una fina capa de aceite.

[BH09-26, BH11-28, BH-1200, BH12-40 V, BH14-32, H-1200 VS, H15-11 V]

• Al montar el taladro (cincel):

- mover el pincel de fijación 3 hacia atrás y sostenerlo en su posición (ver fig. 9.1);
- Inserte (girando levemente) el barrenador (cincel) en el mandril 1 (SDS PLUS) o en el mandril 15 (SDS MAX), contra el tope (ver fig. 9.2).
- liberar el pincel de fijación 3 (ver fig. 9.3).
- probar el taladro (cincel) ajustándolo al tratar de removerlo del mandril 1 (SDS PLUS) o del mandril 15 (SDS MAX).

• Al quitar el taladro (cincel):

- mover el pincel de fijación 3 hacia atrás y sostenerlo en su posición (ver fig. 10.1);
- Extraiga el barrenador (cincel) del mandril 1 (SDS PLUS) o del mandril 15 (SDS MAX) (ver fig. 10.2).
- liberar el pincel de fijación 3 (ver fig. 10.3).

[DBR14-30]

- Afloje el retén 22 tal como se muestra en la fig. 11.1.
- Instale / reemplace el accesorio de trabajo. Cuando instale el accesorio de trabajo, es necesario limpiar previamente el extremo del husillo. Instale el accesorio sólo como se muestra en la figura: la muesca que se encuentra en el accesorio debe estar de frente al retén 22.
- Ajuste el retén 22 tal como se muestra en la fig. 11.2.



Se deben usar guantes cuando se saca el barrenador (cincel) del mandril, dado que el barrenador (cincel) puede estar peligrosamente caliente después de taladrar durante un largo tiempo.

Reemplazo de la carcasa de protección contra polvo (ver fig. 12)

[BH09-26, BH11-28, BH-1200, BH12-40 V, BH14-32, H-1200 VS, H15-11 V]



La cubierta de protección contra el polvo 2 evita que el polvo ingrese al mandril de SDS PLUS o al mandril de SDS MAX. Nunca use su herramienta eléctrica

ca con una cubierta de protección contra el polvo 2 dañada; si está dañada, debe ser reemplazada inmediatamente. Puede hacerlo usted mismo o comunicarse con su centro de servicio de DWT.

- Mueva el buje de fijación 3 hacia atrás y sosténgalo en esa posición (ver fig. 12).
- Tire de la carcasa de protección contra polvo 2, y extráigala.
- Instale una nueva carcasa de protección contra polvo 2.
- Suelte el buje de fijación 3.

Adaptador para portabrocas SDS PLUS

[BH09-26, BH11-28, BH14-32]

- El adaptador 29 (SDS PLUS) y el tornillo 30 permiten utilizar el mandril perforador de la corona de engranajes 28.
- Nunca utilice el adaptador 29 (SDS PLUS) para los modos perforar o cincelar por impacto.
- No se pueden utilizar taladros que no pertenezcan al sistema SDS PLUS para perforación a percusión.

Montaje / desmontaje del mandril de percusión (ver fig.13-14)

[BH09-26, BH11-28, BH14-32]

- Atornille el mandril con llave 28 dentro del adaptador 29 (SDS PLUS) y trábelo en el mismo con el tornillo 30 (ver fig.13).
- Instale el adaptador 29 (SDS PLUS) dentro del mandril 1 (SDS PLUS), repitiendo las mismas etapas del montaje del taladro (cincel) - vea la fig. 14.
- Cuando realice el desmontaje, repita las etapas descriptas anteriormente en el sentido inverso.



Atención: recuerde que en el proceso de montaje / desmontaje del mandril del borde del equipo 28 el tornillo 30 tiene una rosca izquierda.

Montaje / reemplazo de accesorios (ver fig. 15)

[BH09-26, BH11-28, BH14-32]

- Libere el mango de las levas con la llave del mandril para brocas 31, luego gire con la mano estría del mandril del aro del engranaje 28 en el sentido contrario de las agujas del reloj (ver fig. 15) hasta que las levas se separen a una distancia que permita que se monte o se reemplace el accesorio.
- Montaje / reemplazo de un accesorio.
- Gire con la mano el eje hueco del mandril de percusión 28 en el sentido de las agujas del reloj para trabar el accesorio montado. No permita que el accesorio se deforme.
- Ajuste las levas del mandril del aro del engranaje 28 con la llave del mandril para brocas 31, aplicando un torque similar a cada una de las tres aberturas que se encuentran al costado de la superficie del mandril.



Con el uso a largo plazo la broca se puede calentar mucho; use guantes para removerla.

Funcionamiento inicial de la herramienta eléctrica

- Utilice siempre la tensión adecuada de la red: la tensión de la red debe coincidir con la información citada en la placa de identificación de la herramienta eléctrica.
- Se suministra la herramienta eléctrica apropiadamente lubricada y lista para utilizar.
- Una herramienta eléctrica necesita de un tiempo de prueba para sus partes antes de trabajar a carga completa. La duración del periodo de prueba es de alrededor de 5 horas de operación.
- Los lubricantes de los engranajes necesitan de poco tiempo para calentarse. Según la temperatura ambiente, este periodo de tiempo puede variar entre 15 segundos (con una temperatura ambiente de 32°C) hasta 2 minutos (con una temperatura ambiente de 0°C).

Encendido / apagado de la herramienta eléctrica

[BH09-26, BH11-28, BH-1200, BH12-40 V, BH14-32, H-1200 VS]

Encender:

Pulse el interruptor de encendido / apagado 11.

Apagar:

Suelte el interruptor de encendido / apagado 11.

[H15-11 V]

Encender:

Mueva el interruptor 11 a la derecha.

Apagar:

Mueva el interruptor 11 a la izquierda.

[DBR14-30]

Encendido / apagado a corto plazo

Para encender, presione y mantenga presionado el interruptor de encendido / apagado 11, para apagar, suéltelo.

Encendido / apagado a largo plazo

Encender:

Empuje el interruptor de encendido / apagado 11 y bloquéalo en su posición con el botón de seguridad para el interruptor de encendido / apagado 24.

Apagar:

Empuje y suelte el interruptor de encendido / apagado 11.

Características de diseño de la herramienta eléctrica

Reguladores de la tipología de trabajo (ver fig. 16-18)



El cambio de las tipologías de trabajo, se debe realizar únicamente cuando el motor de la herramienta está apagado.



Los interruptores de la función 7 y 16 se ajustan con el botón de bloqueo 32 que se usa para fijar el interruptor de la función en una posición de fijación. Rote los interruptores de la función 7 o 16 mientras presiona el botón 32 a fin de establecer un modo operante deseado.

[BH09-26, BH11-28, BH14-32]

Los interruptores de funcionamiento 7 y 10 fueron designados para intercambiar los siguientes modos de funcionamiento de la herramienta (ver fig. 16):

Perforación (fije la función de los interruptores 7 y 10 en las posiciones indicadas en la fig. 16.1) - perforación sin percusión en madera, sintéticos y metal.

Perforación con impacto (fije los interruptores de funcionamiento 7 y 10 en las posiciones indicadas en la figura 16.2): perforación de impacto en mampostería, concreto, piedra natural.

Cinzelado (fije la función de los interruptores 7 y 10 en las posiciones indicadas en la fig. 16.3) - cinzelado de conductos en mampostería, hormigón, piedra. Extracción de baldosas de cerámica.

[BH-1200, BH12-40 V]

El interruptor de la función 16 fue designado para el intercambio de los siguientes modos de funcionamiento de la herramienta (ver fig.17-18):

Perforación con impacto (fije el interruptor de la función 16 en la posición indicada en la fig. 17.1 y 18.1) - perforación de impacto en mampostería, concreto, piedra natural.

Cinzelado (fije el interruptor de la función 16 en la posición indicada en la fig. 17.2 y 18.2) - cinzelado de conductos en mampostería, hormigón, piedra. Extracción de baldosas de cerámica.



Para cambiar entre las tipologías de trabajo con mayor facilidad, gire suavemente el mandril 1 (SDS PLUS) o el mandril 15 (SDS MAX) manualmente.

Ruedecilla selectora de la velocidad

[BH12-40 V, H-1200 VS]

Utilice el control de velocidad 17 para fijar las revoluciones y la frecuencia de impacto.

[H15-11 V]

Utilice la rueda dactilar del selector de velocidad 17 para fijar la frecuencia de impacto y la potencia de impacto requeridas.

La velocidad de giro depende del material trabajado y se ha de calcular haciendo pruebas.

Cuando opera su herramienta eléctrica a baja velocidad por un periodo prolongado, se debe enfriar durante 3 minutos. Para hacerlo, fije una velocidad máxima

y deje que su herramienta eléctrica funcione en mínimo.

Sistema de protección de vibración

[BH-1200, BH12-40 V, BH14-32, H-1200 VS]

El sistema de protección de vibración se designa para reducir el impacto de la vibración (durante la operación) en el operador.

Embrague de seguridad

[BH09-26, BH11-28, BH-1200, BH12-40 V, BH14-32]

El embrague de seguridad protege la herramienta frente a la sobrecarga y el daño en caso de adherencia accesoria durante la perforación.

Indicador de luz

[BH12-40 V]

El indicador de luz 18 está en dónde la herramienta se conecta a la electricidad y está listo para encenderse.

Recomendaciones sobre el funcionamiento



Utilice guantes suaves y gruesos cuando trabaje para reducir el impacto de la vibración en su cuerpo.



Siempre utilice el mango adicional 4 cuando trabaje, asegurará un mejor control de su herramienta eléctrica y reducirá el retroceso.

Perforación

[BH09-26, BH11-28, BH14-32]



Precaución: perfore la madera y los metales sólo en el modo de funcionamiento del taladro sin impacto.

- Engrase la broca periódicamente cuando perfore orificios en metales (excepto cuando perfore metales no ferrosos y sus aleaciones).
- Cuando perfore los metales duros, aplique más fuerza a la herramienta eléctrica y baje la velocidad de rotación.
- Cuando perfore orificios de diámetro grande en metal, primero perfore un orificio con un diámetro menor y ensánchezelo hasta el diámetro necesario (ver fig. 19).
- Para evitar, cuando se perforen agujeros en madera, que las superficies se agrieten en el punto de salida de la broca, siga las instrucciones que aparecen en la fig. 19.
- Cuando perfore orificios en las baldosas vidriadas de cerámica, para mejorar la precisión del centrado de la perforación y para evitar el daño del vidriado, coloque una cinta adhesiva en el centro supuesto del orificio y luego perfore (ver fig. 20). **Precaución:** solamente perfore baldosas en el modo de operación sin impacto.

Perforación con impacto

[BH09-26, BH11-28, BH-1200, BH12-40 V, BH14-32]

- En la perforación por impacto el resultado no depende de la fuerza de presión que aplique a su herramienta eléctrica, sino del diseño del mecanismo de impacto. Por esta razón, no ejerza una presión excesiva sobre su herramienta eléctrica, ya que se puede producir el atascamiento del perforador y la sobrecarga del motor.
- A fin de disminuir la producción de polvo cuando se perforan los orificios en paredes y techos, realice las acciones indicadas en las fig. 21. Arme el recipiente para polvo 14 como se observa en la fig. 21 para perforar orificios en los techos.

Cinzelado

[H-1200 VS, H15-11 V, DBR14-30]

- Cuando esté trabajando, asegúrese de ajustar adecuadamente el accesorio de trabajo al material que se está procesando: no demasiado cerca del borde dado que la herramienta eléctrica deberá desplazarse con frecuencia, pero tampoco demasiado lejos dado que el accesorio puede atascarse en el material que se está procesando.
- Presione la herramienta eléctrica mientras la sostiene firmemente con ambas manos. No ejerza fuerza excesiva: la energía del mecanismo de percusión es suficiente para el desempeño efectivo.
- Evite la penetración excesiva del accesorio de trabajo en el material que se está procesando (por ejemplo, cuando afloje la suciedad o en el transcurso de la destrucción de estructuras de edificios) dado que el accesorio de trabajo puede atascarse.
- Si el accesorio de trabajo se atasca en el material durante la operación, no intente liberarlo con el uso de la herramienta eléctrica como palanca, dado que la herramienta puede dañarse. Retire la herramienta eléctrica del accesorio atascado. Continúe la operación con el uso de otro accesorio para liberar el que está atascado. Nota: **Está estrictamente prohibido golpear los accesorios de trabajo atascados o balancearlos para tratar de extraerlos con el uso de herramientas u objetos extraños (trozos de caños, malacates, gatos, etc.).**

Mantenimiento de la herramienta eléctrica / medidas preventivas

Antes de llevar a cabo cualquier trabajo sobre la herramienta eléctrica, debe desconectarse de la fuente de energía.

Lubricación de la herramienta eléctrica (ver fig. 22)

[BH09-26, BH11-28, BH-1200, BH12-40 V, BH14-32, H-1200 VS, H15-11 V]

La cantidad de lubricante en la herramienta eléctrica debe ser revisada regularmente después de cada tres horas de funcionamiento, como así también después de sustituir las escobillas de carbono. A fin de lograrlo, use la llave de brida 12 para liberar la tapa 9 (para BH12-40 V desenrosque la tapa 9 a mano), revise la

cantidad de lubricante y agréguelo, si fuera necesario. No use grasas con punto de ebullición superior a los 390°C.

[DBR14-30]

Antes de comenzar la operación así como también durante la misma, es necesario verificar el nivel de aceite mediante la ventana de inspección del tapón 23. Sostenga la herramienta eléctrica en posición vertical y revise el nivel de aceite (ver fig. 22.1). Si el nivel de aceite está por debajo de 1/3, entonces es necesario agregar aceite.

- Coloque la herramienta eléctrica sobre una superficie plana.
- Limpie el área alrededor del tapón 23 con un paño.
- Use la llave inglesa 25 para desatornillar el tapón 23 (ver fig. 22.2).
- Usando cuidadosamente el lubricador 27, agregue el aceite de motor a la herramienta eléctrica, tal como se muestra en la fig. 22.3.
- Use la llave inglesa 25 para atornillar el tapón 23 (ver fig. 22.3).



Aplique sólo las clases recomendadas de aceite para motor, SAE30, si la herramienta eléctrica funciona a una temperatura de más de 10°C y SAE10, si la herramienta eléctrica funciona a una temperatura inferior a los 10°C.



Está prohibido usar la herramienta eléctrica sin aceite o con un volumen insuficiente de aceite dado que esto puede provocar que la herramienta se descomponga o puede anular su derecho a reparación bajo garantía.

Limpieza de la herramienta eléctrica

Una condición indispensable para un uso seguro a largo plazo de la herramienta eléctrica es mantenerla limpia. Con frecuencia limpie la herramienta con aire comprimido a través de las ranuras de ventilación 8.

Servicio de post-venta y servicio de aplicaciones

Nuestro servicio de post-venta responde a sus preguntas sobre el mantenimiento y la reparación de su producto, así como también sobre los repuestos. La información sobre los centros de servicio, los diagramas de las piezas y sobre los repuestos también se puede encontrar en: www.dwt-pt.com.

Cómo transportar las herramientas eléctricas

- Está terminantemente prohibido dejarlas caer para que no se produzca ningún impacto mecánico en el embalaje durante el transporte.
- Cuando se descarguen / carguen, no se permite usar ningún tipo de tecnología que funcione bajo el principio de sujeción de embalajes.

Protección del medio ambiente



Recicle las materias primas en lugar de eliminarlas como basura.

Las herramientas, los accesorios y el embalaje deberían seleccionarse para un reciclado cuidadoso del medio ambiente. Las piezas de material plástico están marcadas para un reciclado selectivo. Estas instrucciones están impresas sobre papel reciclado sin la utilización de cloro.

El fabricante se reserva la posibilidad de incluir cambios.

Español

Especificações da ferramenta eléctrica

Martelo giratório [BH...] **BH09-26** **BH11-28** **BH-1200** **BH12-40 V** **BH14-32**

Código da ferramenta eléctrica [127 V ~50/60 Hz] [230 V ~50/60 Hz] **consulte a página 15-17**

Potência nominal absorvida [W] 950 1050 1200 1250 1400

Potência de saída [W] 411 509 570 560 575

Amperagem na voltagem 127 V [A] 7.8 8.7 10 9.8 11.6
230 V [A] 4.5 5 5.81 5.4 6.3

Rotações sem carga [min⁻¹] 850 900 600 200-450 860

Taxa de impacto [min⁻¹] 4200 4400 4500 1000-2800 4250

Potência de um simples impacto [J] 4 4 10 10 5

Tipo de mandril **SDS PLUS** **SDS PLUS** **SDS MAX** **SDS PLUS** **SDS MAX** **SDS PLUS**

Capacidade de perfuração:

- betão [mm] 26 28 38 40 32
[polegadas] 1-3/32" 1-7/64" 1-1/2" 1-37/64" 1-17/64"

- ferro [mm] 13 13 33/64" 33/64" 13
[polegadas] 33/64" 33/64"

- madeira [mm] 40 40 40 40 40
[polegadas] 1-37/64" 1-37/64"

Peso [kg] 4.9 5.2 7 7.4 5.4
[lb] 10.8 11.46 15.43 16.31 11.9

Classe de protecção / II / II / II / II / II

Pressão sonora [dB(A)] 89 89 96 95.1 94

Potência sonora [dB(A)] 103 103 110 106.1 108

Vibrações [m/s²] 19,2 17,9 7,61 19,4 15

Especificações da ferramenta eléctrica

Martelo [H...]/
Martelo pneumático [DBR...] **H-1200 VS** **H15-11 V** **DBR14-30**

Código da ferramenta eléctrica **[127 V ~50/60 Hz]**
[230 V ~50/60 Hz] consulte a página 15-17

Potência nominal absorvida [W] 1200 1500 1500

Potência de saída [W] 570 800 730

Amperagem na voltagem 127 V [A] 10 12 12.3
230 V [A] 5.81 6.8 7.3

Rotações sem carga [min⁻¹] — — —

Taxa de impacto [min⁻¹] 1500-3000 900-1800 1800

Potência de um simples impacto [J] 15 8-25 45

Tipo de mandril **SDS MAX** **SDS MAX** **HEX-30**

Capacidade de perfuração:

- betão [mm] [polegadas] — — —

- ferro [mm] [polegadas] — — —

- madeira [mm] [polegadas] — — —

Peso [kg] [lb] 7 10.5 14.6
15.43 23.15 32.19

Classe de protecção □ / II □ / II □ / II

Pressão sonora [dB(A)] 85 83.42 96.5

Potência sonora [dB(A)] 101 105 105

Vibrações [m/s²] 13,6 23,24 16,29

Informações sobre ruído



Use protectores auditivos quando a potência sonora ultrapassar 85 dB(A).



Declaração de conformidade

Declaramos sob nossa inteira responsabilidade que o produto descrito nos "Especificações da ferramenta eléctrica" esta em conformidade com todas as disposições pertinentes das Directivas 2006/42/EC incluindo suas alteracoes, e em conformidade com as seguintes normas: EN 60745-1, EN 60745-2-6.

Gestor de certificação

Wu Cunzhen

Merit Link International AG
Stabio, Suíça, 22.08.2017

Regras gerais de segurança



AVISO - Para reduzir o risco de lesões, o utilizador tem de ler o manual de instruções.



AVISO! Leia todos os avisos de segurança e todas as instruções. O incumprimento das instruções e avisos de segurança pode ter como consequência a existência de perigo de incêndio, de choques elétricos e / ou de lesões graves.

Guarde todos os avisos e instruções para futuras referências.

O termo "ferramenta eléctrica" nos avisos diz respeito à sua ferramenta alimentada pela rede (com fio) ou com bateria (sem fio).

Segurança na área de trabalho

- **Mantenha a área de trabalho limpa e bem iluminada.** Áreas desarrumadas ou escuras são propícias a acidentes.
- **Não ligue ferramentas eléctricas em atmosferas explosivas, tal como na presença de líquidos inflamáveis, gases ou pó.** As ferramentas eléctricas geram faíscas que podem provocar a ignição dos fumos ou pó.
- **Mantenha as crianças e pessoas que passem afastadas enquanto trabalhar com uma ferramenta eléctrica.** As distrações podem fazer com que perca o controlo.

Segurança eléctrica

- **As fichas da ferramenta eléctrica têm de corresponder à tomada. Nunca modifique a ficha de algum modo. Não utilize qualquer adaptador com ferramentas eléctricas com ligação à terra.** Fichas não modificadas e tomadas correspondentes reduzem o risco de choque eléctrico.
- **Evite o contacto do corpo com superfícies ligadas à terra, tais como tubos, radiadores, bases e frigoríficos.** Existe um risco acrescido de choque eléctrico se o seu corpo estiver ligado à terra.

- **Não exponha as ferramentas eléctricas à chuva ou a condições húmidas.** A entrada da água na ferramenta eléctrica aumentará o risco de choque eléctrico.
- **Não force o fio da alimentação. Nunca utilize o fio para transportar, puxar ou desligar a ferramenta eléctrica.** Mantenha o fio afastado do calor, óleo, arestas afiadas ou peças móveis. Fios danificados ou presos aumentam o risco de choque eléctrico.
- **Quando estiver a trabalhar com uma ferramenta eléctrica ao ar livre, utilize uma extensão adequada para a utilização no exterior.** A utilização de um fio adequado ao exterior reduz o risco de choque eléctrico.
- **Se for inevitável trabalhar com uma ferramenta eléctrica num local húmido, use uma alimentação protegida por um dispositivo de corrente residual (DCR).** A utilização de um DCR reduz o risco de choque eléctrico. **NÓTA!** O termo "dispositivo de corrente residual (DCR)" pode ser substituído pelo termo "interruptor de circuito de falha de ligação à terra (ICFLT)" ou "disjuntor de circuito de fuga de terra (DCFT)".
- **Aviso!** Nunca toque nas superfícies de metal expostas na caixa de velocidades, protecção, etc., pois tocar nas superfícies de metal interfere com as ondas eletromagnéticas, podendo assim causar lesões ou acidentes.

Segurança pessoal

- **Mantenha-se alerta, observe o que está a fazer e use senso comum quando estiver a trabalhar com uma ferramenta eléctrica. Não utilize uma ferramenta eléctrica enquanto estiver cansado ou sobre o efeito de drogas, álcool ou medicação.** Um momento de falta de atenção enquanto trabalha com ferramentas eléctricas pode resultar em lesões sérias.
- **Use equipamento pessoal de protecção. Utilize sempre protecção ocular.** O equipamento de segurança, tal como máscara de pó, calçado de segurança antiderrapante, capacete de segurança, ou protecção para os ouvidos, utilizado nas condições adequadas reduzirá a hipótese de lesões.
- **Evite ligações sem intenção. Certifique-se de que o interruptor se encontra na posição de desligado antes de ligar a fonte de energia e / ou à bateria ao agarrar ou transportar a ferramenta.** Transportar ferramentas eléctricas com o seu dedo no interruptor ou fornecer energia a ferramentas eléctricas que tenham o interruptor na posição de ligado convida a acidentes.
- **Retire qualquer chave de ajuste ou chave de fendas antes de ligar a ferramenta eléctrica.** Uma chave de fendas ou uma chave deixada ligada a uma peça rotativa da ferramenta eléctrica pode resultar em lesão.
- **Não se estique. Mantenha sempre a base e o equilíbrio adequados.** Isso proporciona um melhor controlo da ferramenta eléctrica em situações inesperadas.
- **Vista-se adequadamente. Não use roupas largas ou joalharia. Mantenha o cabelo, roupa e luvas afastados das partes móveis.** Roupas largas, jóias ou cabelo comprido podem ser apanhados pelas peças em movimento.
- **Se forem fornecidos dispositivos para a ligação de extração de pó e facilidades de recolha, certifique-se de que estas estão ligadas e de que são devidamente utilizadas.** A utilização da recolha do pó pode reduzir os perigos relacionados com o pó.
- **Não permita que a familiaridade ganhe com a utilização de ferramentas o torne mais complacente e ignore os princípios de segurança da ferramenta.** Uma ação descuidada pode causar lesões severas numa fração de segundo.

• **Aviso!** As ferramentas elétricas podem criar um campo eletromagnético durante o funcionamento. Este campo pode, sob determinadas circunstâncias, interferir com implantes médicos ativos ou passivos. Para reduzir o risco de lesões sérias ou fatais, recomendamos que pessoas com implantes médicos consultem o seu médico e / ou fabricante do implante médico antes de utilizar esta ferramenta elétrica.

Utilização e cuidados da ferramenta elétrica

• As pessoas com fracas aptidões físicas ou mentais, bem como as crianças, não podem utilizar a ferramenta elétrica, caso não sejam supervisionadas ou ensinadas a usar a ferramenta elétrica por uma pessoa responsável pela sua segurança.

• **Não force a ferramenta elétrica. Use a ferramenta elétrica adequada para a tarefa pretendida.** O uso de uma ferramenta elétrica correta e à velocidade para a qual foi concebida permite executar o trabalho com maior eficácia e segurança.

• **Não utilize a ferramenta elétrica se o interruptor não a ligar ou desligar.** Qualquer ferramenta que não possa ser controlada com o interruptor é perigosa e deve ser reparada.

• **Desligue a ficha da fonte de alimentação e / ou a bateria da ferramenta elétrica antes de fazer quaisquer ajustes, mudar de acessórios, ou guardar as ferramentas elétricas.** Tais medidas de segurança preventiva ajudam a reduzir os riscos de ligar inadvertidamente a ferramenta elétrica.

• **Guarde ferramentas elétricas sem carga fora do alcance de crianças e não permita que pessoas estranhas às ferramentas elétricas ou a estas instruções trabalhem com a ferramenta elétrica.** As ferramentas elétricas são perigosas nas mãos de utilizadores sem formação.

• **Proceda à manutenção das ferramentas elétricas. Verifique se existem desalinhamentos ou bloqueios das peças móveis, peças partidas e quaisquer outras condições que possam afetar o funcionamento da ferramenta elétrica.** Se estiver danificada, leve a ferramenta elétrica para ser reparada antes da utilização. Muitos acidentes são provocados pela fraca manutenção das ferramentas elétricas.

• **Mantenha as ferramentas de corte afiadas e limpas.** Ferramentas devidamente mantidas com arestas de corte afiadas são menos fáceis de prender e mais fáceis de controlar.

• **Use a ferramenta elétrica, acessórios e brocas, etc., de acordo com estas instruções, tendo em conta as condições de trabalho e o trabalho a ser efetuado.** A utilização da ferramenta elétrica para operações diferentes das pretendidas pode resultar numa situação perigosa.

• **Mantenha as pegas e superfícies de segurar secas, limpas e sem óleo ou gordura.** Pegas e superfícies de segurar escorregadias não permitem o manuseamento seguro nem o controlo da ferramenta em situações inesperadas.

• **Tenha em conta que, quando utilizar uma ferramenta elétrica, segure corretamente a pega auxiliar, o que é útil quando controlar a ferramenta elétrica.** Assim, um manuseamento adequado pode reduzir o risco de acidentes ou lesões.

Reparação

• **A manutenção da sua ferramenta elétrica deverá ser sempre efetuada por pessoas qualificadas, utilizando apenas peças sobresselentes idênticas.**

Tal irá assegurar que a segurança da ferramenta elétrica é mantida.

• **Siga as instruções quanto a lubrificação e mudança de acessórios.**

Avisos especiais de segurança

• **Use proteções auditivas.** A exposição ao ruído pode causar a perda de audição.

• **Use pegas auxiliares, se fornecidas com a ferramenta.** A perda de controlo pode causar lesões pessoais.

• **Segure a ferramenta através das superfícies isoladas quando efetuar uma operação onde a ferramenta de corte possa entrar em contacto com cabos elétricos escondidos ou com o seu próprio fio.** O contacto do acessório de corte com um cabo "vivo" fará com que as peças de metal expostas da ferramenta elétrica dêem um choque ao operador.

• **Tenha em conta a voltagem da alimentação:** Ao ligar à energia, tem de se certificar de que a voltagem da alimentação é a mesma que a voltagem assinalada na placa das especificações da ferramenta. Se a voltagem da alimentação for superior à voltagem adequada, podem ocorrer acidentes e a ferramenta ficará destruída. Assim, se não confirmou a voltagem da alimentação, não ligue arbitrariamente a ficha a uma tomada. Por outro lado, quando a voltagem da alimentação for inferior à voltagem exigida, danificará o motor.

Orientações de segurança durante o funcionamento da ferramenta elétrica



As instruções devem ser lidas na íntegra. Deve usar a máquina de acordo com as seguintes normas, caso contrário podem ocorrer riscos de choque elétrico, incêndio ou danos graves.

• **Verifique se a broca está devidamente fixada na respetiva posição antes da sua utilização.**

• **Durante o funcionamento, a ferramenta elétrica cria vibrações.** Assim, deve verificar cuidadosamente se os parafusos estão corretamente apertados nos diferentes locais antes da sua utilização.

• **Deve usar óculos de proteção durante o funcionamento da máquina.**

• **Mantenha a broca afiada, de modo a obter a melhor eficácia e desempenho possíveis.**

• **Quando substituir ou montar os acessórios, a operação deve seguir estritamente as instruções do acessório.**

• **Se o produto tiver algum problema, não deve tentar repará-lo sozinho.** Deve levá-lo a um centro de manutenção local designado para que sejam realizados os devidos procedimentos.

• **Fixe a peça a ser trabalhada ao máximo.** A peça a ser trabalhada deve ser fixada através do aparelho de fixação ou de alicates de pinças, que devem permitir uma fixação maior do que segurá-la com a mão.

• **Antes de ligar, deve certificar-se de que o interruptor está na posição de desligado, e antes de pousar a ferramenta elétrica, esta deve estar desligada e a ficha retirada da tomada.**

• **Quando o acessório estiver completamente estático, pode pousar a ferramenta elétrica.**

• **Nunca permita que o fio da alimentação toque na broca ou em qualquer uma das peças envolventes,**

sob risco de o danificar. Não deve usar ferramentas elétricas com o fio da alimentação danificado. Se o fio da alimentação ficar danificado durante o funcionamento, não lhe toque e retire imediatamente a ficha da tomada. Um fio danificado aumenta seriamente o risco de eletrocussão do operador.

- Ao talhar paredes, chão ou em quaisquer ocasiões semelhantes, deve manter-se afastado de canos de gás e água e cabos elétricos e, nesses locais, as ferramentas devem evitar o contacto com peças metálicas. Deve ser usado um detetor adequado, de modo a localizar cabos elétricos ocultos. Ou pode pedir esses dados à entidade fornecedora de energia. Os cabos perfurados podem originar incêndios ou choques elétricos. Tubagens do gás perfuradas podem originar explosões. Se forem perfurados canos de água, podem ocorrer perdas patrimoniais.

- Se o acessório instalado na ferramenta elétrica ficar bloqueado, deve desligar imediatamente o aparelho da alimentação e permanecer calmo. Nesse momento, a ferramenta elétrica irá gerar um binário de reação ultra elevado, o que provocará um ressalto. O acessório instalado na ferramenta elétrica é facilmente fixável, como, por exemplo: Quando a ferramenta está sobrealimentada, ou o acessório instalado na ferramenta elétrica se inclina na peça de trabalho.

- Durante o funcionamento da ferramenta elétrica, os cabos ocultos ou o fio da alimentação da ferramenta elétrica podem ser cortados e, por isso, deve segurar sempre a ferramenta pelas pegadas isoladoras. Se a ferramenta elétrica entrar em contacto com circuitos com corrente, as peças metálicas da ferramenta elétrica conduzem eletricidade, o que pode fazer com que o operador sofra um choque.

- O operador deve segurar firmemente ambas as pegadas da ferramenta elétrica durante o funcionamento, e a base deve ser estável. Segurar a ferramenta elétrica com ambas as mãos permite um funcionamento estável. Assim, não deve segurar a ferramenta elétrica com apenas uma das mãos.

- O cinzel plano não deve ser usado no estado rotativo (tal como as brocas giratórias e martelo pneumático), sob pena de bloquear o cinzel e perder o controlo da ferramenta elétrica.

- Só deve tocar nos acessórios quando usar luvas de proteção, uma vez que as brocas e acessórios estarão quentes durante o funcionamento, e pode queimar-se facilmente. Nunca toque na broca nem nas peças envolventes imediatamente após terminar um trabalho, uma vez que estas ainda se encontram quentes e podem queimar a sua pele. Use luvas de proteção e faça pausas regulares, de modo a evitar lesões nas mãos e braços.

- Não deve colocar as mãos nem o corpo entre a ferramenta elétrica e a parede ou coluna, para evitar que a ferramenta elétrica ressalte quando a broca ficar bloqueada.

- Caso esteja a usar uma extensão, por favor, use um fio com duplo isolamento com as mesmas especificações da ferramenta elétrica.

- Evite parar uma ferramenta eléctrica quando esta estiver sob carga.

- Nunca retire quaisquer farpas ou fragmentos enquanto o motor da sua ferramenta estiver a funcionar.

- Nunca altere a constituição da broca ou do cinzel, nem utilize peças que não sejam recomendadas para a sua ferramenta eléctrica.

- Quando estiver a trabalhar, nunca pressione demasiado a sua ferramenta eléctrica, pois isso pode fazer com que a broca ou cinzel fique preso, ou pode levar ao sobreaquecimento do motor.

- Evite que a broca ou cinzel fiquem presos no material a ser trabalhado. Se isso acontecer, não tente soltá-las com o motor do berbequim. Isso pode danificar o motor.

- Nunca force as brocas ou cinzéis no material que estiver a ser trabalhado com um martelo ou outros objectos. As partículas de metal podem dar origem a lesões, não só no utilizador da ferramenta, como também nas pessoas que se encontrem em redor.

- Evite sobreaquecer a sua ferramenta eléctrica quando a utilizar durante um longo período de tempo.

- Durante o funcionamento, especialmente em superfícies escorregadias ou desniveladas, bem como ao trabalhar perto de penhascos, encostas ou locais elevados, é necessário eliminar a possibilidade de queda, tanto do operador como da ferramenta eléctrica (têm de ser usadas estruturas de vedação ou dispositivos de segurança).

- Durante operações relacionadas com a destruição de edifícios, é necessário efetuar a avaliação correta do impacto de tais operações e tomar as medidas de segurança necessárias. Por exemplo, escolha o local correto para trabalhar e tenha em conta vias de fuga, dependendo da direção de queda dos resíduos.

- Ao efetuar trabalhos em estrada, é necessário seguir as regras especiais de segurança (instalação dos sinais rodoviários exigidos, utilização de roupa adequada, etc.).



Aviso: As substâncias químicas existentes no pó gerado ao lixar, cortar, serrar, amolar, perfurar e outras atividades industriais de construção podem dar origem a cancro, deficiências congénitas ou ser nocivas para a fertilidade. O Ião de algumas substâncias químicas deverá ser:

- antes de qualquer reparação ou trabalho de substituição na ferramenta, tem de retirar primeiro a ficha da tomada;

- os dois óxidos de silicone transparente e outros produtos de alvenaria nos tijolos e cimento, o arsénico de crómio (CCA) na madeira com tratamento químico. O grau de toxicidade destas substâncias depende da frequência com que efetua estes trabalhos. Se quiser reduzir o contacto com estas substâncias químicas, trabalhe num local com ventilação e deverá usar os aparelhos com produtos de segurança (como máscaras para o pó criadas com filtros para pequenas partículas de pó).

Símbolos usados no manual

Os símbolos apresentados a seguir são usados no manual de utilização. Lembre-se do seu significado. A interpretação correta dos símbolos permite uma utilização correta e segura da ferramenta eléctrica.

Símbolo

Significado

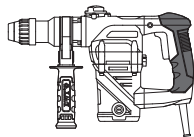

Martelo giratório / Martelo / Martelo pneumático
Secções assinaladas a cinzento - pega suave (com superfície isolada).

Símbolo	Significado
	Autocolante do número de série: BH ... / H ... / DBR... - modelo; XX - data de fabrico; XXXXXXX - número de série.
	SDS PLUS (mandril ou tipo de eixo do acessório).
	SDS MAX (mandril ou tipo de eixo do acessório).
	HEX-30 (mandril ou tipo de eixo do acessório).
	Leia todos os avisos de segurança e todas as instruções.
	Use óculos de segurança.
	Use proteções auditivas.
	Use máscara respiratória.
	Desligue a ferramenta elétrica da alimentação antes da instalação ou ajuste.
	Risco de danos em cablagem oculta ou linhas de serviço domésticas.
	Direção do movimento.
	Direção de rotação.
	Bloqueado.
	Desbloqueado.

Símbolo	Significado
	Modo de "Perfurar".
	Modo de "Perfurar com impacto".
	Modo de "Cinzelar".
	Proibido.
	Isolamento duplo / classe de proteção.
	Atenção. Importante.
	Um sinal a certificar que o produto se encontra em conformidade com os requerimentos essenciais das diretivas da UE e normas harmonizadas da UE.
	Informação útil.
	Utilize luvas de proteção.
	Não elimine a ferramenta elétrica juntamente com o lixo doméstico comum.

Designação da ferramenta eléctrica DWT

As ferramentas eléctricas permitem efectuar os seguintes tipos de trabalhos:

[BH09-26, BH11-28, BH14-32]

- perfurar sem impacto (em madeira, materiais sintéticos, metal);
- perfurar com impacto (em tijolo, betão, pedra natural);
- trabalhos de cinzelagem (fazer canais para cabos em tijolo, betão, pedra, retirar azulejos antigos, etc.).

[BH-1200, BH12-40 V]

- perfurar com impacto (em tijolo, betão, pedra natural);

- trabalhos de cinzelagem (fazer canais para cabos em tijolo, betão, pedra, retirar azulejos antigos, etc.).

[H-1200 VS, H15-11 V, DBR14-30]

- escavar nichos e aberturas em paredes e pisos;
- demolição de edifícios (de tijolo, pedra, betão, etc.);
- rachar ou desapertar vários materiais ou pavimentos (betão, asfalto, pedra de pavimento, solo com a inclusão de cascalho, gelo, etc.);
- lascas de gelo, barro, etc.;
- conduzir hastes em montes e no chão;
- o cunho de diferentes materiais.

Alguns tipos de operações apresentadas acima requerem acessórios especiais que não se encontram incluídos no âmbito de entrega e não estão descritos neste manual.

Componentes da ferramenta eléctrica

- 1 Mandril **SDS PLUS**
- 2 Caixa de protecção para o pó
- 3 Casquilho de fixação
- 4 Pega adicional *
- 5 Chave de aperto *
- 6 Encosto de profundidade *
- 7 Interruptor de funções (perfurar / cinzelar)
- 8 Fendas de ventilação
- 9 Aba
- 10 Interruptor do carro de percussão (perfurar / perfuração com impacto)
- 11 Interruptor de ligar / desligar
- 12 Chave de arestas *
- 13 Tubo com lubrificante *
- 14 Dispositivo de recolha do pó *
- 15 Mandril **SDS MAX**
- 16 Interruptor de funções (perfuração com impacto / cinzelar)
- 17 Roda de selecção da velocidade de rotação
- 18 Indicador luminoso
- 19 Porca de fixação *
- 20 Recipiente do lubrificante *
- 21 Mandril **HEX-30**
- 22 Retentor
- 23 Ficha
- 24 Botão de bloqueio
- 25 Chave de porcas *
- 26 Chave sextavada *
- 27 Lubrificador *
- 28 Mandril de brocas com coroa dentada *
- 29 Adaptador **SDS PLUS** *
- 30 Parafuso *
- 31 Chave para o mandril de brocas *
- 32 Botão de bloqueio

* Acessórios

Nem todos os acessórios apresentados nas ilustrações ou descritos no texto fazem parte das peças fornecidas.

Instalação e afinação dos elementos da ferramenta eléctrica

Antes de proceder à limpeza ou reparação da ferramenta eléctrica, deve desligá-la da electricidade.



Não aperte demasiado os elementos de aperto, para evitar danificar a rosca.



A montagem / desmontagem / preparação de alguns elementos é a mesma para todos os modelos de ferramentas eléctricas. Neste caso, os modelos específicos não são indicados na ilustração.

Pega adicional (consulte a imagem 1-4)

Use sempre a pega adicional 4 quando utilizar a máquina. A pega adicional 4 pode ser colocada do modo que for mais confortável para o utilizador.

[BH09-26, BH11-28, BH-1200, BH12-40 V, BH14-32, H-1200 VS]

- Desaperte a pega adicional 4, conforme apresentada na imagem 1.
- Coloque a pega adicional 4 na posição desejada.
- Aperte a pega adicional 4, conforme apresentado na imagem 1.

[H15-11 V, DBR14-30]

- Desaperte a porca de fixação 19, conforme apresentado na imagem 2-4.
- Coloque a pega adicional 4 na posição desejada.
- Aperte a porca de fixação 19, conforme apresentado na imagem 2-4.

Encosto de profundidade (consulte a imagem 5-8)

Utilize um limitador de profundidade 6 para escolher a profundidade de perfuração necessária (consulte a imagem 5-8).

[BH09-26, BH11-28]

- Liberte a pega adicional 4, conforme apresentado na imagem 5.
- Mova o batente de profundidade 6 para definir uma profundidade de perfuração desejada (consulte a imagem 6).
- Aperte a pega adicional 4, conforme apresentado na imagem 5.

[BH-1200, BH12-40 V, BH14-32]

- Liberte o parafuso de fixação 5 (consulte a imagem 7).
- Mova o batente de profundidade 6 para definir uma profundidade de perfuração desejada (consulte a imagem 8).
- Aperte o parafuso de fixação 5.

Montagem / substituição dos acessórios (consulte a imagem 9-11)



Durante a montagem da ferramenta, por favor verifique se a caixa 2 não se encontra danificada. Não caso de danos, deverá substituir imediatamente a caixa de protecção 2 num centro de serviços especializados DWT.



As brocas **SDS PLUS** e **SDS MAX**, devido às peculiaridades de design dos mandrils **SDS PLUS** e **SDS MAX**, podem mover-se livremente dentro de um certo raio. É por isso que acontece um vazamento radial durante um funcionamento em vazio sem carga, que é centrado automaticamente na perfuração. Não tem qualquer influência na precisão da perfuração do orifício.

• Antes de instalar a broca (cinzel), limpe-a e lubrifique o eixo com uma fina camada de óleo.

[BH09-26, BH11-28, BH-1200, BH12-40 V, BH14-32, H-1200 VS, H15-11 V]

• **Quando montar a broca (cinzel):**

- mova o casquilho de fixação 3 para trás e mantenha-o nessa posição (consulte a imagem 9.1);
- Insira (torcendo ligeiramente) a broca (cinzel) no mandril 1 (**SDS PLUS**) ou no mandril 15 (**SDS MAX**) contra o batente (consulte a imagem 9.2);
- Liberte o casquilho de fixação 3 (consulte a imagem 9.3);
- teste a fixação da broca (cinzel), tentando retirá-la do mandril 1 (**SDS PLUS**) ou do mandril 15 (**SDS MAX**).

• **Quando retirar a broca (cinzel):**

- mova o casquilho de fixação 3 para trás e mantenha-o nessa posição (consulte a imagem 10.1);
- Extraia a broca (cinzel) do mandril 1 (**SDS PLUS**) ou do mandril 15 (**SDS MAX**) (consulte a imagem 10.2);
- Liberte o casquilho de fixação 3 (consulte a imagem 10.3).

[DBR14-30]

- Liberte o retentor 22, conforme apresentado na imagem 11.1.
- Instale / substitua o acessório de trabalho. Quando instalar o acessório de trabalho, é necessário limpar primeiro a extremidade da haste. Instale o acessório apenas conforme apresentado na imagem: A ranhura no acessório tem de ficar virada para o retentor 22.
- Fixe o retentor 22, conforme apresentado na imagem 11.2.



Tem de usar luvas quando retirar a broca (cinzel) do mandril, pois esta pode estar perigosamente quente após perfurar durante muito tempo.

Substituir a estrutura de protecção contra o pó (consulte a imagem 12)

[BH09-26, BH11-28, BH-1200, BH12-40 V, BH14-32, H-1200 VS, H15-11 V]



A estrutura de protecção contra o pó 2 evita que o pó entre no mandril **SDS PLUS** ou **SDS MAX**. Nunca use a sua ferramenta elétrica com uma estrutura de protecção contra o pó 2 danificada - Se estiver danificada, tem de ser substituída imediatamente. Pode fazê-lo sozinho ou contactar o centro de reparação DWT.

• Mova o casquilho de fixação 3 para trás e mantenha-o nessa posição (consulte a imagem 12).

• Puxe a estrutura de protecção contra o pó 2, e retire-a.

• Instale uma nova estrutura de protecção contra o pó 2.

• Liberte o casquilho de fixação 3.

Adaptador para o mandril SDS PLUS

[BH09-26, BH11-28, BH14-32]

• O adaptador 29 (**SDS PLUS**) e parafuso 30 permitem a utilização do mandril de perfuração da roda cônica 28.

• Nunca utilize o adaptador 29 (**SDS PLUS**) nos modos de funcionamento de cinzelagem ou perfuração por impacto.

• Brocas que não pertencem ao sistema **SDS PLUS** não deverão ser utilizadas na perfuração de percussão.

Montar / desmontar a bucha da coroa (consulte a imagem 13-14)

[BH09-26, BH11-28, BH14-32]

• Aperte o mandril de segurança 28 no adaptador 29 (**SDS PLUS**) e fixe-o com o parafuso 30 (consulte a imagem 13).

• Instale o adaptador 29 (**SDS PLUS**) no mandril 1 (**SDS PLUS**), repetindo os mesmos passos de quando monta a broca (cinzel) consulte a imagem 14.

• Quando desmontar, repita os passos descritos acima pela ordem inversa.



Atenção: tenha em conta que no processo de montar / desmontar o mandril 28 do rebordo traseiro, o parafuso 30 tem uma rosca para a esquerda.

Montagem / substituição dos acessórios (consulte a imagem 15)

[BH09-26, BH11-28, BH14-32]

• Liberte a pega do excêntrico com uma chave de mandril 31, depois rode a bobina do mandril do rebordo do carroto 28 no sentido inverso ao dos ponteiros do relógio com a mão (consulte a imagem 15) até que os excêntricos se afastem a uma distância que permita ao acessório ser montado / substituído.

• Montar / substituir um acessório.

• Rode a bobina da bucha da coroa 28 no sentido dos ponteiros do relógio com a mão, para fixar o acessório montado. Não permita que o acessório fique distorcido.

• Aperte os excêntricos do mandril do rebordo do carroto 28 com a chave de mandril 31, aplicando um binário semelhante em cada uma das três aberturas na superfície lateral do mandril.



Com utilizações prolongadas, a broca pode ficar muito quente. Use luvas para a retirar.

Operação inicial da ferramenta eléctrica

• Use sempre a voltagem de alimentação correcta: A voltagem da alimentação tem de ser sempre equiva-

lente à informação apresentada na placa de identificação da ferramenta eléctrica.

- A ferramenta eléctrica é fornecida lubrificada adequadamente e pronta a usar.
- Uma ferramenta eléctrica nova precisa de algum tempo de rodagem até a poder usar à sua potência máxima. O período de rodagem é de cerca de 5 horas de funcionamento.
- A lubrificação dos carretos requer um certo tempo para aquecer. Dependendo da temperatura ambiente, este período de tempo pode mudar de cerca de 15 segundos (a uma temperatura ambiente de 32°C) para 2 minutos (a uma temperatura ambiente de 0°C).

Ligar / desligar a ferramenta eléctrica

[BH09-26, BH11-28, BH-1200, BH12-40 V, BH14-32, H-1200 VS]

Ligar:

Prima o interruptor de ligar / desligar **11**.

Desligar:

Soltar o interruptor de ligar / desligar **11**.

[H15-11 V]

Ligar:

Faça deslizar o interruptor **11** para a direita.

Desligar:

Faça deslizar o interruptor **11** para a esquerda.

[DBR14-30]

Ligar / desligar a curto prazo

Para ligar, prima e mantenha premido o interruptor de ligar e desligar **11**, para desligar, deixe de premi-lo.

Ligar / desligar a longo prazo

Ligar:

Prima o interruptor de ligar e desligar **11** e fixe-o na posição de ligado com o botão de bloqueio do interruptor de ligar e desligar **24**.

Desligar:

Prima e liberte o interruptor de ligar e desligar **11**.

Características de design da ferramenta eléctrica

Reguladores do modo de funcionamento (consulte a imagem 16-18)



Só deverá mudar o modo de funcionamento com o motor desligado.



Os interruptores das funções **7** e **16** são colocados com o botão de fixação **32** que é usado para fixar o interruptor da função numa posição definida. Rode os interruptores das funções **7** ou **16** enquanto prime o botão **32**, de modo a definir um modo de funcionamento desejado.

[BH09-26, BH11-28, BH14-32]

Os interruptores de função **7** e **10** foram criados para alternar entre os seguintes modos de

funcionamento da ferramenta (consulte a imagem 16):

Perfurar (coloque os interruptores de função **7** e **10** nas posições indicadas na imagem 16.1) - perfurar sem percussão madeira, materiais sintéticos e metal.

Perfuração com impacto (coloque os interruptores da função **7** e **10** nas posições indicadas na imagem 16.2) - perfuração com impacto em alvenaria, betão, pedra natural.

Cinzelar (coloque os interruptores de função **7** e **10** nas posições indicadas na imagem 16.3) - cinzelar tubos em cimento, betão ou pedra; retirar azulejos de cerâmica.

[BH-1200, BH12-40 V]

O interruptor de função **16** foi criado para alternar entre os seguintes modos de funcionamento da ferramenta (consulte a imagem 17-18):

Perfuração com impacto (coloque o interruptor da função **16** na posição indicada na imagem 17.1 e 18.1) - perfuração com impacto em alvenaria, betão, pedra natural.

Cinzelar (coloque o interruptor da função **16** na posição indicada na imagem 17.2 e 18.2) - cinzelar tubos em cimento, betão ou pedra; retirar azulejos de cerâmica.



Para alternar entre os modos de uma maneira mais suave, rode ligeiramente o mandril **1** (SDS PLUS) ou o mandril **15** (SDS MAX) com a mão.

Roda de selecção da velocidade de rotação

[BH12-40 V, H-1200 VS]

Utilize o controlo da velocidade **17** para escolher a rotação necessária e a frequência do impacto.

[H15-11 V]

Use o disco de seleção da velocidade **17** para escolher a frequência do impacto desejado e a potência do impacto.

A velocidade de rotação necessária depende do material a trabalhar e pode ser experimentada efectuando algumas tentativas.

Quando utilizar a sua ferramenta eléctrica a baixas velocidades durante um longo período de tempo, terá de a deixar arrefecer durante 3 minutos. Para tal, ajuste-a para a velocidade máxima e deixe-a a funcionar livremente.

Sistema de protecção contra vibração

[BH-1200, BH12-40 V, BH14-32, H-1200 VS]

O sistema de protecção contra vibração foi criado para reduzir o impacto da vibração (durante o funcionamento) no operador.

Mandril de segurança

[BH09-26, BH11-28, BH-1200, BH12-40 V, BH14-32]

O mandril de segurança protege a ferramenta eléctrica contra sobrecargas e danos no caso do acessório ficar preso durante a perfuração.

Indicador luminoso

[BH12-40 V]

O indicador luminoso **18** acende quando a ferramenta eléctrica estiver ligada à alimentação e pronta a ser ligada.

Recomendações acerca do funcionamento



Utilize luvas grossas e suaves quando estiver a trabalhar, para reduzir o impacto da vibração no seu corpo.



Utilize sempre a pega adicional **4** quando estiver a trabalhar. Isso assegura um melhor controlo da sua ferramenta eléctrica e reduz os ressaltos.

Perfurar

[BH09-26, BH11-28, BH14-32]



Cuidado: perfure madeira e metais apenas no modo de funcionamento de perfuração sem impacto.

- Lubrifique a broca regularmente quando fizer buracos em metal (excepto em metais não ferrosos e ligas).
- Quando fizer buracos em metais duros, aplique mais força na ferramenta eléctrica e diminua a velocidade de rotação.
- Quando fizer buracos grandes em metal, primeiro faça um buraco com um diâmetro mais pequeno e vá alargando até ao diâmetro necessário (consulte a imagem 19).
- De modo a evitar lascar a superfície no ponto de saída de uma broca quando estiver a fazer buracos em madeira, siga as instruções apresentadas na imagem 19.
- Quando perfurar orifícios em azulejos, para melhorar a precisão do centro do orifício e impedir danos no azulejo, coloque fita adesiva no centro do local onde vai fazer o orifício e perfure por cima da fita (consulte a imagem 20). **Cuidado:** perfure azulejos apenas no modo de perfuração sem impacto.

Perfuração com impacto

[BH09-26, BH11-28, BH-1200, BH12-40 V, BH14-32]

- Na perfuração por impacto, o resultado não depende da pressão que aplica na sua ferramenta eléctrica, mas do design do mecanismo de impacto. É por isso que não deve fazer uma pressão excessiva na sua ferramenta eléctrica, pois isso pode fazer com que a broca ou cinzel fique preso, ou pode levar ao sobreaquecimento do motor.
- De modo a diminuir a produção de pó quando estiver a fazer buracos em paredes e tectos, tome as

medidas indicadas nas imagem 21. Monte o dispositivo de recolha do pó **14** conforme apresentado na imagem 21 para perfurar orifícios no tecto.

Cinzelar

[H-1200 VS, H15-11 V, DBR14-30]

- Quando trabalhar, certifique-se de que ajusta correctamente o acessório de trabalho ao material a ser processado: Não muito perto da extremidade, pois a ferramenta tem de ser movida frequentemente, mas não muito afastado, pois o acessório pode ficar preso no material a ser processado.
- Pressione a ferramenta eléctrica enquanto a segura bem com ambas as mãos. Não faça força excessiva: A energia do mecanismo de percussão é suficiente para um desempenho eficaz.
- Evite penetração excessiva do acessório de trabalho no material a ser processado (por exemplo, quando libertar solo ou durante a destruição de edifícios), pois o acessório de trabalho pode ficar preso.
- Se o acessório de trabalho ficar preso no material durante o funcionamento, não tente libertá-lo com a utilização da ferramenta eléctrica como alavanca, pois a ferramenta eléctrica pode ficar danificada. Retire a ferramenta eléctrica do acessório preso. Continue a operação com o uso de outro acessório, de modo a libertar o acessório que está preso. **Nota:** É estritamente proibido bater nos acessórios de trabalho presos ou oscilá-los, ou tentar retirá-los usando ferramentas ou objetos estranhos (peças de tubo, guincho, macaco, etc.).

Manutenção da ferramenta eléctrica / medidas preventivas

Antes de proceder à limpeza ou reparação da ferramenta eléctrica, deve desligá-la da electricidade.

Lubrificação da ferramenta eléctrica (consulte a imagem 22)

[BH09-26, BH11-28, BH-1200, BH12-40 V, BH14-32, H-1200 VS, H15-11 V]

Tem de verificar regularmente a quantidade de lubrificante da ferramenta eléctrica, após cada três horas de funcionamento, bem como após a substituição das escovas de carbono. Para isso, use a chave de rebordo **12** para libertar a tampa **9** (para **BH12-40 V** desenrosque a tampa **9** à mão), verifique a quantidade de lubrificante e adicione lubrificante, se necessário. Deve usar lubrificantes com um ponto de ebulição superior a 390°C.

[DBR14-30]

Antes de começar a operação, bem como durante a mesma, é necessário verificar o nível do óleo através da janela de inspeção da tampa **23**. Segure a ferramenta eléctrica na vertical e verifique o nível do óleo (consulte a imagem 22.1). Se o nível do óleo for inferior a 1/3, tem de adicionar o óleo necessário.

- Coloque a ferramenta eléctrica numa superfície plana.
- Limpe com um pano a área em redor da tampa **23**.
- Use a chave **25** para desapertar a tampa **23** (consulte a imagem 22.2).

• Usando o lubrificador 27, adicione cuidadosamente o óleo do motor na ferramenta elétrica, conforme apresentado na imagem 22.3.

• Use a chave 25 para apertar a tampa 23 (consulte a imagem 22.3).



Aplique apenas as classes recomendadas de óleo do motor - SAE30, caso a ferramenta elétrica funcione a uma temperatura acima dos 10°C, e SAE10, se a ferramenta elétrica funcionar a uma temperatura abaixo dos 10°C.



Usar a ferramenta elétrica sem óleo ou com um volume insuficiente de óleo é proibido, pois isso pode dar origem a falhas na ferramenta elétrica e anular o seu direito a reparações ao abrigo da garantia.

Limpeza da ferramenta eléctrica

Uma condição indispensável para uma utilização segura a longo prazo da ferramenta eléctrica é mantê-la limpa. Passe regularmente a ferramenta eléctrica com ar comprimido através dos orifícios do ar 8.

Serviço pós-venda e serviço de aplicação

O nosso serviço pós-venda responde às suas perguntas relativas à manutenção e reparação do seu pro-

duto, bem como peças sobresselentes. A informação acerca dos centros de reparação, diagramas das peças e informação sobre peças sobresselentes também pode ser encontrada em: www.dwt-pt.com.

Transporte das ferramentas eléctricas

- Nunca permita que a caixa sofra qualquer impacto mecânico durante o transporte.
- Quando carregar / descarregar, não use qualquer tipo de tecnologia que funcione com o princípio de fixação da caixa com pinças.

Protecção ambiental



Reciclagem de matérias primas em vez de eliminação de lixo.

A ferramenta eléctrica, acessórios e caixa deverão ser separados, para uma reciclagem amiga do ambiente.

Para efeitos de uma reciclagem específica, as peças de plástico dispõem de uma respectiva marcação.

Estas instruções foram riadas com papel reciclável isento de cloro.

Elektrikli alet özelliđi

Döner çekici [BH...] **BH09-26** **BH11-28** **BH-1200** **BH12-40 V** **BH14-32**

Elektrikli alet kodu [127 V ~50/60 Hz]
[230 V ~50/60 Hz]

bkz. sayfa 15-17

Giriş gücü [W] 950 1050 1200 1250 1400

Güç [W] 411 509 570 560 575

Gerilimdeki akım 127 V [A] 7.8 8.7 10 9.8 11.6
230 V [A] 4.5 5 5.81 5.4 6.3

Boştaki devir [dk⁻¹] 850 900 600 200-450 860

Darbe oranı [dk⁻¹] 4200 4400 4500 1000-2800 4250

Tekil darbe gücü [J] 4 4 10 10 5

Mandren tipi **SDS PLUS** **SDS PLUS** **SDS MAX** **SDS MAX** **SDS PLUS**

Delme performansı:

- beton [mm] 26 28 38 40 32
[inç] 1-3/32" 1-7/64" 1-1/2" 1-37/64" 1-17/64"

- çelik [mm] 13 13 13 13 13
[inç] 33/64" 33/64" 33/64" 33/64" 33/64"

- ahşap [mm] 40 40 40 40 40
[inç] 1-37/64" 1-37/64" 1-37/64" 1-37/64" 1-37/64"

Ağırlık [kg] 4.9 5.2 7 7.4 5.4
[pound] 10.8 11.46 15.43 16.31 11.9

Emniyet sınıfı □ / II □ / II □ / II □ / II □ / II

Ses basıncı [dB(A)] 89 89 96 95.1 94

Akustik güç [dB(A)] 103 103 110 106.1 108

Ağırlıklı titreşim [m/s²] 19.2 17.9 7.61 19.4 15

Elektrikli alet özelliđi

DBR14-30

H15-11 V

H-1200 VS

Çekiş [H..] / Kırıcı [DBR..]

[127 V ~50/60 Hz]
[230 V ~50/60 Hz]

bkz. sayfa 15-17

1500

1500

1200

[W]

730

800

570

[W]

12,3
7,3

12
6,8

10
5,81

127 V [A]
230 V [A]

—

—

—

[dk⁻¹]

1800

900-1800

1500-3000

[dk⁻¹]

45

8-25

15

[J]

HEX-30

SDS MAX

SDS MAX

[mm]
[inç]

Delme performansı:

- beton

[mm]
[inç]

- çelik

[mm]
[inç]

- ahşap

[mm]
[inç]

Ağırlık

[kg]
[pound]

7
15,43

10,5
23,15

14,6
32,19

Emniyet sınıfı

□ / II

□ / II

□ / II

Ses basıncı

[dB(A)]

85

83,42

96,5

Akustik güç

[dB(A)]

101

105

105

Ağırlıklı titreşim

[m/s²]

13,6

23,24

16,29

Gürültü bilgisi



Eğer ses basıncı 85 dB(A) değerini aşarsa her zaman kulak koruyucu takınız.



Uyumluluk beyanati

Tek sorumlu olarak "Elektrikli alet özelliği" bölümünde tanımlanan ürünün, değişiklikleri de dahil olmak üzere 2006/42/EC yönergelerinin geçerli bütün hükümlerini karşıladığını ve aşağıdaki standartlarla uyumlu olduğunu beyan ederiz: EN 60745-1, EN 60745-2-6.

Onay müdürü

Wu Cunzhen

Wu Cunzhen

Merit Link International AG
Stabio, İsviçre, 22.08.2017

Genel güvenlik kuralları



UYARI - Kullanıcı, yaralanma riskini azaltmak için kullanım talimatları el kitabını okumalıdır.

UYARI! Tüm güvenlik uyarılarını ve talimatları okuyun. Uyarıların ve talimatların herhangi birine uyulmaması elektrik çarpmasına, yangın çıkmasına ve / veya ciddi yaralanmalara yol açabilir.



İleride başvurmak üzere tüm uyarıları ve talimatları kaydedin.

Uyarılarda geçen "elektrikli alet" elektrik şebekesinden beslenen (kablolu) elektrikli alet veya pille çalışan (kablesuz) elektrikli alettir.

Çalışma alanı güvenliği

- **Çalışma alanını temiz tutun ve iyice aydınlatın.** Dağınık veya karanlık alanlarda kaza olma ihtimali yüksektir.
- **Elektrikli aletleri patlayıcı ortamlarda (ör. yanıcı sıvıların, gazların veya tozların bulunduğu yerlerde) çalıştırın.** Elektrikli aletler tozları veya buharları tutuşturabilecek kıvılcımlar oluşturur.
- **Elektrikli aleti çalıştırırken çocukları ve çevredeki kişileri çalışma noktasından uzak tutun.** Dikkat dağınıklığı kontrolü kaybetmenize neden olabilir.

Elektrik güvenliği

- **Elektrikli aletlerin fişleri prize uygun olmalıdır.** Fiş üzerinde asla değişiklik yapmayın. Topraklanmış elektrikli aletlerle beraber adaptör fişlerini asla kullanmayın. Değiştirilmemiş fişler ve bunlara uygun prizler elektrik çarpması riskini azaltacaktır.
- **Borular, radyatörler, fırınlar ve buzdolapları gibi topraklanmış yüzeylere temas etmekten kaçının.** Vücdunuz topraklanmış ise elektrik çarpması riski artar.
- **Elektrikli aletleri yağmura veya ıslak ortamlara maruz bırakmayın.** Elektrikli alete su girmesi elektrik çarpması riskini artıracaktır.

• **Kabloyu başka amaçlar için kullanmayın.** Kabloyu asla elektrikli aleti taşımak veya çekmek için kullanmayın ve prizle olan bağlantısını keserken asla kablodan çekmeyin. Kabloyu ısıdan, yağdan, keskin uçlardan veya hareketli parçalardan uzak tutun. Hasarlı veya birbirine dolaşmış kablolar elektrik çarpması riskini artırır.

• **Elektrikli aleti dış mekanda çalıştırırken dış mekân kullanımına uygun bir uzatma kablosu kullanın.** Dış mekân kullanımına uygun bir kablo kullanılması elektrik çarpması riskini azaltır.

• **Elektrikli aletin rutubetli bir yerde kullanılması kaçınılmaz ise elektrik akımı korumalı bir artık akım cihazı (AAC) kullanın.** AAC kullanımı elektrik çarpması riskini azaltır. NOT! "Artık akım cihazı (AAC)" teriminin yerine "topraklama arızası devre şalteri (TADS)" veya "toprak kaçağı devre kesicisi (TKDK)" kullanılabilir.

• **Uyarı! Dişli kutusu, kalkan vb. üzerinde bulunan açık metal yüzeylere asla dokunmayın, çünkü metal yüzeylere dokunulması elektromanyetik dalgaları bozarak potansiyel yaralanmalara veya kazalara yol açabilir.**

Kişisel güvenlik

• **Elektrikli aleti çalıştırırken tetikte olun, ne yaptığınıza dikkat edin ve sağduyunuzu kullanın.** Yorgunken veya uyuşturucu, alkol veya ilaç etkisi altındayken elektrikli aleti kullanmayın. Elektrikli aletleri çalışma esnasında bir anlık dikkatsizlik ciddi bireysel yaralanmaya yol açabilir.

• **Kişisel koruyucu donanım kullanın. Daima koruyucu bir gözlük takın.** Uygun koşullarda toz maskesi, kaymayan güvenlik ayakkabıları, baret veya kulak tıkacı kullanmak kişisel yaralanmaları azaltacaktır.

• **Elektrikli aletin istem dışı başlatılmasını önleyin.** Aleti güç kaynağına ve / veya pil takımına bağlamadan, kaldırmadan veya taşımadan önce düğmenin kapalı konumda olduğundan emin olun. Elektrikli aleti, parmağınız düğme üzerindeyken taşımanız veya düğmesi açık elektrikli aletlere güç vermeniz kaza ihtimalini oldukça artırır.

• **Elektrikli aleti açmadan önce ayar anahtarını veya somun anahtarını sökün.** Elektrikli aletin dönen bir kısmına bir somun anahtarını veya anahtarı takılı bırakmak bireysel yaralanmaya neden olabilir.

• **Elektrikli alete uzmanmayın. Dayanağı ve dengeyi daima uygun konumda tutun.** Böylece beklenmeyen durumlarda elektrikli alet daha iyi kontrol edilebilir.

• **Uygun kıyafetler giyin. Bol kıyafetler giymeyin veya takmayın. Saçlarınızı, kıyafetlerinizi ve eldivenlerinizi hareketli parçalardan uzak tutun.** Bol kıyafetler, takılar veya uzun saç hareketli parçalara sıkışabilir.

• **Cihazlar toz giderme ve toplama ünitelerinin bağlantısı için temin ediliyor ise bu cihazların bağlı olduğundan ve doğru kullanıldığından emin olun.** Toz toplama işlemi, tozla ilgili tehlikeleri azaltabilir.

• **Aletleri sık kullanmanızdan kaynaklanan alışkanlığın sizi kayıtsızlaştırmasına izin vermemiz ve aletin güvenlik ilkelerini göz ardı etmemiz.** Dikkatsiz bir hareket bir anda ciddi yaralanmaya yol açabilir.

• **Uyarı! Elektrikli aletler çalışma sırasında elektromanyetik bir alan oluşturabilir.** Bu alan bazı koşullarda aktif veya pasif tıbbi implantların işlevini engelleyebilir. Ciddi veya ölümcül yaralanma riskini azaltmak için tıbbi implantları olan kişilerin bu elektrikli aleti çalıştırmadan önce doktorlarına ve tıbbi implant üreticisine danışmalarını tavsiye ederiz.

Elektrikli aletin kullanımı ve bakımı

- Çocukların yanı sıra ruhsal-fiziksel veya zihinsel yetenekleri yetersiz olan kişiler güvenliklerinden sorumlu bir kişi tarafından gözetime tabi tutulmadan veya elektrikli aletin kullanımı hakkında sorumlu kişiden talimat almadan aleti çalıştıramaz.
- **Elektrikli aleti kapasitesi dışına zorlamayın. Uygulanması için doğru elektrikli aleti kullanın.** Doğru elektrikli alet, işlemi daha iyi ve daha güvenli bir biçimde ve tasarlandığı hızda gerçekleştirecektir.
- **Açma kapama düğmesi çalışmayan elektrikli aleti kullanmayın.** Düğmeyle kontrol edilemeyen bir elektrikli alet tehlikeli olabilir ve onarılması gerekir.
- **El aletinde ayarlama yapmadan, aksesuarlarını değiştirmeden veya aleti saklamadan önce fişin güç kaynağıyla olan bağlantısını ve / veya pil takımının elektrikli aletle olan bağlantısını kesin.** Bu gibi önleyici güvenlik tedbirleri elektrikli aleti yanlışlıkla başlatma riskini azaltır.
- **Kullanılmayan elektrikli aletleri çocukların erişemeyeceği yerlerde saklayın ve elektrikli aleti veya bu talimatları iyi bilmeyen kişilerin elektrikli aleti çalıştırmasına izin vermeyin.** Eğitim almamış kişilerin elektrikli aletleri kullanması tehlike arz eder.
- **Elektrikli aletlere bakım yapın. Hareketli parçaların hizasızlığını veya takılmasını, parçaların kırılma durumunu ve elektrikli aletlerin çalışmasını etkileyebilecek diğer koşulları kontrol edin.** Elektrikli alet hasar görmüşse kullanmadan önce onarımını sağlayın. Yeterli bakımı yapılmayan elektrikli aletler birçok kazaya neden olabilir.
- **Kesme takımlarının keskinliğini ve temizliğini koruyun.** Doğru bakım yapılan ve kesme uçları keskin olan kesme takımlarının sıkışma ihtimali daha düşüktür ve daha kolay kontrol edilebilir.
- **Elektrikli aleti, aksesuarları ve takım uçlarını vb. bu talimatlara uygun olarak ve çalışma koşullarını ve yapılacak işi dikkate alarak kullanın.** Kullanım amacı farklı elektrikli aletlerin başka bir amaç için kullanılması tehlikeli durumlara neden olabilir.
- **Tutma yerlerini ve kavrama yüzeylerini kuru, temiz ve yağdan ve gresden arındırılmış olarak muhafaza edin.** Kaygan tutma yerleri ve kavrama yüzeyleri güvenli kullanımı ve aletin beklenmeyen durumlarda kontrolünü engeller.
- **Bir elektrikli alet kullanırken lütfen yardımcı tutmağı doğru tutmaya dikkat edin.** Böylece elektrikli aleti daha kolay kontrol edebilirsiniz. Sonuç olarak aleti doğru tutmak kaza veya yaralanma riskini azaltabilir.

Servis

- **Elektrikli aletinizin onarımını, yalnızca aynı değişim parçalarını kullanan vasıflı bir onarım elemanına yaptırın.** Böylece elektrikli aletin güvenliği korunacaktır.
- Aksesuarları yağlama ve değiştirme talimatlarına uyun.

Özel güvenlik uyarıları

- **Kulak koruyucuları takın.** Gürültüye maruz kalmak işiteme kaybına neden olabilir.
- **Aletle beraber verilmiş ise yardımcı kolu / kolları kullanın.** Kontrol kaybı bireysel yaralanmaya neden olabilir.

• **Kesme aksesuarının gizli kablolamaya veya kendi kablosuna temas edebileceği bir işlem gerçekleştirirken elektrikli aleti yalıtımlı kavrama yüzeylerinden tutun.** "Akımlı" tele temas eden kesme aksesuarı, elektrikli aletin metal parçalarının "akıma" maruz kalmasına ve kullanıcıyı elektrik çarpmasına neden olabilir.

Güç gerilimine dikkat edin: elektrik bağlantısında güç geriliminin, aletin veri levhasında belirtilen gerilimle aynı olduğunu doğrulamamız gerekir. Güç gerilimi, olması gereken gerilimden yüksek ise kullanıcıların kaza geçirmesinin yanı sıra alet zarar görecektir. Dolayısıyla güç gerilimi doğrulanmaz ise asla aletin fişini prize keyfi olarak takmayın. Bunun aksine güç gerilimi gereken gerilimden düşük ise motor zarar görecektir.

Elektrikli aleti çalıştıranın uygulanacak güvenlik esasları



Talimatların tamamı okunmalıdır. Makinenin aşağıdaki hükümlere uygun olmayan bir şekilde kullanılması durumunda elektrik çarpması, yangın veya ciddi yaralanmalar meydana gelebilir.

- Matkap ucunun doğru konumda kenetlenip kenetlenmediğini, aleti çalıştırmadan önce kontrol edin.
- Çalışmakta olan elektrikli alet titreşim yaratacaktır. Aleti çalıştırmadan önce farklı yerlerde bulunan vidaların halen sıkı olduğunu dikkatlice kontrol ederek doğrulanması gerekmektedir.
- Gözlerinizi korumak için çalışma sırasında koruyucu bir gözlük takın.
- İdeal ve en güvenli verimliliği sağlamak için matkap ucunun şiddetini sabit tutun.
- Aksesuarları değiştirirken veya takarken aksesuarlarla ilgili talimatları harfi harfine uyulmalıdır.
- Üründe sorun var ise kendi başınıza onarmaya çalışmayın, lütfen parçayı, muayene etmesi için ilgili yerel bakım merkezine götürün.
- İşlenecek parçayı mümkün mertebe sabitleyin. İşlenecek parça, elle tutmak yerine bir sabitleme cihazıyla veya kerpeten penselerle sabitlenmelidir.
- Açmadan önce düğmenin "kapalı" konumunda olduğu doğrulanmalıdır; elektrikli aleti yere koymadan önce alet kapatılmalı ve fişi çekilmelidir.
- Aksesuar tamamen hareketsizken elektrikli alet yere koyulabilir.
- Güç tellerinin matkap ucuna veya etraftaki parçalara temas etmesine asla izin vermeyin. Aksi takdirde güç telleri hasar görebilir. Telleri kopuk olan elektrikli alet kullanılmamalıdır. Güç telleri çalışma sırasında hasar görür ise hasar gören tele temas edilmemeli ve fiş hemen çekilmelidir. Hasar görmüş tel kullanıcının maruz kalacağı elektrik çarpması riskini artıracaktır.
- Duvarları, zeminleri keskiyle keserken veya benzer ortamlarda çalışırken gazdan, musluk suyu boru tesisatından ve elektrik tellerinden uzak durun ve bu ortamlarda çalışırken aletlerin metal parçalara temas etmelerini önleyin. Gizli güç tellerini bulmak için uygun bir detektör kullanılmalıdır. Veya ilgili bilgileri yerel elektrik kuruluşundan talep edebilirsiniz. Delinen teller yangına ve elektrik çarpmasına neden olacaktır. Hasar gören gaz borusu patlamaya neden olacaktır. Su borusunun delinmesi mal kaybına neden olacaktır.

• Elektrikli alete takılı olan aksesuar bir yere sıkışır ise elektrikli alet hemen kapatılmalı ve sakın kalınmalıdır. Bu esnada elektrikli alet yüksek düzeyde karşı kuvvet uygulayacak ve geri tepmeye neden olacaktır. Elektrikli alete takılı olan aksesuar kolaylıkla sıkışabilir: elektrikli alet aşırı yüküldür veya elektrikli alete takılı olan aksesuar işlenen parçaya doğru eğilimlidir.

• Elektrikli aletin gizli elektrik telleri veya güç telleri çalışma esnasında kopabilir. Bu yüzden elektrikli aleti çalıştırırken yalıtımlı tutamaktan tutmanızı gerektirir. Elektrikli alet, şarjlı devreye temas eder ise elektrik alet üzerinde bulunan metal parçalar elektriği iletir. Bu durumda kullanıcı elektrik çarpmasına maruz kalabilir.

• Çalışma esnasında ürünün iki tutamağı her iki elle sıkıca kavranmalı ve ağırlık sabit olmalıdır. Elektrikli alet, ancak her iki elle dengeli bir biçimde kavranabilir; tek elle çalıştırmadan kaçınılmalıdır.

• Yassı keski, döme halinde (döner matkap ve darbeli matkap gibi) kullanılmamalıdır. Aksi takdirde keskinin hareketi engellenecek ve elektrikli alet kontrolünü kaybedecektir.

• Yalnızca eldiven taktığınızda aksesuarlara dokunabilirsiniz. Matkap uçları ve aksesuarlar çalışma esnasında ısındığı için yanma ihtimali yüksektir. Matkap ucuna veya etrafındaki parçalara asla çalışmanın hemen bitiminde dokunmayın. Aksi takdirde çok sıcak olan parçalar cildinizi yakacaktır. Eldiven takılması ve ortadan desteklenmesi titreşimi ve ellerin ve kolların yaralanmasını azaltabilir.

• Ellerinizi ve gövdenizi elektrikli alet ile duvar veya kolon arasına konulamaktan kaçının, böylece matkap uçlarının bloke olması halinde elektrikli aletin üzerine fırlamasından kaçınmış olursunuz.

• Uzatmalı güç teli kullanılması halinde lütfen elektrikli aletle aynı teknik özelliklere sahip olan çift yalıtımlı güç teli kullanın.

• Yüklü iken elektrik aracını durdurmadan kaçının.

• Hiç bir zaman Elektrik aracınınzın motoru çalışırken her hangi bir entegre veya fragmanı sökmeyin.

• Hiçbir zaman delici ve keski tasarımlarını değiştirmeyin veya elektrik aracınız için önerilmeyen eklenti ve araç gereçleri kullanmayın.

• Delici ve kırıcıların takılmasına ve motorun aşırı yüklenmesine sebep olabileceğinden çalışırken, hiçbir zaman çok sert bastırmayın.

• Matkap ucunun, delicinin ve keskinin üzerinde çalışılan malzemeye takılmasından kaçının, eğer takılırsa delici motoru ile çıkarmaya çalışmayın, bu motora zarar verebilir.

• Malzeme içine takılmış matkap ucu, delici veya keskiye çekik veya diğer nesnelere ile güç uygulamayın, kırılan metal parçaları hem operatöre hem de çevredeki insanlara zarar verebilir.

• Elektrik aracınızın uzun süreli kullanımlarda aşırı ısınmasından kaçının.

• Çalışma sırasında, özellikle kaygan veya düzgün olmayan yüzeylerin yanı sıra uçurumların, yokuşların yanında veya yüksek yerlerde çalışırken operatörün ve güç aletinin düşme ihtimalini ortadan kaldırmak gerekir (çiftler veya engelleyiciler kullanılmalıdır).

• Binaların yıkılmasıyla ilgili işlerin yapılması sırasında, bu tür işlere ait etkilerin doğru bir şekilde değerlendirilmesi ve gerekli emniyet önlemlerinin alınması gerekir. Örneğin iş için doğru yer seçimi yapın ve yıkıntının düşme yönüne bağlı olarak kaçış rotaları düşünün.

• Yol çalışması yaparken özel güvenlik kurallarıyla uyumlu olmak gerekir (gerekli yol işaretlerini kuvvetli giyafetler, vb. giyin).

















Uyarı: zımparalama, kesme, biçme, taşlama, delme ve diğer inşaat faaliyetlerinde oluşan toz içeren kimyasal maddeler kansere veya konjenital eksikliğe neden olabilir ve doğurganlığa zarar verebilir. Bazı kimyasal maddelerin iyonu şöyle olmalıdır:



- aleti tamir etmeden ve değişimini yapmadan önce ilk olarak fişi çekilmelidir;
- şeffaf iki silisyum oksit ve duvar tuğlalarında ve çimento içinde bulunan diğer duvar ürünleri; kimyasal işleme tabi tutulan tahtadaki krom arsenik (CCA). Bu maddelerin zarar verme dereceleri bu çalışmalarını gerçekleştirme sıklığınızla bağlıdır. Bu kimyasal maddelerle temas azaltmak isterseniz lütfen havalandırması olan yerlerde çalışın ve güvenlik belgeleri olan donanımlar (küçük tozlara karşı filtresi olan toz maskesi gibi) kullanın.

Kılavuzda kullanılan semboller

Kullanım kılavuzunda aşağıdaki semboller kullanılmaktadır. Lütfen anlamlarını unutmayın. Sembollerin doğru yorumlanması, güç aletinin doğru ve güvenli kullanımına imkan verecektir.

Sembol	Anlamı
	Döner çekic / Çekic / Kırıcı Gri renkle işaretli yerler - yumuşak tutamak (yalıtımlı yüzey).
	Seri numarası etiketi: BH ... / H ... / DBR... - model; XX - üretim tarihi; XXXXXXX - seri numarası.
	SDS PLUS (kovan veya aksesuar ucunun türü).
	SDS MAX (kovan veya aksesuar ucunun türü).
	HEX-30 (kovan veya aksesuar ucunun türü).
	Tüm güvenlik yönetmelikleri ve talimatlarını okuyun.
	Koruyucu gözlükler takın.

Sembol	Anlamı
	Kulak koruyucuları takın.
	Toz maskesi takın.
	Kurulum veya ayar öncesinde güç aletinin bağlantısını şebekeden kesin.
	Gizli kablo tesisatına veya servis hatlarına zarar gelme riski.
	Hareket yönü.
	Dönüş yönü.
	Kilitli.
	Kilidi açık.
	"Delme" modu.
	"Darbeli delme" modu.
	"Keskiyle kesme" modu.
	Yasak.
	Çift yalıtım / koruma sınıfı.
	Dikkat. Önemli.
	Ürünün AB yönetmeliklerinin ve uyumlu hale getirilmiş AB standartlarının temel gereksinimleriyle uyumlu olduğunu doğrulayan bir işaret.

Sembol	Anlamı
	Faydalı bilgiler.
	Koruyucu eldivenler giyin.
	Güç aletini ev tipi çöp kutularına atmayın.

Elektrikli aletin kullanım amacı DWT

Güç aletleri, aşağıdaki türde işlerin gerçekleştirilmesine olanak sağlar:

[BH09-26, BH11-28, BH14-32]

- darbesiz matkap işleri (ağaç, sentetik malzemeler, metalde);
- darbeli matkap işleri (tuğla, beton, doğal taşta);
- kesme işleri (tuğla ve taşta kablo kanallarının açılması, eski fayansların sökülmesi, vb.).

[BH-1200, BH12-40 V]

- darbeli matkap işleri (tuğla, beton, doğal taşta);
- kesme işleri (tuğla ve taşta kablo kanallarının açılması, eski fayansların sökülmesi, vb.).

[H-1200 VS, H15-11 V, DBR14-30]

- duvarda ve zemin yapılarında oyuk ve açıklık oluştururken;
- binaların yıkılması (tuğla veya duvar işi, monolitik beton, vb.);
- çeşitli malzemelerin veya yol kaplamasının çatlatılması veya gevşetilmesi (beton, asfalt, kaldırım taşları, çakıl içeren toprak, buz, vb.);
- buzun, kilin, vb. yontulması;
- kazık ve zemin çubuklarının çakılması;
- farklı malzemelerin preslenmesi.

Yukarıdaki işlemlerin bazıları teslim kapsamında olmayan ve bu kılavuzda tarif edilmeyen özel aksesuarlar gerektirmektedir.

Motorlu aletin parçaları

- 1 SDS PLUS matkap kafası
- 2 Toz koruyucu muhafaza
- 3 Sabitleme burcu
- 4 İlave sap *
- 5 Kelepçe vidası *
- 6 Derinlik mesnedi *
- 7 Fonksiyon anahtarı (delme / yontma)
- 8 Havalandırma aralıkları
- 9 Kapak
- 10 Darbe dişli düğmesi (delme / darbeli delme)

- 11 Açma / kapama şalteri
- 12 Matkap flanş anahtarı *
- 13 Yağlayıcı tüpü *
- 14 Toz toplayıcı *
- 15 SDS MAX matkap kafası
- 16 İşlev düğmesi (darbeli delme / yontma)
- 17 Devir sayısı ön seçimi
- 18 Lamba göstergesi
- 19 Sıkma somunu *
- 20 Yağlayıcı kutusu *
- 21 HEX-30 matkap kafası
- 22 Tutucu
- 23 Tapa
- 24 Kilit çalıştırma düğmesi
- 25 İngiliz anahtarı *
- 26 Alyan anahtarı *
- 27 Yağlayıcı *
- 28 Mandren *
- 29 Adaptörü SDS PLUS *
- 30 Vida *
- 31 Mandren anahtarı *
- 32 Kilitleme düğmesi

* Aksesuar

Tanımlanan ve şekilleri gösterilen aksesuar kısmen teslimat kapsamına dahil değildir.

Elektrikli alet elemanlarını takma ve ayarlama

Motorlu aletin üzerinde herhangi bir işlem yapılmadan önce, ana şebeke ile bağlantısı kesilmelidir.



Dişliye zarar vermektan kaçınmak için sabitleme öğelerini çok sıkı hazırlamayın.



Bazı parçaların montajı / sökümü / ayarlaması tüm elektrikli alet modelleri için aynıdır, böyle durumlarda özel modeller resimlerde belirtilmez.

İlave sap (bkz. şek.1-4)

Çalıştırırken daima ilave tutacı 4 kullanın. Ek kol 4 kullanıcının istediği şekilde ayarlanabilir.

[BH09-26, BH11-28, BH-1200, BH12-40 V, BH14-32, H-1200 VS]

- Ek kol 4'i şekil 1'de gösterildiği şekilde gevşetin.
- Ek kol 4'i istenilen pozisyona getirin.
- Ek kol 4'i şekil 1'de gösterildiği şekilde sıkın.

[H15-11 V, DBR14-30]

- Şek 2-4'te gösterildiği gibi sıkma somununu 19 gevşetin.
- Ek kol 4'i istenilen pozisyona getirin.
- Şek 2-4'te gösterildiği gibi sıkma somununu 19 sıkın.

Derinlik mesnedi (bkz. şek.5-8)

İstenilen delme derinliğini ayarlamak için derinlik sınırlayıcı 6'yı kullanın (bkz. şek. 5-8).

[BH09-26, BH11-28]

- İlave tutamağı 4 şekil 5'de gösterildiği şekilde gevşetin.

- Gerekli delme derinliğini ayarlamak için derinlik durdurma parçasını 6 hareket ettirin (bkz. şek. 6).
- İlave tutamağı 4 şek. 5'de gösterildiği şekilde sıkın.

[BH-1200, BH12-40 V, BH14-32]

- Sıkma vidasını 5 gevşetin (bkz. şek. 7).
- Gerekli delme derinliğini ayarlamak için derinlik durdurma parçasını 6 hareket ettirin (bkz. şek. 8).
- Sıkma vidasını 5 gevşetin.

Aksesuarların montajı / değiştirilmesi (bkz. şek.9-11)



Aletin kurulumu / sabitlemesi sırasında toz koruyucu muhafazasının 2 hasar görmemiş olduğundan emin olun. Eğer toz koruyucu muhafazası 2 zarar görmüş ise aleti hemen yetkili DWT teknik servis noktasına götürüp değiştirilmesini sağlayın.



SDS PLUS ve SDS MAX deliciler, SDS PLUS ve SDS MAX mandren tasarımı özelliklerine göre, belirli bir aralıkta serbestçe hareket edebilir. Yüklenmemiş durgun çalışma sırasındaki radyal gezintinin sebebi budur, bu delme sırasında otomatik olarak merkezlenir. Bu delik delme hassasiyetini etkilemez.

- Deliciyi (keskiyi) takmadan önce, temizleyin ve sapı ince bir yağ tabakasıyla yağlayın.

[BH09-26, BH11-28, BH-1200, BH12-40 V, BH14-32, H-1200 VS, H15-11 V]

• Burguyu (keskiyi) takarken:

- sabitleme burcunu 3 geri çekin ve bu konumda tutun (bkz. şek. 9.1);
- Deliciyi (keskiyi) (hafifçe bükerek) (SDS PLUS) mandrene 1 veya (SDS MAX) mandrene 15 durana kadar yerleştirin (bkz. şek. 9.2);
- sabitleme burcunu 3 serbest bırakın (bkz. şek. 9.3);
- burgunun (keskinin) bağlantısını, mandrenden 1 (SDS PLUS) veya (SDS MAX) mandrenden 15 çıkarmaya çalışarak test edin.

• Burguyu (keskiyi) çıkartırken:

- sabitleme burcunu 3 geri çekin ve bu konumda tutun (bkz. şek. 10.1);
- Deliciyi (keskiyi) (SDS PLUS) mandrenden 1 veya (SDS MAX) mandrenden 15 çıkartın (bkz. şek. 10.2);
- sabitleme burcunu 3 serbest bırakın (bkz. şek. 10.3).

[DBR14-30]

- Tutucuyu 22 şekil 11.1'de gösterildiği şekilde serbest bırakın.
- İşleme aksesuarını takın / değiştirin. İşleme aksesuarını takarken başlangıçta sap ucunu temizlemek gerekir. Aksesuarı sadece şekilde gösterildiği gibi takın: aksesuar üzerindeki oyuk tutucuya 22 bakmalıdır.
- Tutucuyu 22 şekil 11.2'de gösterildiği şekilde kilitleyin.



Deliciyi (keskiyi) mandrenden çıkartırken uzun süreli delme işleminden sonra sıcak olacağı için eldiven kullanılmalıdır.

Toz koruma muhafazasının değiştirilmesi (bkz. şek. 12)

[BH09-26, BH11-28, BH-1200, BH12-40 V, BH14-32, H-1200 VS, H15-11 V]



Toz koruma muhafazası 2 tozun SDS PLUS mandreni veya SDS MAX mandrene girmesine önler. Güç aletinizi asla hasarlı bir toz koruma muhafazasıyla 2 kullanmayın - hasarlıysa derhal değiştirilmelidir. İster kendiniz yapar isterse de DWT servis merkeziyle irtibata geçin.

- Sabitleme burcunu 3 geri çekin ve bu konumda tutun (bkz. şek. 12).
- Toz koruma muhafazasını 2 çekin ve çıkarın.
- Yeni bir toz koruma muhafazası 2 takın.
- Sabitleme burcunu 3 serbest bırakın.

SDS PLUS matkap kafası adaptörü

[BH09-26, BH11-28, BH14-32]

- **SDS PLUS** adaptör 29 ve vida 30, dişli-başı matkap mandreni 28'inin kullanımına imkan verir.
- Hiçbir zaman **SDS PLUS** adaptör 29'yü darbeli delme veya kırma işlem kiplerinde kullanmayın.
- **SDS PLUS** sistemine ait olmayan matkaplar darbeli delme için kullanılmamalıdır.

Dişli çerçevesi torna aynasının montajı / demontajı (bkz. şek.13-14)

[BH09-26, BH11-28, BH14-32]

- Şifreli matkap kafasını 28, **SDS PLUS** adaptörüne 29 vidalayın ve vida 30 ile kilitleyin (bkz. şek. 13).
- Delgi (kseki)yi monte ederkenki adımları tekrar ederek adaptör 29'i (**SDS PLUS**) matkap kovanı 1'e (**SDS PLUS**) monte edin bkz. şek. 14.
- Demonte ederken, yukarıda açıklanan adımları tersine sırayla tekrarlayın.



Dikkat: ayar mili dişlisi matkap kovasını 28 monte / demonte işleminde, vidanın 30 soldan dişli olduğunu aklınızda bulundurun.

Aksesuarların montajı / değiştirilmesi (bkz. şek.15)

[BH09-26, BH11-28, BH14-32]

- Kam tutamağını mandren anahtarıyla 31 serbest bırakın. Sonrasında kamlar bir aksesuarın takılabileceği / değiştirilebileceği bir mesafeye hareket edene kadar mandren yuvasını 28 elinizle saatin tersi yönünde döndürün (bkz. şek. 15).
- Bir aksesuarı monte ediniz / değiştiriniz.
- Monte edilen aksesuarı kilitlemek için dişli çerçevesi torna aynasının oluşunu 28 elinizle saat yönünde döndürünüz. Aksesuarın şeklinin bozulmasına izin vermezsiniz.
- Mandrenin yan yüzeyi üzerindeki üç açıklığın her birine benzer bir tork uygulayarak mandrenin 28 kamlarını mandren anahtarıyla 31 sıkın.



Uzun süreli kullanımla, matkap ucu çok sıcak hale gelebilir; ucu çıkarmak için eldiven kullanın.

Elektrikli aleti ilk kez çalıştırma

- Her zaman doğru besleme voltajıyla kullanın: elektrikli aletin voltajı, elektrikli aletin tanıtım levhasında belirtilen bilgiyle uyumalıdır.
- Sağlanan elektrik aracı uygun şekilde yağlanmış ve kullanıma hazırdır.
- Yeni bir elektrik aracı tam yüklü işletmede kullanılmadan önce bileşenleri ile uyum için bir süre çalıştırılmıdır. Uyum çalışması süresi yaklaşık 5 saattir.
- Aletin dişlilerinde kullanılan yağın ısınıp işlev yapar hale gelmesi çok kısa bir süre almaktadır. Bu süre, ortam sıcaklığı ile orantılı olarak 15 saniye (32°C ortam sıcaklığında) ile 2 dakika (0°C ortam sıcaklığında) arasında değişmektedir.

Elektrikli aleti açma / kapama

[BH09-26, BH11-28, BH-1200, BH12-40 V, BH14-32, H-1200 VS]

Açma:

Açma / kapama düğmesine 11 basın.

Kapama:

Açma / kapama şalterini 11 bırakın.

[H15-11 V]

Açma:

Düğmeyi 11 sağa kaydırın.

Kapama:

Düğmeyi 11 sola kaydırın.

[DBR14-30]

Kısa süreli açma / kapatma anahtarlaması

Açmak için, açma / kapatma anahtarına 11 basınız ve tutunuz, kapatmak için - serbest bırakınız.

Uzun süreli açma / kapatma anahtarlaması

Açma:

Açma / kapatma anahtarına 11 basınız ve açma / kapatma anahtarı 24 için kilitleme düğmesi ile onu konumunda kilitleyiniz.

Kapama:

Açma / kapatma anahtarına 11 basınız ve serbest bırakınız.

Motorlu aletin tasarımı özellikleri

Çalışma modu kontrolleri (bkz. şek.16-18)



Çalışma modları arasında (delme, darbeli delme, sonda) geçiş yapılmadan önce aletin kapalı olması gerekmektedir.



Fonksiyon anahtarları 7 ve 16 fonksiyon anahtarını bir ayar konumunda sabitlemek için kilitleme düğmesi 32 ile donatılmıştır. Fonksiyon anahtarları 7 veya 16'ı istenilen çalışma moduna ayarlamak için düğme 32'ye basarak döndürün.

[BH09-26, BH11-28, BH14-32]

İşlev düğmeleri 7 ve 10, aletin aşağıdaki çalıştırma modlarını değiştirmek için tasarlanmıştır (bkz. şek.16):

Delme (İşlev düğmeleri 7 ve 10'u şek. 16.1'de belirtilen konumlara ayarlayın) - ahşap, sentetik materyal ve metallerin darbesiz delme yöntemi ile delinmesi.

Darbeli delme (işlev düğmelerini 7 ve 10 şek. 16.2'de gösterilen konumlara ayarlayın) - duvarcılıkta, beton-da, doğal taştta darbeli delme.

Sondajlama (İşlev düğmeleri 7 ve 10'u şek. 16.3'de belirtilen konumlara ayarlayın) - duvarcılık, betonarme ve taş malzemede sondaj delikleri açmak ve seramik parke sökümü.

[BH1200, BH12-40 V]

İşlev düğmesi 16, aletin aşağıdaki çalıştırma modlarını değiştirmek için tasarlanmıştır (bkz. şek.17-18):

Darbeli delme (İşlev düğmeleri 16'ü şek. 17.1 ve 18.1 belirtilen konumlara ayarlayın) - duvarcılıkta, beton-da, doğal taştta darbeli delme.

Sondajlama (İşlev düğmeleri 16'ü şek. 17.2 ve 18.2 belirtilen konumlara ayarlayın) - duvarcılık, betonarme ve taş malzemede sondaj delikleri açmak ve seramik parke sökümü.



İşletme kipleri arası geçişleri daha yumuşak hale getirebilmek için 1 (SDS PLUS) veya 15 (SDS MAX) mandrenlerini el ile hafifçe döndürün.

Devir sayısı ön seçimi

[BH12-40 V, H-1200 VS]

Gereken dönme ve darbe frekansını ayarlamak için hız kontrolü 17'u kullanın.

[H15-11 V]

Gereken darbe frekansını ve darbe gücünü ayarlamak için hız seçici dişli tekeri 17 kullanın.

Gerekli devir sayısı işlenen malzemeye bağlı olup, en doğru olarak deneme yoluyla belirlenir.

Aracınızı düşük hızda uzun süre kullanırken, 3 dakika süre boyunca soğutulması gerekir. Bunun için hızı maksimuma ayarlayın ve elektrik aracınızı boşta çalışmaya bırakın.

Titreşim koruma sistemi

[BH-1200, BH12-40 V, BH14-32, H-1200 VS]

Titreşim koruma sistemi, (çalışma sırasında) operatör üzerindeki titreşim darbesini azaltmak için tasarlanmıştır.

Emniyet kavraması

[BH09-26, BH11-28, BH-1200, BH12-40 V, BH14-32]

Emniyet kavraması, delme esnasındaki aksesuar sıkışması durumunda güç aletini aşırı yükten ve hasardan korur.

Lamba göstergesi

[BH12-40 V]

Güç aleti ana şaltere bağlandığı ve açılmaya hazır olduğu zaman lamba göstergesi 18 açıktır.

Elektrikli alet kullanımıyla ilgili öneriler



Vücudunuzdaki titreşim darbesini azaltmak için çalışırken kalın yumuşak eldiven takın.



Çalışırken her zaman ek kol 4'i kullanın, bu elektrik aracınızın daha iyi kontrolünü sağlar ve geri tepmeyi azaltır.

Delme

[BH09-26, BH11-28, BH14-32]



Dikkat: ahşap ve metalleri, yalnızca darbesiz delme modunda delin.

- Metallerde delikler açarken matkap ucunu düzenli olarak yağlayın (paslanmaz metaller ve onların alaşımlarının delindiği durumlar haricinde).
 - Sert metaller delerken, motorlu alete daha fazla güç ve daha düşük rotasyon hızı uygulayın.
 - Metalde büyük çaplı delikler açarken, ilk önce küçük çaplı bir delik açın ve bunu gerekli çapa kadar genişletin (bkz. şek. 19).
 - Ahşapta delik açarken, matkap ucunun çıkış noktasında yüzeyin çatlamasından kaçınmak için, şek. 19'da gösterilen talimatları izleyin.
 - Sırlı seramik döşemelerde delik delerken, delik merkezleme hassasiyetini iyileştirebilmek ve sırlı hasar görmesini engellemek için, öngörülen delik merkezine bant yapıştırıp daha sonra delik delin (bkz. şek. 20).
- Dikkat: döşemeleri yalnızca darbesiz delme işleme kipinde delin.**

Darbeli delme

[BH09-26, BH11-28, BH-1200, BH12-40 V, BH14-32]

- Darbeli delmede, sonuç sizin elektrik aracınıza uyguladığınız kuvvete bağlı değildir, darbe mekanizmasının tasarımına bağlıdır. Bu sebeple, delici takılmasına ve motorun aşırı yüklenmesine sebep olabileceğinden elektrik aracınız üzerine aşırı baskı uygulamayın.
- Duvarlar ve tavanlarda delikler açarken toz oluşmasını azaltmak için, şek. 21 belirtilen önlemleri alın. Tavanda delik delme için toz toplayıcı 14'i şek.21'da gösterildiği gibi monte ediniz.

Sondajlama

[H-1200 VS, H15-11 V, DBR14-30]

- Çalışırken işlenen malzemeye işleme aksesuarını düzgün bir şekilde ayarladığınızdan emin olun: güç aletinin sıkça yerinden çıkarılması gerektiği için köşeye çok yakın olmamalı ama işlenen malzemeye sıkışabileceği için de çok uzakta olmamalıdır.
- Her iki elle sıkı bir şekilde tutarak güç aletine bastırın. Aşırı kuvvet uygulamayın: vuruş mekanizmasının enerjisi etkili performans için yeterlidir.

Türkçe

- İşleme aksesuarı sıkışabileceği için işleme aksesuarının işlenen malzemeye aşırı derecede nüfuz etmesini önleyin (örneğin zemini gevşetirken veya bina yıkımı sırasında).
- Çalışma sırasında işleme aksesuarı malzemede sıkışrsa, güç aleti hasar görebileceği için güç aletini bir levye olarak kullanarak işleme aksesuarını serbest bırakmaya çalışmayın. Güç aletini sıkışan aksesuar-dan çıkartın. Sıkışan aksesuarı serbest bırakmak için başka bir aksesuarı kullanarak çalışmaya devam edin. **Not: sıkışan işleme aksesuarlarına vurmak veya bu aksesuarları sallamak ve yabancı aletleri veya nesnelere (boru parçaları, vinç, krikto, vb.) kullanarak çıkarmaya çalışmak kesinlikle yasaktır.**

- Tapayı **23** vidalamak için anahtarı **25** kullanın (bkz. şek. 22.3).



Eğer güç aleti 10°C üzerinde çalışıyorsa sadece önerilen SAE30 sınıfında motor yağı kullanın ve 10°C altında çalışıyorsa SAE10 sınıfı motor yağı kullanın.



Güç aletinin bozulmasına yol açabileceği veya garanti tamiri hakkınızı geçersiz kılabilceği için yağsız veya yetersiz yağ hacmiyle güç aletini kullanmak yasaktır.

Elektrikli aletin bakımı / koruyucu önlemler

Motorlu aletin üzerinde herhangi bir işlem yapılmadan önce, ana şebeke ile bağlantısı kesilmelidir.

Güç aletinin yağlanması (bkz. şek.22)

[BH09-26, BH11-28, BH-1200, BH12-40 V, BH14-32, H-1200 VS, H15-11 V]

Güç aleti yağlayıcı miktarı, her üç saatlik çalışmadan sonra olduğu gibi karbon fırçaların değiştirilmesinden sonra da düzenli bir şekilde kontrol edilmelidir. Bunu yapmak için kapağı **9 (BH12-40 V için kapağı 9 elle sökün)** serbest bırakmak amacıyla flanş anahtarı **12** kullanın, yağlayıcı miktarını kontrol edin ve gerekirse ilave yapın. Kaynama noktası 390°C'nin üzerinde olan gres yağları kullanın.

[DBR14-30]

Çalışmaya başlamadan önce ve çalışma sırasında tapanın **23** inceleme penceresinden yağ seviyesinin kontrol edilmesi gerekmektedir. Güç aletini düşey olarak tutun ve yağ seviyesini kontrol edin (bkz. şek. 22.1). Eğer yağ seviyesi 1/3'ten azsa yağ eklemek gerekir.

- Güç aletini düz bir yüzeye yerleştirin.
- Tapa **23** etrafındaki alanı bezle temizleyin.
- Tapayı **23** sökmek için anahtarı **25** kullanın (bkz. şek. 22.2).
- Yağlayıcıyı **27** dikkatlice kullanarak güç aletine şek. 22.3'te gösterildiği şekilde motor yağı ekleyin.

Motorlu aletin temizlenmesi

Motorlu aletin emniyetli biçimde uzun süreli kullanımı için kaçınılmaz koşul, onu temiz tutmaktır. Motorlu aleti, hava deliklerinden **8** çıkan sıkıştırılmış havayla düzenli olarak yıkayın.

Satış sonrası ve uygulama hizmetleri

Satış sonrası hizmetlerimiz ürününüzün bakım ve tamininin yanı sıra yedek parçalar konusunda da sularınıza yanıt vermektedir. Servis merkezleri, parça diyagramları ve yedek parçalar hakkındaki bilgiler de www.dwt-pt.com adresinde mevcuttur.

Güç aletlerinin nakliyesi

- Nakliye sırasında ambalaj üzerine kesinlikle herhangi bir mekanik darbe gelmemelidir.
- Boşaltma / yükleme sırasında, ambalajı sıkıştırma prensibiyle çalışan herhangi bir türde teknolojinin kullanılmasına izin verilmez.

Çevresel koruma



Çöp tasfiyesi yerine hammadde kazanımı.

Çevre ile dost geri dönüşüm işlemi için motorlu alet, aksesuarları ve paketleme malzemeleri ayrılmalıdır.

Değişik malzemenin tam olarak ayrılıp, yeniden değerlendirme işlemine sokulabilmesi için, plastik parçalar işaretlenmiştir.

Bu kullanım talimatı da, klor kullanılmadan ağartılmış, yeniden dönüşümlü kâğıda basılmıştır.

İmalatçı, ürün üzerinde değişiklik yapma hakkını saklı tutar.

Türkçe

Dane techniczne elektronarzędzia

Młot udarowy [BH...] **BH09-26** **BH11-28** **BH-1200** **BH12-40 V** **BH14-32**

Kod elektronarzędzia [127 V ~50/60 Hz] [230 V ~50/60 Hz] **patrz strony 15-17**

Moc nominalna [W] 950 1050 1200 1250 1400

Moc na wyjściu [W] 411 509 570 560 575

Natężenie prądu przy napięciu 127 V [A] 7,8 8,7 10 9,8 11,6
230 V [A] 4,5 5 5,81 5,4 6,3

Prędkość obrotowa bez obciążenia [min⁻¹] 850 900 600 200-450 860

Częstość uderzeń [min⁻¹] 4200 4400 4500 1000-2800 4250

Energia pojedynczego uderzenia [J] 4 4 10 10 5

Rodzaj uchwytu **SDS PLUS** **SDS PLUS** **SDS MAX** **SDS PLUS** **SDS MAX** **SDS PLUS**

Wydajność wiercenia:

- beton [mm] [cale] 26 28 38 40 32
1-32" 1-7/64" 1-1/2" 1-37/64" 1-17/64"

- stal [mm] [cale] 13 13 33/64" 33/64" 13
33/64" 33/64" 33/64"

- drewno [mm] [cale] 40 40 40 40 40
1-37/64" 1-37/64" 1-37/64" 1-37/64" 1-37/64"

Waga [kg] [funty] 4,9 5,2 7 7,4 5,4
10,8 11,46 15,43 16,31 11,9

Klasa bezpieczeństwa □ / II □ / II □ / II □ / II □ / II

Cisnienie akustyczne [dB(A)] 89 89 96 95,1 94

Moc akustyczna [dB(A)] 103 103 110 106,1 108

Obciążenie wibracjami [m/s²] 19,2 17,9 7,61 19,4 15

Dane techniczne elektronarzędzia

DBR14-30

H15-11 V

H-1200 VS

[127 V ~50/60 Hz]
[230 V ~50/60 Hz]

patrz strony 15-17

1500

1200

[W]

730

570

[W]

12.3
7.3

10
5.81

127 V [A]
230 V [A]

—

—

[min⁻¹]

1800

1500-3000

[min⁻¹]

45

15

[J]

HEX-30

SDS MAX

SDS MAX

Wydajność wiercenia:

—

—

[mm]
[cale]

—

—

[mm]
[cale]

—

—

[mm]
[cale]

14.6
32.19

7
15.43

[kg]
[funty]

□ / II

□ / II

96,5

85

[dB(A)]

105

101

[dB(A)]

16,29

13,6

[m/s²]

Informacja dot. hałasu



Zawsze używaj ochronnika słuchu, jeżeli ciśnienie akustyczne przewyższa 85 dB(A).



Deklaracja zgodności

Oświadczamy z pełną odpowiedzialnością, że produkt przedstawiony w rozdziale "Dane techniczne elektronarzędzia" odpowiada wymaganiom następujących dyrektyw: 2006/42/EC wraz ze zmianami oraz następujących norm: EN 60745-1, EN 60745-2-6.

Menedżer
certyfikacji

Wu Cunzhen

Merit Link International AG
Stabio, Szwajcaria, 22.08.2017

Ogólne zasady bezpieczeństwa



OSTRZEŻENIE - Aby zmniejszyć ryzyko zranienia, użytkownik musi przeczytać instrukcję obsługi!



OSTRZEŻENIE! Przeczytać wszystkie ostrzeżenia dotyczące bezpieczeństwa oraz wszystkie instrukcje. Nieprzestrzeżenie instrukcji i ostrzeżeń może skutkować porażeniem prądem elektrycznym, pożarem i / lub poważnymi obrażeniami.

Wszystkie ostrzeżenia i instrukcje zachować do użytku w przyszłości.

Określenie "elektronarzędzie" w ostrzeżeniach dotyczy Twojego narzędzia (przewodowego) zasilanego z sieci elektrycznej lub narzędzia (beprzewodowego) zasilanego z akumulatora.

Bezpieczeństwo w miejscu pracy

- Zapewnić czystość i dobre oświetlenie w miejscu pracy. Zagrażone lub nieoświetlone miejsca są przyczyną wypadków.
- Nie używać elektronarzędzi w atmosferze wybuchowej, jak obecność palnych cieczy, gazów lub pyłów. Elektronarzędzie wytwarzają iskry, które mogą spowodować zapłon pyłów lub oparów.
- Podczas pracy elektronarzędziem utrzymywać z dala dzieci i postronnych obserwatorów. Odwrócenie uwagi może spowodować utratę kontroli nad narzędziem.

Bezpieczeństwo elektryczne

- Wtyczka przewodu zasilania elektronarzędzia musi pasować do gniazda. Nigdy nie przerabiać w żaden sposób wtyczki. Nie używać wtyczek przejściowych do uziemianych elektronarzędzi. Nieprzerabiane wtyczki pasujące do gniazda zmniejszają ryzyko porażenia prądem elektrycznym.

- **Unikać kontaktu ciała z uziemionymi powierzchniami, jak rury, grzejniki, kuchenki i lodówki.** Uziemione ciało zwiększa ryzyko porażenia prądem elektrycznym.

- **Nie narażać elektronarzędzia na działanie deszczu lub wilgoci.** Woda w elektronarzędziu zwiększa ryzyko porażenia prądem elektrycznym.

- **Nie uszkodzić przewodu zasilania. Nigdy nie używać przewodu zasilania do zawieszania, ciągnięcia lub wyłączania elektronarzędzia.** Trzymanie przewód z dala od źródeł ciepła, olejem, ostrych krawędzi lub wirujących części. Uszkodzony lub poplątany przewód zwiększa ryzyko porażenia prądem elektrycznym.

- **Podczas używania elektronarzędzia na zewnątrz domu stosować przedłużacze przystosowane do użytku na zewnątrz.** Używanie przewodów przystosowanych do pracy na zewnątrz zmniejsza ryzyko porażenia prądem elektrycznym.

- **W przypadku, gdy używanie elektronarzędzia w środowisku wilgotnym jest nieuniknione, jako ochronę przed napięciem zasilania należy stosować urządzenie różnicowo prądowe (RCD).** Zastosowanie RCD zmniejsza ryzyko porażenia prądem elektrycznym. UWAGA! Termin "urządzenie różnicowoprądowe (RCD)" można zastąpić terminem "wyłącznik prądu ziemnozwarciowego (GFCI)" lub "wyłącznik prądu upływowego (ELCB)".

- **Ostrzeżenie!** Nigdy nie dotykać metalowych powierzchni na przekładni, osłonie, obudowie, ponieważ w przypadku awarii części te mogą znaleźć się pod napięciem i spowodować porażenie prądem elektrycznym.

Bezpieczeństwo użytkownika

- **Zawsze zachowywać czujność, patrzeć, co się robi i kierować się zdrowym rozsądkiem podczas używania elektronarzędzia.** Nie używać elektronarzędzia, jeśli użytkownik jest zmęczony, pod wpływem narkotyków, alkoholu lub leków. Moment nieuwagi podczas pracy elektronarzędziem może spowodować poważne obrażenia użytkownika.

- **Stosować środki ochrony indywidualnej. Zawsze nosić okulary ochronne.** Środki ochrony indywidualnej takie, jak maski przeciwpyłowe, bezpoślizgowe obuwie ochronne, kask lub nauszники przeciwhałasowe stosowane odpowiednio do sytuacji zmniejszają ryzyko obrażenia użytkownika.

- **Zapobiegać przypadkowemu uruchomieniu elektronarzędzia. Przed podłączeniem do gniazda zasilania i / lub akumulatora, podnoszeniem lub przeniesieniem elektronarzędzia upewnić się, że wyłącznik znajduje się w położeniu wyłączonym "OFF".** Przenoszenie elektronarzędzia z palcem na wyłączniku lub zasilanie elektronarzędzia z wyłącznikiem w położeniu włączonym "ON" może być przyczyną poważnego wypadku.

- **Przed uruchomieniem elektronarzędzia usunąć klucze służące do regulacji narzędzia.** Klucz założony na wirującą część elektronarzędzia może spowodować poważne obrażenia osób.

- **Podczas pracy nie przechylać się nadmiernie. Zawsze zachowywać prawidłowe ustawienie stóp i równowagę.** Zapewni to lepsze panowanie nad elektronarzędziem w niespodziewanych sytuacjach.

- **Ubierać się odpowiednio. Nie nosić luźnych ubrań lub biżuterii. Utrzymywać włosy, odzież i rękawice z dala od wirujących części.** Luźna odzież,

biżuteria lub długie włosy mogą zostać wciągnięte przez poruszające się części narzędzia.

- **Jeżeli narzędzia są dostosowane do podłączenia urządzeń wyciągających i zbierających pyły, zapewnić, aby zostały podłączone i prawidłowo używane.** Używanie urządzeń do zbierania pyłów może zmniejszyć zagrożenia związane z obecnością pyłów.

- **Nie pozwól, aby doświadczenie zdobyte w wyniku częstego używania narzędzi wprowadziło Cię w stan samozadowolenia i lekceważenia zasad bezpieczeństwa.** Nieostrożne działanie może spowodować poważne obrażenia w ciągu ułamka sekundy.

- **Ostrzeżenie!** Elektronarzędzia wytwarzają podczas pracy pole elektromagnetyczne. Pole to może w pewnych warunkach zakłócać działanie pasywnych lub aktywnych implantów medycznych. Aby zredukować ryzyko poważnych lub śmiertelnych obrażeń, radzimy osobom z implantami medycznymi skonsultować się z lekarzem lub producentem implantu przed użyciem tego elektronarzędzia.

Używanie i konserwowanie elektronarzędzia

- Osoby o obniżonych zdolnościach psychofizycznych lub mentalnych oraz dzieci nie mogą używać elektronarzędzia, jeśli nie są nadzorowane lub poinstruowane o obsłudze elektronarzędzia przez osoby odpowiedzialne za ich bezpieczeństwo.

- **Nie przeciążać elektronarzędzia. Używać elektronarzędzia prawidłowo do danego zastosowania.** Prawidłowo dobrane elektronarzędzie wykona pracę lepiej, bezpieczniej i z szybkością, do jakiej zostało zaprojektowane.

- **Nie używać elektronarzędzia, jeśli jego wyłącznik nie działa prawidłowo.** Każde elektronarzędzie, którego nie można kontrolować wyłącznikiem, jest niebezpieczne i musi być naprawione.

- **Przed rozpoczęciem wykonywania jakichkolwiek regulacji, wymiany wyposażenia lub przed odstawieniem elektronarzędzia odłączyć przewód zasilania i / lub akumulator od elektronarzędzia.** Takie zapobiegawcze środki bezpieczeństwa zmniejszają ryzyko przypadkowego uruchomienia elektronarzędzia.

- **Przechowywać elektronarzędzie w miejscu niedostępnym dla dzieci i nie pozwolić, aby osoby niezaznajomione z elektronarzędziem lub instrukcją obsługi używały go.** Elektronarzędzia w rękach nieprzeszkolonych użytkowników są niebezpiecznymi urządzeniami.

- **Konserwować elektronarzędzie. Sprawdzać, czy części ruchome nie są zakleszczone lub przesunięte względem osi, czy nie ma pęknięć lub innych objawów, które mogą zakłócać prawidłowe działanie elektronarzędzia.** Niekonserwowane elektronarzędzia są przyczyną wielu wypadków.

- **Zapewnić, aby narzędzia tnące były ostre i czyste.** Prawidłowo konserwowane narzędzia tnące z ostrymi krawędziami tnącymi rzadziej zakleszczają się i łatwiej jest nimi operować.

- **Używać elektronarzędzia, wyposażenia, wiertel itd. zgodnie z niniejszymi instrukcjami, z uwzględnieniem warunków i typu wykonywanej pracy.** Używanie elektronarzędzia do prac innych niż te, do jakich zostało zaprojektowane, może doprowadzić do powstania niebezpiecznych sytuacji.

- **Uchwyt i powierzchnie trzymania elektronarzędzia utrzymywać suche, czyste i pozbawione**

oleju lub smaru. Śliskie uchwyty i powierzchnie trzymania uniemożliwią bezpieczne operowanie i panowanie nad narzędziem w niespodziewanych sytuacjach.

- **Należy pamiętać, aby podczas używania elektronarzędzia prawidłowo trzymać dodatkowy uchwyt, który bardzo pomaga w operowaniu elektronarzędziem.** Prawidłowe trzymanie elektronarzędzia zmniejsza ryzyko wypadków lub obrażeń.

Serwis

- **Elektronarzędzie musi być serwisowane przez osobę wykwalifikowaną i z użyciem tylko identycznych części zamiennych.** Zapewni to zachowanie bezpieczeństwa działania elektronarzędzia.

- **Przestrzegać instrukcji dotyczących smarowania i wymiany wyposażenia.**

Specjalne ostrzeżenia dotyczące bezpieczeństwa

- **Nosić ochronę słuchu.** Narażenie się na działanie hałasu może spowodować ubytek słuchu.

- **Używać pomocniczych uchwytów, jeśli są dostarczone razem z narzędziem.** Utrata kontroli nad narzędziem może spowodować zranienie użytkownika.

- **Trzymać elektronarzędzie za izolowane powierzchnie przeznaczone do uchwytu, jeśli istnieje możliwość, że wyposażenie tnące zetknie się z ukrytymi przewodami elektrycznymi lub z przewodem zasilającym elektronarzędzie.** Zetknięcie się wyposażenia tnącego z przewodem pod napięciem może spowodować, że metalowe części elektronarzędzia będą pod napięciem, a w rezultacie porażenie użytkownika prądem elektrycznym.

- **Sprawdzać napięcie zasilania:** upewnić się, że wartość napięcia w sieci jest taka sama, jak wartość podana na tabliczce znamionowej elektronarzędzia. Jeżeli napięcie zasilające jest wyższe niż napięcie znamionowe narzędzia, to może dojść do wypadku i uszkodzenia narzędzia. Nigdy nie włączać elektronarzędzia, jeśli wartość napięcia zasilającego jest nieznana. Jeżeli napięcie zasilające jest niższe niż napięcie znamionowe narzędzia, to silnik elektronarzędzia może ulec uszkodzeniu.

Zalecenia bezpieczeństwa podczas pracy elektronarzędziem



Użytkownik musi przeczytać wszystkie instrukcje. W przypadku używania maszyny niezgodnie z poniższymi zasadami, może dojść do porażenia prądem elektrycznym, pożaru lub poważnych obrażeń.

- **Przed rozpoczęciem pracy sprawdzić, czy wiertło jest prawidłowo zamocowane.**

- **Pracując elektronarzędzie wytwarza wibracje, i z tego powodu użytkownik przed rozpoczęciem pracy musi sprawdzić, czy wszystkie wkrety w różnych miejscach są dobrze dokręcone.**

- **Podczas pracy nosić okulary ochronne.**

- **Aby zapewnić optymalną wydajność i bezpieczeństwo, używać tylko ostrych wiertel.**

- **Podczas wymiany lub zakładania osprzętu przestrzegać dokładnie instrukcji producenta osprzętu.**

- W przypadku jakichś problemów z narzędziem, nie próbować naprawiać go samemu. Oddać narzędzie do naprawy do punktu serwisowego.
- Zamocowywać jak najlepiej obrabiany element. Użyć do tego imadła lub szczypiec, które po zaciśnięciu można trzymać w rękę.
- Przed zasileniem narzędzia sprawdzić, że wyłącznik jest w położeniu OFF (wyłączony). Przed odłożeniem elektronarzędzia po wykonaniu pracy wyłączyć je wyłącznikiem i wyłączyć przewód zasilania z gniazdka.
- Elektronarzędzie można odłożyć dopiero wtedy, gdy osprzęt zatrzyma się całkowicie.
- Uważać, aby przewód zasilania nie dotykał wiertła lub innych części będących w ruchu, ponieważ mogą uszkodzić przewód. Nie używać elektronarzędzia z uszkodzonym przewodem zasilania. W przypadku uszkodzenia przewodu zasilania podczas pracy, nie dotykać go i natychmiast wyłączyć z gniazdka. Uszkodzony przewód stwarza ryzyko porażenia użytkownika prądem elektrycznym.
- Podczas wykonywania bruzd i wiercenia otworów w ścianach lub podłogach uważać, aby nie naruszyć instalacji gazowej, wodnej i elektrycznej. Podczas pracy starać się nie dotykać obcych metalowych elementów. Używać odpowiednich czujników, aby określić trasy przebiegu takich instalacji w ścianach lub zażądać informacji od firm zarządzających tymi instalacjami. Dowiercenie się do przewodów instalacji elektrycznej może spowodować pożar i porażenie prądem elektrycznym. Uszkodzenie instalacji gazowej może spowodować wybuch. Uszkodzenie instalacji wodnej może spowodować zalanie i straty materialne.
- W przypadku zakleszczenia się osprzętu zamontowanego na elektronarzędziu, wyłączyć je natychmiast i zachować spokój. W przypadku zakleszczenia elektronarzędzie wytwarza bardzo silny moment zwrotny, co powoduje gwałtowne odbicie narzędzia. Osprzęt zamontowany na elektronarzędziu zakleszcza się najczęściej, gdy narzędzie jest przecięzione lub zostanie przekrzywione w obrabianym materiale.
- Zawsze trzymać elektronarzędzie za izolowany uchwyt, ponieważ, jeśli podczas pracy elektronarzędziem zostanie przecięty przewód instalacji elektrycznej lub przewód zasilania elektronarzędzia, to metalowe części elektronarzędzia mogą znaleźć się pod napięciem i może dojść do porażenia użytkownika prądem elektrycznym.
- Podczas pracy trzymać mocno obiema rękami dwa uchwyty narzędzia i stać stabilnie. Tylko obiema rękami można zapewnić stabilne utrzymywanie narzędzia. Unikać pracy narzędziem jedną ręką.
- Nie wolno używać dłuta płaskiego jako narzędzia wirującego (do wiercenia lub wiercenia z udarem), ponieważ dluto może się łatwo zakleszczyć i użytkownik straci panowanie nad elektronarzędziem.
- Osprzętu dotykać tylko w rękawicach, ponieważ wiertła i inne narzędzia osiągają podczas pracy wysoką temperaturę i mogą poparzyć użytkownika. Nigdy nie dotykać wiertła zaraz po zakończeniu pracy - grozi to oparzeniem skóry. Podczas pracy nosić rękawice ochronne, ponieważ wkładki w rękawicach osłabiają działanie wibracji i chronią przed zranieniem rąk.
- Nie ustawić rąk i ciała między elektronarzędziem i ścianą lub kolumną, aby nie dopuścić do wypuszczenia elektronarzędzia z rąk, gdy dojdzie do zakleszczenia wiertła.
- W przypadku używania przedłużacza do zasilania elektronarzędzia, używać przedłużacza w podwójnej

izolacji o takim samym przekroju żył, jak przewód zasilania elektronarzędzia.

- Należy unikać zatrzymania silnika narzędzia elektrycznego przy obciążeniu.
- Zakazuje się usuwania wiór lub odłamków przy włączonym silniku narzędzia elektrycznego.
- Zabrania się zmiany konstrukcji wiertła i przecinaków, jak również używania zdejmowanych końcówek i przyrządów nieprzewidzianych dla danego narzędzia elektrycznego.
- Podczas pracy nie należy mocno naciskać na narzędzie elektryczne, może to doprowadzić do zaklinowania się wiertła lub przecinaka i nadmiernego obciążenia silnika.
- Nie należy dopuszczać do zaklinowania świrdów, wiertła i przecinaków w obrabianym materiale. W razie gdyby to się zdarzyło, nie należy próbować uwolnić ich przy pomocy silnika wiertarki udarowej. Może to doprowadzić do jej zepsucia.
- Zabrania się wybijać świrdy, wiertła lub przecinaki, które utkwily w obrabianym materiale przy pomocy młotka lub innych przedmiotów, odłuszczone części metalu mogą przynieść szkodę, zarówno dla osoby pracującej, jak i znajdującym się w pobliżu osobom.
- Nie dopuszczać do przegrzania narzędzia elektrycznego podczas długotrwałego użycia.
- Podczas pracy, zwłaszcza na śliskich lub nierównych powierzchniach lub w pobliżu skarp, na wysokości, należy zapobiegać upadkom zarówno operatora, jak i elektronarzędzia (stosować osłony, zabezpieczenia).
- Podczas prac wyburzeniowych należy ocenić skutki takich działań i podjąć odpowiednie środki bezpieczeństwa. Wybrać na przykład odpowiednie miejsce do pracy i przygotować drogi ewakuacyjne w zależności od kierunku spadania gruzu.
- W trakcie prac drogowych należy stosować się do specjalnych zasad bezpieczeństwa (zainstalować wymagane oznaczenie drogowe, nosić odpowiednią odzież ochronną itp.).













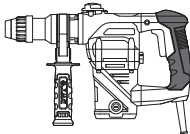

Ostrzeżenie: substancje chemiczne zawarte w pyłach wytwarzanych podczas szlifowania tarczą, szlifowania papierem ściernym, cięcia, piłowania, wiercenia i innych prac budowlanych mogą być przyczyną raka lub szkodliwie wpływać na płodność. Szkodliwymi substancjami chemicznymi mogą być na przykład:

- przed przystąpieniem do naprawy lub wymiany wyposażenia, wyłączyć wtyczkę z gniazda;
- przezroczysty dwutlenek krzemu i inne produkty w cegłach i cemente; chromowany arsenian miedzi (CCA) w impregnowanym drewnie. Szkodliwość tych substancji zależy od częstości obrabiania tych materiałów. Jeżeli użytkownik chce zredukować kontakt z tymi związkami chemicznymi, to musi pracować w dobrze wentylowanym pomieszczeniu i stosować certyfikowane środki ochrony indywidualnej (takie jak maski przeciwpyłowe z filtrami drobnych cząstek).

Symbole stosowane w instrukcji

Należy zapamiętać znaczenie następujących symboli stosowanych w instrukcji obsługi. Poprawna interpre-

tacja symboli pozwoli na właściwe i bezpieczne użycie elektronarzędzia.

Symbol	Znaczenie
	Młot udarowy / Młot / Kru-szarka Sekcje szare - miękki uchwyt (z izolowaną powierzchnią).
	Naklejka z numerem seryjnym: BH ... / H ... / DBR... - model; XX - data produkcji; XXXXXXXX - numer seryjny.
	SDS PLUS (uchwyt lub akcesorium jak trzonek).
	SDS MAX (uchwyt lub akcesorium jak trzonek).
	HEX-30 (uchwyt lub akcesorium jak trzonek).
	Należy przeczytać wszystkie instrukcje dotyczące bezpieczeństwa.
	Nosić gogle ochronne.
	Nosić ochronę słuchu.
	Nosić maskę przeciwpyłową.
	Przed montażem lub regulacją odłączyć elektronarzędzie od zasilania.
	Ryzyko uszkodzenia ukrytego okablowania lub domowych przewodów serwisowych.
	Kierunek ruchu.
	Kierunek obrotów.

Symbol	Znaczenie
	Zablokowany.
	Odblokowany.
	Tryb "Wiercenie".
	Tryb "Wiercenie udarowe".
	Tryb "Dłutowanie".
	Zabronione.
	Podwójna izolacja / klasa ochrony.
	Uwaga. Ważne.
	Znak oznaczający, że produkt jest zgodny z podstawowymi wymogami dyrektyw UE i zharmonizowanych norm UE.
	Pomocne informacje.
	Nosić rękawice ochronne.
	Nie wyrzucać elektronarzędzia do śmieci domowych.

Przeznaczenie elektronarzędzia DWT

Elektronarzędzia umożliwiają wykonywanie następujących prac:

[BH09-26, BH11-28, BH14-32]

- wiercenie bez udaru (w drewnie, tworzywach sztucznych, metalu);
- wiercenie z udarem (w cegle, betonie, kamieniu naturalnym);

- dłutowanie (wycinanie rowków pod przewody w cegle, betonie, kamieniu, usuwanie starych płytek itp.).

[BH-1200, BH12-40 V]

- wiercenie z udarem (w cegle, betonie, kamieniu naturalnym);
- dłutowanie (wycinanie rowków pod przewody w cegle, betonie, kamieniu, usuwanie starych płytek itp.).

[H-1200 VS, H15-11 V, DBR14-30]

- złobienie wnęk i otworów w ścianach i podłogach;
- wyburzanie budynków (ceglanych lub kamiennych, betonowych itp.);
- rozłupywanie lub luzowanie różnych materiałów lub chodników (betonowych, asfaltowych, bruku, ziemi z dodatkiem żwiru, lodu itp.);
- kruszenie lodu, gliny itp.;
- wbijanie słupów i prętów;
- kruszenie różnych materiałów.

Niektóre z powyższych operacji wymagają specjalnych akcesoriów, które nie są dołączone i opisane w tej instrukcji.

Części składowe elektronarzędzia

- 1 Uchwyt **SDS PLUS**
- 2 Osłona przeciwpylowa
- 3 Tuleja mocująca
- 4 Uchwyt pomocniczy *
- 5 Śruba zaciskowa *
- 6 Ogranicznik głębokości *
- 7 Przełącznik trybów pracy (wiercenie / kucie)
- 8 Włoty wentylacyjne
- 9 Zaślepka
- 10 Przełącznik (wiercenie / wiercenie udarowe)
- 11 Przełącznik wł. / wyt.
- 12 Klucz kołnierkowy *
- 13 Rurka ze smarem *
- 14 Zbieracz pyłów *
- 15 Uchwyt **SDS MAX**
- 16 Przełącznik funkcyjny (wiercenie udarowe / dłutowanie)
- 17 Przełącznik prędkości
- 18 Wskaźnik świetlny
- 19 Nakrętka zaciskowa *
- 20 Pojemnik ze smarem *
- 21 Uchwyt **HEX-30**
- 22 Element ustalający
- 23 Zatyczka
- 24 Przycisk blokujący
- 25 Klucz płaski *
- 26 Klucz imbusowy *
- 27 Smarownica *
- 28 Obręcz mocująca *
- 29 Adapter **SDS PLUS** *
- 30 Śruba *
- 31 Klucz mocujący wiertło *
- 32 Przycisk blokady

* Opcjonalnie

Nie wszystkie akcesoria zilustrowane lub opisane są włączone do standardowej opcji.

Montaż i regulacja elementów elektronarzędzia

Przed przystąpieniem do wykonywania wszystkich procedur elektronarzędzie należy koniecznie odłączyć od sieci elektrycznej.



Nie dokręcać elementów złącznych zbyt mocno, aby uniknąć zniszczenia gwintu.



Montaż / demontaż / ustawianie niektórych elementów wykonuje się tak samo dla wszystkich modeli elektronarzędzia, w takim przypadku na ilustracjach nie są podane typy modeli.

Uchwyt pomocniczy (zobacz rys. 1-4)

Zawsze podczas obsługi należy używać dodatkowego uchwytu 4. Dodatkowa rękojeść 4 może być ustawiona w wygodnym dla użytkownika położeniu.

[BH09-26, BH11-28, BH-1200, BH12-40 V, BH14-32, H-1200 VS]

- Należy poluzować dodatkową rękojeść 4, jak przedstawiono na rys. 1.
- Należy ustawić dodatkową rękojeść 4 w żądanej pozycji.
- Należy zaciągnąć dodatkową rękojeść 4, jak przedstawiono na rys. 1.

[H15-11 V, DBR14-30]

- Poluzować nakrętkę zaciskową 19, jak pokazano na rys. 2-4.
- Należy ustawić dodatkową rękojeść 4 w żądanej pozycji.
- Dokręcić nakrętkę zaciskową 19, jak pokazano na rys. 2-4.

Ogranicznik głębokości (zobacz rys. 5-8)

Za pomocą ogranicznika głębokości 6 ustawia się oczekiwany rozmiar głębokości wiercenia (patrz rys. 5-8).

[BH09-26, BH11-28]

- Poluzować dodatkowy uchwyt 4, jak pokazano na rys. 5.
- Przesunąć ogranicznik głębokości 6, aby ustawić wymaganą głębokość wiercenia (patrz rys. 6).
- Dokręcić dodatkowy uchwyt 4, jak pokazano na rys. 5.

[BH-1200, BH12-40 V, BH14-32]

- Poluzować śrubę zaciskową 5 (patrz rys. 7).
- Przesunąć ogranicznik głębokości 6, aby ustawić wymaganą głębokość wiercenia (patrz rys. 8).
- Dokręcić śrubę zaciskową 5.

Montaż / wymiana akcesoriów (zobacz rys. 9-11)



Podczas mocowania narzędzi należy zwrócić uwagę, czy osłona przeciwpylowa 2 nie jest uszkodzona. W przypadku uszkodzenia osłonę przeciwpylową 2

należy niezwłocznie wymienić w autoryzowanym centrum serwisowym DWT.



Wiertła **SDS PLUS** i **SDS MAX**, dzięki konstrukcyjnym właściwościom uchwytów **SDS PLUS** i **SDS MAX**, mogą swobodnie przesuwac się w pewnych granicach. Przez co na biegu jałowym następuje uderzenie promieniowe, przy którym następuje automatycznie środkowanie podczas wiercenia. Nie wpływa to na dokładność wiercenia otworu.

- Przed zamocowaniem wiertła (dłuta) oczyścić je i polewc trzon cienką warstwą oleju.

[BH09-26, BH11-28, BH-1200, BH12-40 V, BH14-32, H-1200 VS, H15-11 V]

- **Podczas montażu wiertła (dłuta):**
 - zdjąć tuleję mocującą **3** i przytrzymać ją w tej pozycji (patrz rys. 9.1);
 - włożyć (lekkob obracając) wiertło (dłuto) do uchwytu **1 (SDS PLUS)** lub do uchwytu **15 (SDS MAX)**, aż się zatrzyma (patrz rys. 9.2);
 - zwolnić tuleję mocującą **3** (patrz rys. 9.3);
 - sprawdzić zamocowanie wiertła (dłuta), próbując wyjąć je z uchwytu **1 (SDS PLUS)** lub z uchwytu **15 (SDS MAX)**.
- **Podczas wyjmowania wiertła (dłuta):**
 - zdjąć tuleję mocującą **3** i przytrzymać ją w tej pozycji (patrz rys. 10.1);
 - wyjąć wiertło (dłuto) z uchwytu **1 (SDS PLUS)** lub z uchwytu **15 (SDS MAX)** (patrz rys. 10.2);
 - zwolnić tuleję mocującą **3** (patrz rys. 10.3).

[DBR14-30]

- Poluzować element ustalający **22**, jak pokazano na rysunku 11.1.
- Zamontować / wymienić akcesorium. Przed zamontowaniem akcesorium należy wyczyścić końcówkę trzonka. Zamontować akcesorium, tak jak pokazano na rysunku: rowek na akcesorium musi być skierowany do elementu ustalającego **22**.
- Zablokować element ustalający **22**, jak pokazano na rysunku 11.2.



Podczas wyjmowania wiertła (dłuta) z uchwytu należy nosić rękawice, ponieważ wiertło (dłuto) mogą być niebezpiecznie gorące po dłuższym używaniu.

Wymiana osłony przeciwpyłowej (patrz rys. 12)

[BH09-26, BH11-28, BH-1200, BH12-40 V, BH14-32, H-1200 VS, H15-11 V]



Oslona przeciwpyłowa 2 zapobiega przedostawaniu się pyłu do uchwytu SDS PLUS lub SDS MAX. Nigdy nie używać elektronarzędzia z uszkodzoną osłoną 2 - jeśli jest uszkodzona, musi być natychmiast wymieniona. Można to zrobić samemu lub skontaktować się z centrum serwisowym DWT.

- Przesunąć do tyłu tuleję mocującą **3** i przytrzymać ją w tym położeniu (patrz rys. 12).

- Pociągnąć osłonę przeciwpyłową **2** i zdjąć ją.
- Założyć nową osłonę przeciwpyłową **2**.
- Zwolnić tuleję mocującą **3**.

Adapter do uchwytu SDS PLUS

[BH09-26, BH11-28, BH14-32]

- Przy pomocy adaptera **29 (SDS PLUS)** i śruby **30** możliwe jest użycie wieńca zębatego uchwytu wiertarskiego **28**.
- Nie dopuszcza się użycia adaptera **29 (SDS PLUS)** w trybie wiercenia udarowego lub dławowania.
- Wiertła nienależących do systemu **SDS PLUS** nie wolno wykorzystywać do wiercenia udarowego.

Montaż / demontaż uchwytu wiertarskiego zębatego (zobacz rys. 13-14)

[BH09-26, BH11-28, BH14-32]

- Nakręcić uchwyt wiertarski z wieńcem zębatego **28** na adapter **29 (SDS PLUS)** i zamocować przy pomocy śruby **30** (zobacz rys. 13).
- Zamontować adapter **29 (SDS PLUS)** w uchwycie **1 (SDS PLUS)**, powtarzając te same czynności co w przypadku montażu wiertła (dłuta) - zobacz rys. 14.
- Podczas demontażu należy powtórzyć powyżej opisane kroki w odwrotnej kolejności.



Uwaga: należy pamiętać, że w procesie montażu / demontażu uchwytu z wieńcem zębatego **28, że śruba **30** ma lewy gwint.**

Montaż / wymiana akcesoriów (zobacz rys. 15)

[BH09-26, BH11-28, BH14-32]

- Zwolnić zacisk krzywki za pomocą klucza uchwytu wiertarskiego **31**, następnie ręcznie obrócić tuleję uchwytu wiertarskiego zębatego **28** w lewo (patrz rys. 15), aż krzywki rozdzieli się, umożliwiając zamontowanie / wymianę akcesorium.
- Montaż / wymiana narzędzia obróbczego.
- Dokręcać ręką tuleję zacisku zębatego **28** w prawo, aby zablokować zamontowane narzędzie. Uważać, aby narzędzie nie przekrzywiło się.
- Dokręcić krzywki uchwytu wiertarskiego zębatego **28** za pomocą klucza uchwytu wiertarskiego **31**, stosując podobny moment dla wszystkich trzech otworów z boku uchwytu.



Podczas długotrwałego używania wiertła może osiągnąć wysoką temperaturę; używać rękawic do jego wyjmowania.

Przygotowanie elektronarzędzia do pracy

- Zawsze używać właściwego napięcia zasilania: napięcie źródła zasilania musi być zgodne z danymi znajdującymi się na tabliczce identyfikacyjnej.
- Narzędzie elektryczne jest dostarczane w stanie noliwowym i gotowym do użytku.
- Nowe narzędzie elektryczne wymaga pewnego czasu na dotarcie się części przed całkowitym obciążeniem.

niem. Czas trwania okresu docierania wynosi około 5 godzin pracy.

• Smar wypełniający przekładnię wymaga nieznanego czasu na nagrzanie. W zależności od temperatury otoczenia, czas ten waha się w przybliżeniu od 15 sekund (przy temperaturze otoczenia 32°C) do 2 minut (przy temperaturze otoczenia 0°C).

Włączanie / wyłączenie elektronarzędzia

[BH09-26, BH11-28, BH-1200, BH12-40 V, BH14-32, H-1200 VS]

Włączanie:

Naciśnij przycisk wł. / wył. 11.

Wyłączenie:

Zwolnij przycisk wł. / wył. 11.

[H15-11 V]

Włączanie:

Przesunąć przełącznik 11 w prawo.

Wyłączenie:

Przesunąć przełącznik 11 w lewo.

[DBR14-30]

Włączenie chwilowe

Aby włączyć elektronarzędzie, nacisnąć i trzymać wciśnięty wyłącznik 11, aby wyłączyć - zwolnić wyłącznik.

Włączenie na stałe

Włączanie:

Wcisnąć wyłącznik 11 i zablokować go w tym położeniu przyciskiem blokady 24.

Wyłączenie:

Nacisnąć i zwolnić wyłącznik 11.

Cechy konstrukcyjne narzędzia elektrycznego

Przełączniki trybów pracy (zobacz rys. 16-18)



Tryby pracy można przełączać jedynie przy wyłączonym silniku narzędzia.



Przełączniki funkcyjne 7 i 16 wyposażone są w przycisk blokady 32, który służy do blokowania przełącznika funkcyjnego w wybranym położeniu. Obracać przełącznik funkcyjny 7 lub 16 naciskając jednocześnie przycisk 32, aby wybrać żądany rodzaj pracy.

[BH09-26, BH11-28, BH14-32]

Przełączniki funkcyjne 7 i 10 są zaprojektowane do przełączania następujących trybów pracy narzędzia (zobacz rys.16):

Wiercenie (ustawić przełączniki funkcyjne 7 i 10 w pozycjach wskazanych na rys. 16.1) - wiercenie bez udaru w drewnie, materiałach syntetycznych, metalu.

Wiercenie udarowe (ustawić przełączniki funkcyjne 7 i 10 w pozycjach pokazanych na rysunku 16.2) - wiercenie udarowe w murze, betonie, naturalnym kamieniu.

Kucie (ustawić przełączniki funkcyjne 7 i 10 w pozycjach wskazanych na rys. 16.3) - kucie kanałów w cegle, betonie, kamieniu. Skuwanie płytek ceramicznych.

[BH-1200, BH12-40 V]

Przełącznik funkcyjny 16 został zaprojektowany do przełączania następujących trybów pracy narzędzia (zobacz rys. 17-18):

Wiercenie udarowe (ustawić przełącznik funkcyjny 16 w pozycji wskazanej na rys. 17.1 i 18.1) - wiercenie udarowe w murze, betonie, naturalnym kamieniu.

Kucie (ustawić przełącznik funkcyjny 16 w pozycji wskazanej na rys. 17.2 i 18.2) - kucie kanałów w cegle, betonie, kamieniu. Skuwanie płytek ceramicznych.



Dla uproszczenia zmiany trybów pracy należy delikatnie przekreślić rękoma uchwyt 1 (SDS PLUS) lub uchwyt 15 (SDS MAX).

Przełącznik prędkości

[BH12-40 V, H-1200 VS]

Przy pomocy regulatora prędkości 17 można ustawić niezbędną liczbę obrotów, jak również liczbę uderzeń.

[H15-11 V]

Użyć pokrętki regulacji obrotów 17, aby ustawić żądaną częstotliwość udaru i siłę udaru.

Wymagana prędkość zależy od materiału i może być określona przy pomocy praktycznych prób.

Podczas długotrwałej pracy na niskich obrotach trzeba ochłodzić narzędzie elektryczne przez 3 minuty, dlatego należy ustawić maksymalną liczbę obrotów i zostawić narzędzie elektryczne włączone na jałowym biegu.

System ochrony przed wibracją

[BH-1200, BH12-40 V, BH14-32, H-1200 VS]

System ochrony przed wibracją służy do tłumienia oddziaływania wibracji (podczas pracy) na operatora.

Sprzęgło bezpieczeństwa

[BH09-26, BH11-28, BH-1200, BH12-40 V, BH14-32]

Sprzęgło bezpieczeństwa chroni elektronarzędzie przed przeciążeniem i uszkodzeniem w przypadku zakleszczenia się wiertła podczas wiercenia.

Wskaźnik świetlny

[BH12-40 V]

Wskaźnik świetlny 18 świeci się, gdy elektronarzędzie jest podłączone do gniazdka sieci elektrycznej i jest gotowe do uruchomienia.

Zalecenia dotyczące postępowania się elektronarzędziem



Prace należy wykonywać w grubych, miękkich rękawicach w celu obniżenia oddziaływania wibracji na organizm.



Podczas pracy zawsze należy używać dodatkowej rękocyści 4, zapewnić niezbędną kontrolę nad narzędziem elektrycznym i będzie obniżyć siłę odbicia.

Wiercenie

[BH09-26, BH11-28, BH14-32]



Uwaga: otwory w drewnie i metalach wierceć tylko w trybie pracy bez uderu.

- Wierząc w metalu (za wyjątkiem metali nieżelaznych i ich stopów), należy smarować regularnie wiertło.
- Wierząc w metalach twardych, należy przykładać większą siłę do narzędzia elektrycznego i zmniejszyć prędkość obrotową.
- Wierząc otwory o dużych średnicach w metalu, należy najpierw wywiercić otwór o mniejszej średnicy i rozwiercać go do uzyskania żądanej średnicy (zobacz rys. 19).
- Aby uniknąć rozłupania powierzchni w miejscu przejścia wiertła podczas wiercenia otworów w drewnie, należy postępować według instrukcji przedstawionych na rys. 19.
- Podczas wiercenia otworów w glazurowanej ceramicznej płytce dla podwyższenia dokładności wyśrodkowania wiertła i zachowania glazury zaleca się nakleć na przpuszczalne centrum otworu taśmę klejącą, a następnie wykonać wiercenie (patrz rys. 20). **Uwaga:** wiercenie płytek wykonywać tylko w trybie wiercenia bezударowego.

Wiercenie udarowe

[BH09-26, BH11-28, BH-1200, BH12-40 V, BH14-32]

- Wynik, przy wierceniu uderzeniowym, nie zależy od siły nacisku na narzędzie elektryczne, jest on uwarunkowany właściwością konstrukcji mechanizmu uderzeniowego. Dlatego nie należy mocno naciskać na narzędzie elektryczne - może to doprowadzić do zaklinowania się wiertła i nadmiernego obciążenia silnika.
- W celu zmniejszenia wytwarzania pyłu podczas wiercenia otworów w ścianach i sufitach, należy wykonać czynności wskazane na rys. 21. W przypadku wiercenia otworów w suficie zamontować zbieracz pyłów 14, jak pokazano na rys. 21.

Kucie

[H-1200 VS, H15-11 V, DBR14-30]

- Należy upewnić się, że podczas pracy akcesorium jest odpowiednio ustawione do obrabianego materiału - nie za blisko krawędzi, ponieważ elektronarzędzie musi być często wyjmowane, ale nie za daleko, ponieważ akcesorium może utknąć w obrabianym materiale.
- Naciskać elektronarzędzie, trzymając je mocno oburącz. Nie używać nadmiernej siły: energia mechanizmu uderzeń jest wystarczająca, aby zapewnić wydajność.
- Unikać zbyt głębokiej penetracji akcesorium w głąb materiału (na przykład podczas spulchniania gleby lub

w trakcie wyburzania), ponieważ akcesorium może utknąć.

- Jeśli podczas pracy akcesorium utknie w obrabianym materiale, nie próbować uwalniać go za pomocą elektronarzędzia jako dźwigni, ponieważ elektronarzędzie może ulec uszkodzeniu. Wyjąć elektronarzędzie z zakleszczonego akcesorium. Kontynuować pracę z innym akcesorium, aby uwolnić to zakleszczone. **Uwaga:** stanowczo zabrania się uderzania w zakleszczone akcesorium lub obracania go i wyjmowania go przy pomocy innych narzędzi lub obiektów (rurki, wyciągi, podnośniki itp.).

Konserwacja elektronarzędzia / profilaktyka

Przed przystąpieniem do wykonywania wszystkich procedur elektronarzędzie należy koniecznie odłączyć od sieci elektrycznej.

Smarowanie elektronarzędzia (zobacz rys. 22)

[BH09-26, BH11-28, BH-1200, BH12-40 V, BH14-32, H-1200 VS, H15-11 V]

Jakość środka smarnego elektronarzędzia należy regularnie sprawdzać po każdych trzech godzinach pracy i po wymianie szczotek węglowych. Aby to zrobić, użyć klucza kołnierowego 12 i poluzować zaślepkę 9 (BH12-40 V - zaślepkę 9 odkręcić ręcznie), sprawdzić ilość środka smarnego i dodać, jeśli potrzeba. Należy stosować środki smarne o temperaturze wrzenia ponad 390°C.

[DBR14-30]

Przed rozpoczęciem obsługi i w trakcie należy sprawdzać poziom oleju poprzez okienko kontrolne zatyczki 23. Trzymać elektronarzędzie pionowo i sprawdzić poziom oleju (patrz rys. 22.1). Jeśli oleju jest mniej niż 1/3, koniecznie należy go dodać.

- Położyć elektronarzędzie na poziomej powierzchni.
- Wyczyścić szmatką obszar wokół zatyczki 23.
- Użyć klucza 25 do odkręcenia zatyczki 23 (patrz rys. 22.2).
- Używając smarownicy 27, delikatnie dodać oleju, jak pokazano na rys. 22.3.
- Użyć klucza 25 do zakręcenia zatyczki 23 (patrz rys. 22.3).



Stosować tylko zalecane typy olejów - SAE30, jeśli elektronarzędzie pracuje w temperaturze ponad 10°C, i SAE10, jeśli elektronarzędzie pracuje w temperaturze poniżej 10°C.



Używanie elektronarzędzia bez oleju lub z niewystarczającą ilością oleju jest zabronione, ponieważ może to spowodować uszkodzenie elektronarzędzia i unieważnienie gwarancji.

Czyszczenie narzędzia elektrycznego

Nieodzownym warunkiem bezpiecznej i długotrwałej eksploatacji narzędzia elektrycznego jest zachowanie go w czystości. Regularnie czyścić narzędzie elektryczne strumieniem sprężonego powietrza, kierując go na otwory powietrza 8.

Usługi posprzedażne

Nasz serwis posprzedażny odpowie na Państwa pytania dotyczące konserwacji i naprawy produktu oraz części zamiennych. Informacje dotyczące centrów serwisowych, schematów i części zamiennych można znaleźć na stronie: www.dwt-pt.com.

Transport elektronarzędzi

- W żadnym wypadku nie dopuścić do uderzeń mechanicznych podczas transportu.
- Do załadunku lub rozładunku nie stosować urządzeń zaciskających.

Ochrona środowiska



Przetwarzaj surowce zamiast je wyrzucać.

Elektronarzędzie, akcesoria i opakowanie muszą być rozdzielone w celu przyjaznego dla środowiska przetworzenia ich.

Elementy plastikowe są oznakowane wg kategorii recyklingu.

Te instrukcje są wydrukowane na wtórnie przetworzonym papierze, wyprodukowanym bez użycia chloru.

Zastrzega się możliwość wprowadzania zmian.

Polski

103

Specifikace elektronářadí

Bourací kladivo [BH...] **BH09-26** **BH11-28** **BH-1200** **BH12-40 V** **BH14-32**

Číslo elektronářadí
[127 V ~50/60 Hz]
[230 V ~50/60 Hz] viz strany 15-17

Jmenovitý výkon [W] 950 1050 1200 1250 1400

Výkon [W] 411 509 570 560 575

Proud při napětí
127 V [A] 7,8 8,7 10 9,8 11,6
230 V [A] 4,5 5 5,81 5,4 6,3

Volnoběžné otáčky [min⁻¹] 850 900 600 200-450 860

Počet úderů [min⁻¹] 4200 4400 4500 1000-2800 4250

Energie úderu [J] 4 4 10 10 5

Typ skličitla **SDS PLUS** **SDS PLUS** **SDS MAX** **SDS MAX** **SDS PLUS**

Vrtací výkon:

- beton [mm] [palece] 26 28 38 40 32
1-32" 1-7/64" 1-1/2" 1-37/64" 1-17/64"

- ocel [mm] [palece] 13 13 33/64" 40 13
33/64" 33/64" 33/64"

- dřevo [mm] [palece] 40 40 40 40 40
1-37/64" 1-37/64" 1-37/64" 1-37/64" 1-37/64"

Hmotnost [kg] [lb] 4,9 5,2 7 7,4 5,4
10,8 11,46 15,43 16,31 11,9

Třída bezpečnosti □ / II □ / II □ / II □ / II □ / II

Akustický tlak [dB(A)] 89 89 96 95,1 94

Výkon zvuku [dB(A)] 103 103 110 106,1 108

Váhové vibrace [m/s²] 19,2 17,9 7,61 19,4 15

Specifikace elektronářadí

DBR14-30

H15-11 V

H-1200 VS

Kladivo [H...] / Sbjíječka [DBR...]

viz strany 15-17

[127 V ~50/60 Hz]
[230 V ~50/60 Hz]

1500

1500

1200

[W]

730

800

570

[W]

12.3
7.3

12
6.8

10
5.81

127 V [A]
230 V [A]

—

—

—

[min⁻¹]

1800

900-1800

1500-3000

[min⁻¹]

45

8-25

15

[J]

HEX-30

SDS MAX

SDS MAX

SDS MAX

Vrtací výkon:

—

—

—

[mm]
[palece]

—

—

—

[mm]
[palece]

—

—

—

[mm]
[palece]

14.6
32.19

10.5
23.15

7
15.43

[kg]
[lb]

□ / II

□ / II

□ / II

Třída bezpečnosti

96,5

83,42

85

[dB(A)]

105

105

101

[dB(A)]

16,29

23,24

13,6

[m/s²]

Váhové vibrace

Informace o hluku



Překračuje-li akustický tlak hodnotu 85 dB(A), používejte vždy ochranu sluchu.



Prohlášení o shodě

Prohlašujeme na výhradní zodpovědnost, že výrobek popsaný v části "Specifikace elektronářadí" splňuje všechna příslušná ustanovení směrnice 2006/42/EC včetně jejích změn a je v souladu s následujícími normami: EN 60745-1, EN 60745-2-6.

Manažer
certifikace

Wu Cunzhen

Merit Link International AG
Stabio, Švýcarsko, 22.08.2017

Obecná bezpečnostní pravidla



UPOZORNĚNÍ - Z důvodu snížení rizika je uživatel povinen přečíst si tento návod k použití!



UPOZORNĚNÍ! Přečtete si všechna bezpečnostní upozornění a pokyny. Nedodržení těchto upozornění a pokynů může vést k úrazu elektrickým proudem, požáru nebo vážnému úrazu.

Veškerá upozornění a pokyny uschovejte pro budoucí použití.

Pojem "elektronářadí" užívaný v upozorněních odkazuje na vaše elektronářadí napájené ze sítě (s kabelem) nebo akumulátorem (bez kabelu).

Bezpečnost v pracovním prostoru

- **Pracovní prostor udržujte v čistotě a dobře osvětlený.** V neuklizených nebo neosvětlených prostorách dochází často k úrazům.
- **Nepoužívejte elektronářadí ve výbušném prostředí, jako například v blízkosti hořlavých kapalin, plynů nebo prachu.** Elektronářadí je zdrojem jiskření, které může způsobit vznícení prachu nebo výparů.
- **Při práci s elektronářadím udržujte děti a okolostojící v dostatečné vzdálenosti.** Rozptýlení může být příčinou ztráty kontroly.

Elektrická bezpečnost

- **Zástrčka elektronářadí se musí shodovat se zásuvkou. Zástrčku nikdy neupravujte. S uzemněným (ukostřeným) elektronářadím nepoužívejte rozbočovací zásuvky.** Neupravené zástrčky a shodné zásuvky snižují riziko úrazu elektrickým proudem.
- **Dbejte, aby nedošlo ke kontaktu těla s uzemněnými nebo ukostřenými povrchy, jako například**

potrubí, radiátory, sporáky a chladničky. Pokud je vaše tělo uzemněno, hrozí zvýšené riziko úrazu elektrickým proudem.

- **Elektronářadí nevystavujte dešti ani vlhkému prostředí.** Voda v elektronářadí zvyšuje riziko úrazu elektrickým proudem.
- **Kabel slouží výhradně k určenému použití. Kabel nikdy nepoužívejte k přenášení, tahání nebo odpojování elektronářadí. Kabel chraňte před teplem, olejem, ostrými hranami a pohyblivými částmi.** Poškozené nebo zapletené kabely zvyšují riziko úrazu elektrickým proudem.
- **Při práci s elektronářadím venku používejte prodlužovací kabel vhodný pro venkovní použití.** Použití kabelu vhodného pro venkovní použití snižuje riziko úrazu elektrickým proudem.
- **Pokud s elektronářadím pracujete ve vlhkém prostředí, použijte napájení s proudovým chráničem (RCD).** Použití RCD snižuje riziko úrazu elektrickým proudem. **POZNÁMKA!** Pojem "proudový chránič (RCD)" může být nahrazen pojmem "přerušovač zemního obvodu (GFCI)" nebo "jistič zemního svodového proudu (ELCB)".
- **Upozornění!** Nikdy se nedotýkejte obnažených kovových povrchů na převodovce, stínění apod., jelikož dotek kovových povrchů způsobí rušení elektromagnetických vln a mohlo by dojít ke zranění nebo nehořadám.

Osobní bezpečnost

- **Při práci s elektronářadím buďte pozorní, sledujte, co děláte, a řiďte se zdravým rozumem. Elektronářadí nepoužívejte, pokud jste unavení, pod vlivem návykových látek, alkoholu nebo léků.** Chvilce nepozornosti při práci s elektronářadím může vést k vážnému úrazu.
- **Používejte osobní ochranné prostředky. Vždy používejte ochranu očí.** Ochranné prostředky, jako například respirátor, protiskluzová bezpečnostní obuv, přilba nebo chrániče sluchu použité v závislosti na podmínkách mohou snížit riziko úrazu.
- **Dbejte, aby nedošlo k náhodnému spuštění.** Před připojením k síti nebo akumulátoru, zvednutím nebo přenášením elektronářadí zkontrolujte, zda je vypínač v poloze vypnuto. Přenášení elektronářadí s prstem na vypínači nebo zapojování elektronářadí se zapnutým vypínačem může způsobit úraz.
- **Před zapnutím elektronářadí odstraňte všechny seřizovací klíče.** Klíč nasazený na rotující části elektronářadí může způsobit úraz.
- **Nepřeceňujte své síly. Vždy udržujte stabilní postoj a rovnováhu.** Získáte tak lepší kontrolu nad elektronářadím v nečekaných situacích.
- **Vhodně se oblekejte. Nenoste volný oděv nebo šperky. Udržujte vlasy, oděv a rukavice mimo dosah pohyblivých částí.** Volný oděv, šperky nebo dlouhé vlasy mohou být zachyceny pohyblivými částmi.
- **Pokud jsou zařízení určena k připojení odsávání prachu a sběrného zařízení, dbejte, aby byla správně připojena a řádně používána.** Použití odsávání prachu snižuje nebezpečí způsobené prachem.
- **S přibývajícím zkušenostmi z častého používání nářadí nepřestávejte ignorovat zásady bezpečnosti práce s nářadím.** Nepozornost může ve zlomku vteřiny způsobit vážný úraz.

• **Upozornění!** Elektronářadí může při provozu vytvářet elektromagnetické pole. Toto pole může za určitých okolností narušovat funkci aktivních či pasivních lékařských implantátů. Aby se snížilo riziko vážného nebo smrtelného úrazu, doporučujeme osobám s lékařskými implantáty, aby se poradily před prací s tímto nářadím s lékařem a výrobcem lékařského implantátu.

Použití a péče o elektronářadí

• Osoby se sníženými psychofyzickými nebo duševními schopnostmi, např. děti, nesmí elektronářadí obsluhovat, pokud nejsou pod dohledem nebo poučeni o správném používání elektronářadí osobou odpovědnou za jejich bezpečnost.

• **Elektronářadí nepřetěžujte. Pro práci používejte správné elektronářadí.** Správné elektronářadí bude pracovat lépe a bezpečněji rychleji, pro kterou bylo navrženo.

• **Elektronářadí nepoužívejte, pokud nelze zapnout a vypnout vypínač.** Každé elektronářadí, které nelze ovládat vypínačem, je nebezpečné a musí se nechat opravit.

• **Před seřizováním, výměnou příslušenství nebo uskladněním odpojte elektronářadí ze sítě nebo od akumulátoru.** Tato preventivní bezpečnostní opatření snižují riziko náhodného spuštění elektronářadí.

• **Nepoužívané elektronářadí ukládejte mimo dosah dětí a nedovolte osobám, které se neseznámily s tímto elektronářadím nebo návodem, s elektronářadím pracovat.** V rukou nezkušených uživatelů je elektronářadí nebezpečné.

• **Provádějte údržbu elektronářadí. Zkontrolujte, zda nejsou vychýlené nebo zaklíněné pohyblivé části, poškozené části nebo nenastaly jiné okolnosti, které by mohly ovlivnit funkci elektronářadí. V případě poškození nechte elektronářadí před použitím opravit.** Řada úrazů je způsobena nedostatečnou údržbou elektronářadí.

• **Rezné nástroje udržujte ostré a čisté.** U řádně udržovaných rezných nástrojů s ostrými břity je méně pravděpodobné, že se zaklíní a snáze se ovládají.

• **Používejte elektronářadí, příslušenství, břity atd. podle tohoto návodu s přihlédnutím k pracovním podmínkám a prováděné práci.** Použití elektronářadí k jinému než určenému účelu může vést k nebezpečným situacím.

• **Udržujte rukojeti a povrchy pro úchop v čistotě, bez oleje a maziva.** Kluzké rukojeti nebo povrchy pro úchop neumožňují bezpečnou manipulaci ani ovládání nářadí v nečekaných situacích.

• **Při ovládání elektronářadí držte správně pomocné madlo, které slouží k usnadnění ovládání.** Proto může správné držení snížit riziko nehody nebo zranění.

Servis

• **Servis svého elektronářadí svěřte pouze kvalifikovanému opraváři, který používá pouze originální náhradní díly.** Zůstane tak zachována bezpečnost elektronářadí.

• **Dodržujte pokyny pro mazání a výměnu příslušenství.**

• **Používejte chrániče sluchu.** Vystavení hluku může způsobit ztrátu sluchu.

• **Používejte pomocné rukojeti, pokud jsou s nástrojem dodávány.** Při ztrátě ovládání může dojít ke zranění osob.

• **Při práci, u níž může dojít ke kontaktu řezného příslušenství se skrytým vedením nebo vlastním kabelem, držte elektronářadí výhradně za izolované povrchy pro úchop.** Při kontaktu řezného příslušenství s vodičem "pod napětím" mohou být nekryté kovové části elektronářadí "pod napětím" a způsobit obsluze úraz elektrickým proudem.

Zkontrolujte napětí sítě: zkontrolujte, zda napětí v síti odpovídá napětí uvedenému na typovém štítku nářadí. Pokud je napětí v síti vyšší než uvedené napětí, může způsobit úraz obsluhy a současně zničit nářadí. Pokud nezkontrolujete napětí v síti, nářadí k síti nepřipojujte. Pokud je naopak napětí sítě nižší, než je požadované napětí, dojde k poškození motoru.

Bezpečnostní pokyny při provozu elektronářadí



Přečtěte si veškeré pokyny. V případě použití zařízení v rozporu s následujícími pokyny může dojít k zásahu elektrickým proudem, požáru nebo vážnému zranění.

• Před použitím zkontrolujte, zda je vrták upnut ve správné poloze.

• Pracující elektronářadí vytváří vibrace a před uvedením provozu je třeba pečlivě zkontrolovat, zda jsou šrouby na různých místech utaženy.

• Za provozu používejte ochranné brýle.

• Udržujte vrták ostrý, aby bylo dosaženo optimální a nejbezpečnější provozní účinnosti.

• Při výměně nebo nasazování příslušenství je nutno přesně dodržovat návod k danému příslušenství.

• Pokud dojde na zařízení k nějakým problémům, nepokoušejte se je odstranit sami, ale nechte je prohlédnout v místním autorizovaném servisním středisku.

• Upněte obrobek co nejdále. Obrobek je nutno upnout pomocí upínacího zařízení nebo kleštěmi, což je pevnější a bezpečnější než držení obrobku rukou.

• Před připojením napájení je nutno ověřit, zda je vypínač ve vypnuté poloze; před odložením musí být elektronářadí vypnuté a napájecí zástrčka vytažená.

• Jakmile bude příslušenství zcela nehybné, lze elektronářadí odložit.

• Nedovolte, aby se napájecí šňůra dotýkala vrtáku ani okolních částí v provozu, jinak se může šňůra poškodit. Elektronářadí s poškozenými vodiči se nesmí používat. Pokud se napájecí šňůra při práci poškodí, v žádném případě se poškozené šňůry nedotýkejte a ihned vytáhněte zástrčku. Poškozený vodič zvyšuje nebezpečí zasažení uživatele elektrickým proudem.

• Při sekání stěn, podlah nebo podobných činnostech věnujte pozornost dostatečnému odstupu od plynového či vodovodního potrubí a elektrických vodičů. Pracující nářadí se na těchto místech nesmí dotýkat

žádných kovových částí. K vyhledání míst skrytých elektrických kabelů je nutno použít vhodný detektor. Příslušné údaje si případně můžete vyžádat od místního dodavatele elektrické energie. Provrtané vodiče mohou způsobit požár a zásah elektrickým proudem. Poškozené plynové potrubí může způsobit výbuch. V případě provrtání vodovodního potrubí může dojít ke škodám na majetku.

- Pokud příslušenství namontované v elektronáři uvizne, pak je nutno elektronáři okamžitě vypnout. Zachovejte klid. V tomto okamžiku vytvoří elektronáři velmi vysoký reakční tokivý moment s následným zpětným rázem. Příslušenství instalované na elektronáři se snadno sevře, například v následujících případech: hypernáboj elektronáři nebo uviznutí příslušenství instalovaného na elektronáři v obrobku.

- Skrytý elektrický vodič nebo napájecí šňůra elektronáři se může při práci poškodit a pak je k ovládání elektronáři nutno používat izolované madlo. Jestliže se elektronáři dotkne nabitého obvodu, pak kovové části elektronáři povedou elektrický proud a může dojít k zasažení obsluhy elektrickým proudem.

- Dvě madla zařízení je nutno držet za provozu pevně oběma rukama a základna musí být stabilní. Elektronáři udržíte pevně pouze oběma rukama. Vyhněte se jeho použití jednou rukou.

- Plochy sekáč se nesmí používat v rotačním režimu elektronáři (například v rotační vrtáče nebo vrtacím kladivu), jinak může dojít k uviznutí sekáče a ztrátě ovladatelnosti elektronáři.

- Příslušenství se dotýkejte pouze s rukavicemi; vrtáky a příslušenství mohou být za provozu horké a hrozí nebezpečí popálení. Nikdy se nedotýkejte vrtáku ani okolních částí bezprostředně po ukončení práce, tyto části jsou horké a mohou způsobit popálení. Použití rukavic a středové lunety může snížit vibrace a nebezpečí poranění rukou a paží.

- Ruce a tělo se nesmí nacházet mezi elektronáři a stěnou nebo sloupem, aby se zamezilo vymrštění elektronáři při uviznutí vrtáku.

- Při použití prodlužovací napájecí šňůry použijte napájecí šňůru s dvojitou izolací a s parametry, které odpovídají parametrům elektronáři.

- Nevypínejte motor vrtáčky při plné zátěži.

- Nikdy neodstraňujte z okolí vrtu odštěpky a úlomky, když je motor vrtáčky v provozu.

- Nepoužívejte vrtáky (dláta) ani jiné příslušenství, které není doporučeno k použití s touto vrtáčkou.

- Při práci nikdy netlačte na vrtáčku nadměrnou silou mohlo by dojít k zaseknutí vrtáku (dláta) a k přetížení motoru.

- Dávejte pozor, aby se vrták (dláto) nezasekl ve vrtaném materiálu. Pokud by k tomu došlo, nesnažte se vrták (dláto) vyprostit za pomoci motoru vrtáčky, mohlo by dojít k jeho poškození.

- Nikdy se nesnažte zaseknutý vrták (dláto) vyprostit z vrtaného materiálu pomocí úderů kladivem nebo jiným předmětem odštěpky a úlomky by mohly zranit obsluhu nebo i jiné osoby.

- Při dlouhodobém používání vrtáčky dávejte pozor, aby nedošlo k jejímu přehřátí a přetížení.

- Během provozu, zejména na kluzkém nebo nerovném povrchu, a také při práci v blízkosti srážů, svahů nebo ve výškách je nutné vyloučit možnost pádu obsluhy i elektronáři (použijte oplocení nebo ochranné prostředky).

- V průběhu prací souvisejících s demolicí staveb je nutné správně posoudit dopad takových prací a přijmout nezbytná bezpečnostní opatření. Například vybrat správné místo pro práci a naplánovat únikové cesty v závislosti na směru padající suť.

- Při práci na silnici je nutné dodržovat zvláštní bezpečnostní předpisy (instalovat požadované dopravní značky, nosit vhodný oděv atd.).



Upozornění: chemické látky obsažené v prachu uvolňovaném při pískování, řezání, broušení, vrtání a dalších stavebních pracích mohou mít karcinogenní účinek, způsobit vrozené vady nebo negativně ovlivňovat plodnost. Ionty některých chemických látek jsou:

- před opravou nebo výměnou na stroji nejprve odpojte zástrčku;
- bezbarvý oxid křemičitý a další zednické výrobky v cihlových stěnách a cementu; chrom a arsen (CCA) v chemicky ošetřeném dřevu. Míra škodlivosti těchto látek závisí na četnosti provádění těchto prací. Pokud chcete omezit kontakt s těmito chemickými látkami, pracujte ve větraném prostoru a používejte zařízení s bezpečnostními certifikáty (jako jsou respirátory s jemným prachovým filtrem).

Symbole použité v příručce

V příručce jsou použity následující symboly, zapamatujte si prosím jejich význam. Správná interpretace symbolů Vám umožní správné a bezpečné použití elektronáři.

Symbol

Význam

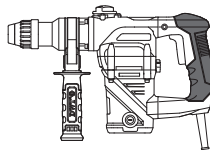

Bourací kladivo / Kladivo / Sbiječka

Části označené šedou - měkké držadlo (s izolováním povrchem).



Štítek s výrobním číslem:
BH ... / H ... / DBR... - model;
XX - datum výroby;
XXXXXXX - výrobní číslo.



















SDS PLUS (se sklíčidlem nebo pro příslušenství s dřikem).







SDS MAX (se sklíčidlem nebo pro příslušenství s dřikem).



HEX-30 (se sklíčidlem nebo pro příslušenství s dřikem).

Symbol	Význam
	Přečtěte si všechny bezpečnostní předpisy a pokyny.
	Používejte ochranné brýle.
	Používejte chrániče sluchu.
	Používejte respirátor.
	Před instalací nebo nastavením elektronářadí odpojte od sítě.
	Nebezpečí poškození skrytého vedení nebo domovních rozvodů.
	Směr pohybu.
	Směr otáčení.
	Zablokovaný.
	Odblokovaný.
	Režim "Vrtání".
	Režim "Přiklepové vrtání".
	Režim "Sekání".
	Zakázáno.
	Dvojitá izolace / třída ochrany.
	Pozor. Důležité.

Symbol	Význam
	Značka, která potvrzuje, že výrobek splňuje základní požadavky evropských směrnic a harmonizovaných norem.
	Užitečné informace.
	Používejte ochranné rukavice.
	Elektronářadí nevhazujte do kontejneru s komunálním odpadem.

Způsob použití elektronářadí DWT

Elektrické nástroje umožňují provádění následujících typů činností:

[BH09-26, BH11-28, BH14-32]

- vrtání bez přiklepu (dřevo, syntetické materiály, kov);
- vrtání s přiklepem (cihly, beton, přírodní kámen);
- sekací (vysekávání kabelových kanálů do cihel, betonu, kamene, odstranění staré dlažby, atd.).

[BH-1200, BH12-40 V,]

- vrtání s přiklepem (cihly, beton, přírodní kámen);
- sekací (vysekávání kabelových kanálů do cihel, betonu, kamene, odstranění staré dlažby, atd.).

[H-1200 VS, H15-11 V, DBR14-30]

- hloubení výklenků a otvorů ve stěnách a stropních konstrukcích;
- demolice budov (cihlové nebo kamenné zdivo, monolitický beton atd.);
- lámání nebo rozvolňování různých materiálů nebo pevných povrchů (beton, asfalt, dlažební kostky, půda se štěrkem, led atd.);
- sekání ledu, jílů atd.;
- zatloukání kůlů a zemních tyčí;
- ražení různých materiálů.

Některé z výše uvedených činností vyžadují zvláštní příslušenství, které není součástí dodávky a není popsáno v této příručce.

Součásti elektronářadí

- 1 Sklíčidlo SDS PLUS
- 2 Protiprachové pouzdro
- 3 Upínací objímka
- 4 Pomocná rukojeť *

- 5 Upínací šroub *
- 6 Hloubková zarážka *
- 7 Funkční přepínač (vrtání / vysekávání)
- 8 Ventilační šterbiny
- 9 Kryt
- 10 Přepínač příklepového převodu (vrtání / příklepové vrtání)
- 11 Spínač zap / vyp
- 12 Přírubový klíč *
- 13 Tuba s mazivem *
- 14 Odsavač prachu *
- 15 Sklíčidlo **SDS MAX**
- 16 Přepínač funkcí (příklepové vrtání / sekání)
- 17 Otočný volič rychlosti
- 18 Kontrolka
- 19 Upínací matice *
- 20 Kontejner s mazivem *
- 21 Sklíčidlo **HEX-30**
- 22 Zarážka
- 23 Uzávěr
- 24 Zajišťovací tlačítko
- 25 Klíč *
- 26 Imbusový klíč *
- 27 Maznice *
- 28 Sklíčidlo ozubeného kola vrtačky *
- 29 Adaptér **SDS PLUS** *
- 30 Šroub *
- 31 Klíč sklíčidla vrtačky *
- 32 Pojistka

* Volitelné příslušenství

Standardní dodávka nemusí obsahovat veškerá příslušenství uvedená na obrázku nebo popsaná v textu.

Montáž a nastavení součástí elektronářadí

Než začnete provádět údržbu elektronářadí, vždy je odpojte ze sítě.



Spojovací materiál nedotahujte příliš, zabráníte tak poškození závitu.



Montáž / demontáž / nastavení některých prvků je stejné pro všechny modely elektronářadí; v takovém případě nejsou u obrázku uváděny specifické modely.

Pomocná rukojeť (viz obr. 1-4)

Při provozu používejte vždy pomocnou rukojeť 4. Přídatné držadlo 4 lze nastavit tak, aby byla manipulace s vrtačkou pro uživatele co nejpohodlnější.

[BH09-26, BH11-28, BH-1200, BH12-40 V, BH14-32, H-1200 VS]

- Uvolněte držadlo 4 tak, jak je znázorněno na obr. 1.
- Nastavte držadlo 4 do požadované polohy.
- Utáhněte držadlo 4 tak, jak je znázorněno na obr. 1.

[H15-11 V, DBR14-30]

- Povolte upínací matici 19, jak je znázorněno na obr. 2-4.

- Nastavte držadlo 4 do požadované polohy.
- Utáhněte upínací matici 19, jak je znázorněno na obr. 2-4.

Hloubková zarážka (viz obr. 5-8)

K nastavení požadované hloubky vrtání použijte dorazovou tyč 6 (viz obr. 5-8).

[BH09-26, BH11-28]

- Povolte přidavnou rukojeť 4, jak je znázorněno na obr. 5.
- Posunutím hloubkového dorazu 6 nastavte požadovanou hloubku vrtání (viz obr. 6).
- Utáhněte přidavnou rukojeť 4, jak je znázorněno na obr. 5.

[BH-1200, BH12-40 V, BH14-32]

- Povolte upínací šroub 5 (viz obr. 7).
- Posunutím hloubkového dorazu 6 nastavte požadovanou hloubku vrtání (viz obr. 8).
- Utáhněte upínací šroub 5.

Montáž / výměna příslušenství (viz obr. 9-11)



Při nasazování nástroje se přesvědčte, zda není poškozeno protiprachové pouzdro č. 2. Je-li protiprachové pouzdro č. 2 poškozeno, je nutné jej okamžitě nechat vyměnit ve specializovaném servisním středisku DWT.



Vrtačky typu **SDS PLUS** a **SDS MAX** se díky konstrukci sklíčidel **SDS PLUS** a **SDS MAX** mohou volně pohybovat v určitém rozmezí. Proto při chodu bez zátěže lze pozorovat určité vyosení vrtáku, které se při vrtání automaticky srovná. Neovlivňuje to však přesnost vrtání.

- Před nasazením vrták (sekáč) vyčistěte a namažte dřív s tenkou vrstvou oleje.

[BH09-26, BH11-28, BH-1200, BH12-40 V, BH14-32, H-1200 VS, H15-11 V]

- **Při upevnění vrtáku (dláta):**
 - vysuňte upínací objímku 3 a podržte ji v této poloze (viz obr. 9.1);
 - zasuněte (lehkým otáčením) vrták (dláto) do sklíčidla 1 (**SDS PLUS**) nebo do sklíčidla 15 (**SDS MAX**) až po zarážku (viz obr. 9.2);
 - uvolněte upínací objímku 3 (viz obr. 9.3);
 - zkontrolujte upevnění vrtáku (dláta) tím, že se jej pokusíte vytáhnout ze sklíčidla 1 (**SDS PLUS**) nebo ze sklíčidla 15 (**SDS MAX**).

- **Při vyjmutí vrtáku (dláta):**
 - vysuňte upínací objímku 3 a podržte ji v této poloze (viz obr. 10.1);
 - vyjměte vrták (dláto) ze sklíčidla 1 (**SDS PLUS**) nebo ze sklíčidla 15 (**SDS MAX**) (viz obr. 10.2);
 - uvolněte upínací objímku 3 (viz obr. 10.3).

[DBR14-30]

- Uvolněte zarážku 22, jak je znázorněno na obrázku 11.1.

- Instalujte / vyměňte pracovní příslušenství. Při instalaci pracovního příslušenství je nutné nejprve vyčistit dřív. Příslušenství instalujte pouze tak, jak je znázorněno na obrázku: drážka na příslušenství musí směřovat k zarážce 22.
- Uvolněte zarážku 22, jak je znázorněno na obrázku 11.2.



Při vyjímání vrtáku (dláta) ze sklíčidla používejte rukavice, jelikož může být vrták (dláto) po dlouhém vrtání nebezpečně horký.

Výměna protiprachové krytky (viz obr. 12)

[BH09-26, BH11-28, BH-1200, BH12-40 V, BH14-32, H-1200 VS, H15-11 V]



Protiprachová krytka 2 zabraňuje vnikání prachu do sklíčidla SDS PLUS nebo SDS MAX. Nikdy nepoužívejte nářadí s poškozenou protiprachovou krytkou 2 - v případě poškození je nutno krytku neprodleně vyměnit. Výměnu dílu můžete provést sami nebo prostřednictvím servisního střediska DWT.

- Vysuňte upínací objímku 3 a podržte ji v této poloze (viz obr. 12).
- Vytáhněte protiprachovou krytku 2 a vyjměte ji.
- Nasadte novou protiprachovou krytku 2.
- Uvolněte upínací objímku 3.

Adaptér pro sklíčidlo SDS PLUS

[BH09-26, BH11-28, BH14-32]

- Adaptér 29 (SDS PLUS) a šroub 30 umožňují používání korunkových sklíčidel 28.
- Adaptér 29 (SDS PLUS) nikdy nepoužívejte při příklepovém vrtání nebo dlabání.
- Vrtacím korunky, které nepatří k systému SDS PLUS, se pro nárazové vrtání nesmějí používat.

Montáž / demontáž ozubeného sklíčidla (viz obr. 13-14)

[BH09-26, BH11-28, BH14-32]

- Našroubujte sklíčidlo na klíč č. 28 na adaptér SDS PLUS č. 29 a zablokujte jej v jeho poloze šroubem č. 30 (viz obr. 13).
- Nainstalujte adaptér 29 (SDS PLUS) do sklíčidla 1 (SDS PLUS) a postupujte přitom stejně jako při montáži vrtáku (sekáče) viz obr. 14.
- Při demontáži zopakujte kroky uvedené výše, ale v opačném pořadí.



Pozor: nezapomeňte na to, že při montáži / demontáži sklíčidla 28 s ozubeným věncem má šroub 30 levotočivý závit.

Montáž / výměna příslušenství (viz obrázek 15)

[BH09-26, BH11-28, BH14-32]

- Uvolněte části držáku pomocí klíče sklíčidla 31, a poté rukou otáčejte většenem sklíčidla 28 proti směru

hodinových ručiček (viz obr. 15), až se části držáku od sebe vzdálí tak, aby bylo možné upevnění / výměna příslušenství.

- Nasadte / vyměňte příslušenství (např. vrták).
- Otáčejte objímkou ozubeného sklíčidla 28 ve směru hodinových ručiček, dokud nasazené příslušenství nebude pevně upnuté. Osa příslušenství musí být řádně vystředěná.
- Utáhněte části sklíčidla 28 pomocí klíče sklíčidla 31 stejným momentem ve všech třech otvorech na boční straně sklíčidla.



Při delším používání může dojít k zahřátí břitů vrtáku; při jeho sejmutí použijte rukavice.

Práce s elektronářadím

- Používejte jen správné napájecí napětí: hodnota napájecího napětí musí odpovídat informaci uvedené na identifikačním štítku elektronářadí.
- Vrtačka je z výroby správně promazaná a připravená k použití.
- U nově zakoupené vrtačky nějakou dobu trvá, nežli se součástí zaběhnou, a vrtačka snese plné zatížení. Doba záběhu je asi 5 hodin.
- Mazivo převodového ústrojí se na provozní teplotu zahřeje velice rychle. V závislosti na teplotě okolního prostředí to může trvat přibližně od 15 s (při teplotě okolního prostředí 32°C) do 2 minut (při teplotě okolního prostředí 0°C).

Zapnutí / vypnutí elektronářadí

[BH09-26, BH11-28, BH-1200, BH12-40 V, BH14-32, H-1200 VS]

Zapnutí:
Stiskněte spínač zap / vyp č. 11.
Vypnutí:
Uvolněte spínač zap / vyp č. 11.

[H15-11 V]

Zapnutí:
Posuvný přepínač 11 vpravo.
Vypnutí:
Posuvný přepínač 11 vlevo.

[DBR14-30]

Krátkodobé zapnutí / vypnutí

Pokud chcete nářadí krátkodobě zapnout, stiskněte a podržte vypínač 11. Po uvolnění vypínače se nářadí opět vypne.

Dlouhodobé zapnutí / vypnutí

Zapnutí:
Stiskněte spínač 11 a zajistěte ho v poloze pomocí pojistného tlačítka 24.
Vypnutí:
Stiskněte a uvolněte hlavní vypínač 11.

Ovládací prvky provozního režimu (viz obr. 16-18)



Provozní režimy se smějí přepínat pouze při vypnutém motoru zařízení.



Přepínače funkcí 7 a 16 jsou vybaveny pojistkou 32, která slouží k zajištění přepínače funkcí v nastavené poloze. Stiskněte pojistku 32 a otáčením přepínače funkcí 7 nebo 16 nastavte požadovaný pracovní režim.

[BH09-26, BH11-28, BH14-32]

Funkční přepínače 7 a 10 se používají k přepínání mezi následujícími provozními režimy nástroje (viz obr. 16):

Vrtání (nastavte funkční přepínače 7 a 10 do polohy uvedené na obr. 16.1) - nenárazové vrtání do dřeva, syntetických hmot a kovu.

Příklepové vrtání (nastavte přepínače funkcí 7 a 10 do poloh znázorněných na obrázku 16.2) - příklepové vrtání do zdíva, betonu a přírodního kamene.

Vysekávání (nastavte funkční přepínače 7 a 10 do polohy uvedené na obr. 16.3) - vysekávání kanálků do zdíva, betonu a kamene. Odstraňování keramických dlaždic.

[BH-1200, BH12-40 V]

Funkční přepínač 16 se používá pro přepínání mezi následujícími provozními režimy nástroje (viz obr. 17-18):

Příklepové vrtání (nastavte funkční přepínač 16 do polohy uvedené na obr. 17.1 a 18.1) - příklepové vrtání do zdíva, betonu a přírodního kamene.

Vysekávání (nastavte funkční přepínač 16 do polohy uvedené na obr. 17.2 a 18.2) - vysekávání kanálků do zdíva, betonu a kamene. Odstraňování keramických dlaždic.



Aby byl přechod mezi provozními režimy plynulejší, mírně sklíčidlo 1 (SDS PLUS) nebo 15 (SDS MAX) pootočte rukou.

Otočný volič rychlosti

[BH12-40 V, H-1200 VS]

Pomocí ovladače rychlosti 17 nastavte požadované otáčky a rychlost příklepu.

[H15-11 V]

Použijte otočný regulátor otáček 17 a nastavte požadovanou frekvenci příklepů a energii příklepu.

Požadovaná rychlost závisí na materiálu a lze ji určit praktickým vyzkoušením.

Pokud s elektronářadím pracujete delší dobu při nízkých otáčkách, je třeba ji po dobu 3 minut ochlazovat: spusťte elektronářadí na maximální rychlost a nechte ji běžet bez zátěže.

Systém ochrany proti vibracím

[BH-1200, BH12-40 V, BH14-32, H-1200 VS]

Systém ochrany proti vibracím je navržen tak, aby tlumil působení vibrací (během provozu) na operátora.

Bezpečnostní spojka

[BH09-26, BH11-28, BH-1200, BH12-40 V, BH14-32]

Bezpečnostní spojka chrání elektronářadí proti přetížení a poškození v případě, že při vrtání příslušenství uvízne.

Kontrolka

[BH12-40 V]

Kontrolka 18 svítí, pokud je elektronářadí připojeno k síti a je připraveno k zapnutí.

**Doporučení
pro práci s elektronářadím**



Při práci s vrtačkou používejte tlusté měkké rukavice, abyste zmírnili vliv vibrací na vaše ruce.



Při práci s vrtačkou používejte přidávané držadlo 4 usnadňuje to manipulaci a ovládání.

Vrtání

[BH09-26, BH11-28, BH14-32]



Upozornění: dřevo a kovy vrtejte pouze v režimu bez příklepu.

- Pokud nástroj používáte k vrtání do kovových materiálů, pravidelně břit vrtáku promazávejte (neplatí při vrtání neželezných kovů a jejich slitin).
- Při vrtání do tvrdých kovů na mechanický nástroj více tlačte a snižte rychlost otáčení.
- Při vrtání velkých průměrů do kovů nejdříve vyvrtejte otvor s malým průměrem a poté vrt rozšiřujte až do požadované velikosti (viz obr. 19).
- Při vrtání do dřeva zabráníte rozštěpení povrchu na druhé straně vrtaného materiálu, budete-li postupovat podle pokynů, které jsou uvedeny na obr. 19.
- Při vrtání otvorů do glazovaných keramických dlaždic nalepte v místě vrtu na dlaždicí lepicí pásku, abyste zvýšili přesnost vrtu a ochránili povrch dlaždice před poškozením (viz obr. 20). **Pozor: při vrtání do dlaždic používejte pouze bezpříklepové vrtání!**

Příklepové vrtání

[BH09-26, BH11-28, BH-1200, BH12-40 V, BH14-32]

- Při příklepovém vrtání nezáleží na tom, jakou silou budete na vrtačku tláčit. Proto při vrtání netlačte na

vrtáčku nadměrnou silou mohlo by dojít k zaseknutí vrtáku a k přetížení motoru.

- Za účelem snížení množství prachu vznikajícího při vrtání otvorů proveďte kroky uvedené na obr. 21. Chcete-li vrtat otvory ve střepech, namontujte podle obr. 21 odsavač prachu 14.

Vysekávání

[H-1200 VS, H15-11 V, DBR14-30]

- Při práci dbejte, abyste pracovní příslušenství správně nastavili ke zpracovávanému materiálu: ne příliš blízko k okraji, jinak budete muset elektronářadí často posouvat, ani ne příliš daleko, jinak může příslušenství uvíznout ve zpracovávaném materiálu.
- Elektronářadí držte pevně oběma rukama a zatlačte. Nepoužívejte nadměrnou sílu: energie příklepového mechanismu je dostatečná pro efektivní výkon.
- Dbejte, aby nedocházelo k nadměrnému průniku pracovního příslušenství do zpracovávaného materiálu (například při rozvolňování pudy nebo demolici staveb), pracovní příslušenství by mohlo uvíznout.
- Pokud při práci uvízne pracovní příslušenství v materiálu, nepokoušejte se jej uvolnit s použitím elektronářadí jako páky, mohlo by dojít k jeho poškození. Sejměte elektronářadí ze zaseknutého příslušenství. Pokračujte v práci a k uvolnění zaseknutého příslušenství použijte jiné příslušenství. Poznámka: je přísně zakázáno zaseknuté pracovní příslušenství vytloukat, páčit nebo se jej pokoušet vytáhnout s pomocí jiných nástrojů nebo předmětů (trubek, navijáků, zvedáků atd.).

Údržba elektronářadí / preventivní opatření

Než začnete provádět údržbu elektronářadí, vždy je odpojte ze sítě.

Mazání elektronářadí (viz obr. 22)

[BH09-26, BH11-28, BH-1200, BH12-40 V, BH14-32, H-1200 VS, H15-11 V]

Množství maziva v elektronářadí se musí pravidelně kontrolovat po každých třech hodinách provozu a také po výměně uhlíkových kartáčů. Přírubovým klíčem 12 povolte uzávěr 9 (u **BH12-40 V** odšroubujte uzávěr 9 rukou), zkontrolujte množství maziva a v případě potřeby jej doplňte. Používejte maziva s bodem varu vyšším než 390°C.

[DBR14-30]

Před zahájením prací i v jejich průběhu je nutné kontrolovat hladinu oleje průzorem v uzávěru 23. Držte elektronářadí ve svislé poloze a zkontrolujte hladinu

oleje (viz obr. 22.1). Pokud je hladina oleje nižší než 1/3, olej doplňte.

- Položte elektronářadí na rovný povrch.
- Hadrem vyčistěte prostor okolo uzávěru 23.
- Klíčem 25 odšroubujte uzávěr 23 (viz obr. 22.2).
- S pomocí maznice 27 opatrně dolijte motorový olej do elektronářadí, jak je znázorněno na obr. 22.3.
- Klíčem 25 zašroubujte uzávěr 23 (viz obr. 22.3).



Používejte pouze doporučené třídy motorových olejů - SAE30, pokud elektronářadí pracuje při teplotě vyšší než 10°C a SAE10, pokud elektronářadí pracuje při teplotě nižší než 10°C.



Používání elektronářadí bez oleje nebo s nedostatečným objemem oleje je zakázáno, jelikož to může vést k poškození elektronářadí nebo ztrátě záruky.

Čištění elektronářadí

Nezbytnou podmínkou pro dlouhodobé a bezpečné používání tohoto elektronářadí je jeho čistota. Větrací otvory 8 pravidelně čistěte stlačeným vzduchem.

Poprodejní a aplikační servis

Náš poprodejní servis odpoví na Vaše dotazy k údržbě a opravě Vašeho výrobku a také k náhradním dílům. Informace o servisních střediscích, schématech dílů a informace o náhradních dílech naleznete také na adrese: www.dwt-pt.com.

Přeprava elektronářadí

- V žádném případě nesmí na obal při přepravě působit žádný mechanický vliv.
- Při nakládání / vykládání není povoleno používat žádný druh technologie, který pracuje na principu sevření obalu.

Ochrana životního prostředí



Suroviny nelikvidujte jako odpad, ale recyklujte je.

Elektronářadí, její příslušenství a obalové materiály by měly být zlikvidovány v souladu se zásadami recyklace surovin a ochrany životního prostředí.

Na umělohmotných součástkách je uvedeno jejich označení pro tříděnou recyklaci. Tento návod je vytištěn na recyklovaném papíře vyrobeném bez použití chlůru.

Výrobce si vyhrazuje právo na změny.

Česky

Špecifikácie elektronáradia

Búracie kladivo [BH...] **BH09-26** **BH11-28** **BH-1200** **BH12-40 V** **BH14-32**

Číslo elektronáradia [127 V ~50/60 Hz] [230 V ~50/60 Hz] **pozrite strany 15-17**

Menovitý výkon [W] 950 1050 1200 1250 1400

Výkon [W] 411 509 570 560 575

Prúd pri napätí 127 V [A] 7,8 8,7 10 9,8 11,6
230 V [A] 4,5 5 5,81 5,4 6,3

Voľnobežné otáčky [min⁻¹] 850 900 600 200-450 860

Počet príklepov [min⁻¹] 4200 4400 4500 1000-2800 4250

Energia príklepu [J] 4 4 10 10 5

Typ skľučovadla **SDS PLUS** **SDS PLUS** **SDS MAX** **SDS PLUS** **SDS MAX** **SDS PLUS**

Vírtací výkon:

- betón [mm] [palece] 26 28 38 40 32
1-32" 1-7/64" 1-1/2" 1-37/64" 1-17/64"

- oceľ [mm] [palece] 13 13 33/64" 33/64" 13
33/64" 33/64" 33/64"

- drevo [mm] [palece] 40 40 40 40 40
1-37/64" 1-37/64" 1-37/64" 1-37/64" 1-37/64"

Hmotnosť [kg] [lb] 4,9 5,2 7 7,4 5,4
10,8 11,46 15,43 16,31 11,9

Trieda bezpečnosti □ / II □ / II □ / II □ / II □ / II

Akustický tlak [dB(A)] 89 89 96 95,1 94

Výkon zvuku [dB(A)] 103 103 110 106,1 108

Váňové vibrácie [m/s²] 19,2 17,9 7,61 19,4 15

Špecifikácie elektronáradia

DBR14-30

H15-11 V

H-1200 VS

Kladivo [H...] / Zbijáčka [DBR...]

pozrite strany 15-17

[127 V ~50/60 Hz]
[230 V ~50/60 Hz]

Menovitý výkon

[W]

1200

1500

1500

Výkon

[W]

570

800

730

Prúd pri napätí

127 V [A]
230 V [A]

10
5.81

12
6.8

12.3
7.3

Voľnobežné otáčky

[min⁻¹]

—

—

—

Počet príklepov

[min⁻¹]

1500-3000

900-1800

1800

Energia príklepu

[J]

15

8-25

45

Typ skľučovadla

SDS MAX

SDS MAX

HEX-30

Vrtací výkon:

- betón

[mm]
[palece]

—

—

—

- oceľ

[mm]
[palece]

—

—

—

- drevo

[mm]
[palece]

—

—

—

Hmotnosť

[kg]
[lb]

7
15.43

10.5
23.15

14.6
32.19

Trieda bezpečnosti

□ / II

□ / II

□ / II

Akustický tlak

[dB(A)]

85

83.42

96.5

Výkon zvuku

[dB(A)]

101

105

105

Váhové vibrácie

[m/s²]

13,6

23,24

16,29

Informácie o hluku



Ak prekračuje akustický tlak hodnotu 85 dB(A), používajte vždy ochranu sluchu.



Vyhlasenie o zhode

Vyhlasujeme na výhradnú zodpovednosť, že výrobok opísaný v časti "Špecifikácie elektronáradia" spĺňa všetky príslušné ustanovenia smerníc 2006/42/EC vrátane ich zmien a je v súlade s nasledujúcimi normami: EN 60745-1, EN 60745-2-6.

Manažér certifikácie

Wu Cunzhen

Merit Link International AG
Stabio, Švajčiarsko, 22.08.2017

Všeobecné bezpečnostné pravidlá



VAROVANIE - používateľ si musí prečítať návod na obsluhu, aby sa znížilo riziko zranenia!



VAROVANIE! Prečítajte si všetky bezpečnostné varovania a všetky pokyny. Nedodržanie týchto varovaní a pokynov môže mať za následok úraz elektrickým prúdom, požiar a / alebo vážne zranenie.

Uchovajte si všetky bezpečnostné upozornenia a pokyny pre budúce použitie.

Termín "elektrické náradie" v upozorneniach odkazuje na vaše elektrické náradie napájané zo siete (s prírodným káblom) alebo elektrické náradie napájané batériami (bez napájacieho kábla).

Bezpečnosť v pracovnom priestore

- Pracovný priestor udržiavajte v čistote a dobre osvetlený. Neporiadok alebo tmavé priestory môžu viesť k úrazom.
- Neprevádzkujte elektrické náradie vo výbušnom prostredí, ako napríklad v prítomnosti horľavých kvapalín, plynov alebo prachu. Elektrické náradie vytvára iskry, ktoré môže spôsobiť vznietenie prachu alebo výparov.
- Deti a iné osoby v okolí udržiavajte mimo dosahu používaného elektrického náradia. Rozptýlenie môže spôsobiť stratu kontroly.

Elektrická bezpečnosť

- Zástrčky elektrických káblov náradia musia pasovať do zásuvky. Nikdy zástrčku žiadnym spôsobom neupravujte. Nepoužívajte žiadne redukcie zástrčiek s uzemneným (ukostreným) elektrickým náradím. Neupravené zástrčky a zodpovedajúce zásuvky znižujú riziko vzniku úrazu elektrickým prúdom.
- Vyhnite sa kontaktu tela s uzemnenými povrchmi, ako sú potrubia, radiátory, sporáky a chladničky. Ak vaše telo uzemnené alebo ukostrené, existuje zvýšené riziko úrazu elektrickým prúdom.

- Nevystavujte elektrické náradie dažďu alebo vlhkému prostrediu. Vniknutie vody do elektrického náradia zvyšuje riziko úrazu elektrickým prúdom.
- Nenamáhajte napájací kábel. Nikdy nepoužívajte napájací kábel na nosenie, ťahanie alebo odpájanie elektrického náradia. Chráňte napájací kábel pred teplom, olejom, ostrými hranami a pohyblivými časťami. Poškodené alebo spletené káble zvyšujú riziko úrazu elektrickým prúdom.
- Pri práci s náradím vonku používajte predĺžovací kábel vhodný na vonkajšie použitie. Používanie kábla vhodného na použitie vonku znižuje riziko úrazu elektrickým prúdom.
- Pri práci s elektrickým náradím vo vlhkom prostredí je nevyhnutné používať napájanie chránené prúdovým chráničom (RCD). Použitie RCD znižuje riziko úrazu elektrickým prúdom. POZNÁMKA! Termín "prúdový chránič (RCD)" môže byť nahradený termínom "prerušovač uzemneného obvodu (GFCI)" alebo "ochranný istič (ELCB)".
- Varovanie! Nikdy sa nedotýkajte nekrytých kovových povrchov na prevodovke, kryte a tak ďalej, pretože dotyk s kovovými povrchmi bude rušený elektromagnetickou vlnou, čo spôsobuje potenciálne zranenia alebo nehody.

Bezpečnosť osôb

- Pri práci s elektrickým náradím buďte stále pozorní, sledujte, čo robíte a používajte zdravý rozum. Nepoužívajte elektrické náradie, ak ste unavení alebo pod vplyvom drog, alkoholu alebo liekov. Chvilka nepozornosti pri práci s elektrickým náradím môže mať za následok vážne zranenie.
- Používajte osobné ochranné pomôcky. Vždy používajte ochranné okuliare. Ochranné prostriedky, ako respirátor, neklzáva bezpečnostná obuv, pevná ochranná prilba alebo ochrana sluchu, používané v príslušných podmienkach, znižujú nebezpečenstvo zranenia osôb.
- Zabráňte náhodnému spusteniu. Pred pripojením k napájaciemu zdroju a / alebo akumulátoru, pred zdvihnutím alebo prenášaním náradia sa uistite, že vypínač je v polohe vypnuté. Prenášanie náradia s prstom na spínači alebo pripájanie elektrického náradia do elektrickej siete so zapnutým spínačom môže byť príčinou nehôd.
- Pred spustením náradia odstráňte všetky zoraďovacie nástroje a nastavovacie kľúče. Zoraďovacie nástroje alebo kľúče ponechaný v rotujúcich častiach elektrického náradia môžu spôsobiť úraz osôb.
- Pracujte len tam, kde bezpečne dosiahnete. Vždy udržiavajte stabilný postoj a rovnováhu. To umožní lepšie ovládať náradie v neočakávaných situáciách.
- Vhodne sa obliekajte. Nenoste voľné odev ani bižutériu. Dbajte na to aby sa vaše vlasy, odev a rukavice nedostali do kontaktu s pohyblivými časťami. Voľné odevy, bižutéria alebo dlhé vlasy môžu byť zachytené pohybujúcimi sa časťami.
- Ak sú zariadenia vybavené adaptérom na pripojenie odsávania prachu a zberných zariadení, zaistite ich správne pripojenie a správnu funkciu. Použitie odsávania prachu môže znížiť ohrozenie spôsobené prachom.
- Nedovoľte, aby vám skúsenosti získané častým používaním náradia dovolili nadobudnúť sebauspokojenie a ignorovať zásady bezpečnosti. Neopatrná činnosť môže spôsobiť vážne zranenie v zlomku sekundy.
- Varovanie! Elektrické náradie môže počas prevádzky vytvárať elektromagnetické pole. Toto pole môže za

určitých okolností spôsobovať rušenie aktívnych alebo pasívnych lekárskeho implantátov. Aby sa znížilo riziko vážneho alebo smrteľného zranenia, odporúčame osobám s lekáskymi implantátmi, aby sa poradili so svojím lekárom a výrobcom lekárskeho implantátov pred použitím elektrického náradia.

Použitie a údržba náradia

- Osoby so zníženými psychofyzickými alebo duševnými schopnosťami, ako aj deti, nemôžu pracovať s elektrickým náradím, pokiaľ nie sú pod dohľadom alebo poučené o použití elektrického náradia osobou zodpovednou za ich bezpečnosť.

- **Elektrické náradie nepreťažujte. Používajte správny typ elektrického náradia pre vašu prácu.** Správne elektrické náradie bude lepšie a bezpečnejšie vykonávať prácu, pre ktorú bolo navrhnuté.

- **Nepoužívajte elektrické náradie v prípade, že prepínač sa nedá zapnúť a vypnúť.** Každé elektrické náradie, ktoré nemožno ovládať spínačom, je nebezpečné a musí byť opravené.

- **Pred každým nastavením, výmenou príslušenstva alebo uskladnením elektrického náradia vyťahnite zástrčku napájacieho kábla zo zásuvky a / alebo akumulátora.** Tieto preventívne bezpečnostné opatrenia znižujú riziko náhodného spustenia náradia.

- **Elektrické náradie skladujte mimo dosahu detí a nedovoľte osobám, ktoré neboli oboznámené s elektrickým náradím alebo s týmito pokynmi, aby elektrické náradie používali.** Elektrické náradie je v rukách nekvalifikovaných osôb nebezpečné.

- **Údržba elektrického náradia. Skontrolujte vychýlenie alebo uviaznutie pohyblivých častí, poškodenie jednotlivých dielov a iné okolnosti, ktoré môžu mať vplyv na prevádzku elektrického náradia. V prípade poškodenia dajte elektrické náradie pred jeho použitím opraviť.** Vefa nehôd je spôsobených nedostatočnou údržbou elektrického náradia.

- **Rezné nástroje udržiavajte ostré a čisté.** Riadne udržiavané rezné nástroje s ostrými reznými brítmí sú menej náchylné na zaseknutie a lepšie sa ovládajú.

- **Používajte elektrické náradie, príslušenstvo a nástroje atď. v súlade s týmito pokynmi, s príslušenstvom na pracovné podmienky a prácu, ktorá sa má vykonávať.** Použitie elektrického náradia na iné účely, ako sú určené, môže viesť k nebezpečným situáciám.

- **Rukoväte a plochy na uchopenie zdržiavajte suché, čisté a bez oleja a tuku.** Klzké rukoväte a uchopovacie plochy neumožňujú bezpečnú manipuláciu a ovládanie náradia v neočakávaných situáciách.

- **Dbajte na to, aby ste pri práci s elektrickým náradím držali prídavnú rukoväť správne, čo je užitočné pri regulácii elektrického náradia.** Preto správne držanie môže znížiť riziko nehody alebo zranenia.

Servis

- **Servis vášho elektrického náradia zverte kvalifikovanej osobe s použitím len originálnych náhradných dielov.** Tým bude zabezpečené, aby bola zachovaná bezpečnosť elektrického náradia.

- **Postupujte podľa pokynov na údržbu a výmenu príslušenstva.**

Osobitné bezpečnostné upozornenia

- **Používajte chrániče sluchu.** Vystavenie hluku môže spôsobiť stratu sluchu.

- **Ak sa s náradím dodáva pomocná rukoväť (rukoväť), používajte ju (ich).** Strata kontroly môže viesť k zraneniu osôb.

- **Pri vykonávaní operácie držte náradie za izolované úchopné miesta, pretože rezacie príslušenstvo môže prísť do kontaktu so skrytým vedením alebo samotným káblom.** Pri kontakte príslušenstva so "živým" vodičom by mohli byť nechránené kovové časti elektrického náradia pod prúdom a mohli by spôsobiť obsluhu úraz elektrickým prúdom.

- **Upozornenie k napájaciemu napätiu:** pri pripájaní prúdu si musíte potvrdiť, či napájacie napätie je rovnaké ako napätie vyznačené na údajovom štítku náradia. V prípade, že napájacie napätie je vyššie ako príslušné napätie, môže to mať za dôsledok nehodu operátorov a zároveň bude náradie zničené. Preto, ak nebude potvrdené napájacie napätie, potom nikdy svojvoľne náradie nepripájajte. Naopak, keď je napájacie napätie je nižšie ako požadované napätie, môže dôjsť k poškodeniu motora.

Bezpečnostné pokyny pri prevádzke elektrického náradia



Prečítajte si všetky inštrukcie. V prípade použitia stroja, ktoré nie je v súlade s týmito ustanoveniami, môže dôjsť k zásahu elektrickým prúdom, požiaru alebo k vážnemu zraneniu.

- **Pred prevádzkou skontrolujte, či je vrtná korunka upnutá v správnej polohe.**

- **Fungujúce elektrické náradie bude generovať vibrácie a vy by ste mali pred prevádzkou potvrdiť, že skrutky v rôznych miestach sú pevne utiahnuté.**

- **Pri prevádzke si chráňte oči klapkami.**

- **Udržiavajte horlivosť vrtnej korunky tak, aby bola dosiahnutá optimálna a najbezpečnejšia účinnosť.**

- **Pri výmene alebo montáži príslušenstva sa prevádzka musí prísne riadiť pokynmi k príslušenstvu.**

- **V prípade, že má produktor nejaké problémy, nesmiete sa snažiť opraviť ich osobne, ale odnesť ho do miestneho priradeného servisného strediska na kontrolu.**

- **Pripevnite obrobok tak ďaleko, ako je to možné.** Obrobok sa upevní pomocou upevňovacieho zariadenia alebo klepetovými kliešťami, čo by malo byť pevnejšie ako držanie kusa v ruke.

- **Pred zapnutím musí byť spínač potvrdený v polohe "vypnutý"; pred odložením elektrického náradia ho musíte vypnúť a zástrčku vytahnúť.**

- **Po tom, čo je príslušenstvo úplne statické, môžete dať dole elektrické náradie.**

- **Nedovoľte, aby sa napájacie vodič dotýkal vrtnej korunky ani okolitých častí v prevádzke, môže to spôsobiť poškodenie napájacieho vodiča.** Elektrický nástroj s poškodenými drôti nesmie byť použitý. Ak je pri práci napájací vodič poškodený, nedotýkajte sa ho a okamžite vyťahnite zástrčku. Poškodený drôt zvýši nebezpečenstvo úrazu elektrickým prúdom pre používateľa.

- **Pri sekaní stien, podláh alebo pri podobných aktivitách venujte pozornosť tomu, aby ste boli ďaleko od potrubia plynu, pitnej vody a elektrických drôtov a prevádzkových nástrojov v týchto miestach držte tak, aby sa nedotýkali kovových častí.** Príslušný detektor musí byť použitý tak, aby zistil umiestnenie skrytého napájacieho vodiča. Alebo môžete požadovať príslušné údaje od miestneho subjektu, ktorý je zodpovedný za napá-

janie. Drôty, ktoré sú vyvrtané, môžu spôsobiť požiar a zásah elektrickým prúdom. Poškodenie plynového potrubia povedie k explózií. Prevrtanie potrubia pre vondu spôsobí stratu vlastností.

- Ak sa príslušenstvo nainštalované na elektrickom náradí uchyťí, musí byť elektrické náradie okamžite vypnuté a zostať v pokoji. V tom čase bude elektrické náradie generovať ultravysoký reakčný krútiaci moment a mať za následok spätný zdvih. Príslušenstvo inštalované na elektrickom náradí je možné jednoducho uchytiť. Elektrické náradie je v hypernáboji alebo príslušenstvo inštalované na elektrickom náradí sa nakloní k obrobku.

- Skrytý elektrický drôt alebo napájací vodič elektrického náradia sa môže počas prevádzky prerezat'. V takom prípade používajte na manipuláciu s elektrickým nástrojom izolovanú rukoväť. Ak sa náradie dotkne nabitých obvodov, kovové časti náradia vedú elektrinu a operátora môže zasiahnuť elektrický prúd.

- Pri prevádzke držte dve rukoväti produktora pevne oboma rukami, pričom majte stabilnú základňu. Náradie môžete držať stabilne obomi rukami; vyhnite sa prevádzke s jednou rukou.

- Plochý sekáč nesmie byť použitý v rotačnom stave (ako je napríklad rotačná vrtáčka a kladivová vrtáčka), keďže sa zablokuje a elektrické náradie nebude možné kontrolovať.

- Príslušenstva sa môžete dotknúť iba vtedy, ak máte rukavice. Vrtné korunky a príslušenstvo budú pri prevádzke horúce a ľahko sa môžete popáliť. Nikdy sa bezprostredne nedotýkajte vrtnéj korunky alebo jej časti v okolí po ukončení práce. Tieto časti vám môžu spôsobiť oparenia a popáliť kožu. Nosenie rukavíc a opodročok môžu znížiť vibrácie a poranenia rúk a paží.

- Ruky a telo nesmú byť umiestnené medzi elektrickým náradím a stenou alebo stĺpom s cieľom zabránenia odskočenia náradia pri zablokovaní vrtnéj korunky.

- V prípade použitia predĺženého napájacieho vodiča siahnite po napájacom vodiči s dvojitou izoláciou s rovnakou špecifikáciou, ako má elektrické náradie.

- Nevypínajte motor vrtáčky pri plnej záťaži.

- Nikdy neodstraňujte z okolia vrtu odštiepky a úlomky, keď je motor vrtáčky v prevádzke.

- Nepoužívajte vrtáky (dláta) ani iné príslušenstvo, ktoré nie je odporúčané na použitie s touto vrtáčkou.

- Pri práci nikdy netlačte na vrtáčku nadmernou silou mohlo by dôjsť k zaseknutiu vrtáka (dláta) a k preťaženiu motora.

- Dávajte pozor, aby sa vrták (dláto) nezasekol vo vrtanom materiáli. Ak by k tomu došlo, nesnažte sa vrták (dláto) uvoľniť za pomoci motora vrtáčky, mohlo by dôjsť k jeho poškodeniu.

- Nikdy sa nesnažte zaseknutý vrták (dláto) uvoľniť z vrtaného materiálu pomocou úderov kladivom alebo iným predmetom odštiepky a úlomky by mohli zraniť obsluhu alebo aj iné osoby.

- Pri dlhodobom používaní vrtáčky dávajte pozor, aby nedošlo k jej prehriatiu a preťaženiu.

- Počas prevádzky, najmä na klzkom alebo nerovnom povrchu, a tiež pri práci v blízkosti zrázov, svahov alebo vo výškach, je nutné vylúčiť možnosť pádu obsluhy i elektronáradia (použite opotretenie alebo ochranné prostriedky).

- V priebehu prác súvisiacich s demoláciou stavieb je nutné správne posúdiť vplyv takých prác a prijať nevyhnutné bezpečnostné opatrenia. Napríklad vybrať

správne miesto na prácu a naplánovať únikové cesty v závislosti od smeru padajúcej sutiny.

- Pri práci na ceste je nutné dodržiavať zvláštne bezpečnostné predpisy (inštalovať požadované dopravné značky, nosiť vhodný odev atď.).



Varovanie: chemické látky obsiahnuté v prachu, vytvorené pri brúsení, rezaní, pílení, brúsení, vrtaní a ďalších činnostiach stavebníctva môžu vyvolať rakovinu, kongenitálnu nedostatočnosť alebo môžu byť škodlivé pre plodnosť. Ión niektorých chemických látok je:

- pred začatím opravy alebo výmeny dielov na stroji sa musí najprv vytiahnuť elektrická zástrčka zo zásuvky;

- priehľadné dva výrobky s oxidom kremičitým a iné výrobky na murovanie v stene z tehál a cementu; chróm - arzén (CCA) v dreve s chemickým ošetrením. Stupeň škodlivosti týchto látok závisí od častého vykonávania týchto prác. Ak chcete obmedziť kontakt s týmito chemickými látkami, pracujte v prostredí s ventiláciou a používajte stroje s bezpečnostnými certifikátmi (ako je maska proti prachu vyhotovená s malým prachovým filtrom).

Symbole použité v príručke

V príručke sú použité nasledujúce symboly, zapamätajte si, prosím, ich význam. Správna interpretácia symbolov vám umožní správne a bezpečné použitie elektronáradia.

Symbol

Význam

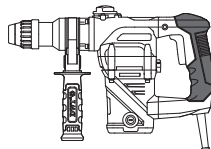

Búracie kladivo / Kladivo / Zbijačka

Časti označené sivou - mäkké držadlo (s izolovaným povrchom).



Štítok s výrobným číslom:

BH ... / H ... / DBR... - model;
XX - dátum výroby;
XXXXXXX - výrobné číslo.



SDS PLUS (so skľučovadlom alebo pre príslušenstvo s driekom).









SDS MAX (so skľučovadlom alebo pre príslušenstvo s driekom).







HEX-30 (so skľučovadlom alebo pre príslušenstvo s driekom).



Prečítajte si všetky bezpečnostné predpisy a pokyny.

Symbol	Význam
	Používajte ochranné okuliare.
	Používajte chrániče sluchu.
	Používajte respirátor.
	Pred inštaláciou alebo nastavením elektronáradie odpojte od siete.
	Nebezpečenstvo poškodenia skrytého vedenia alebo domových rozvodov.
	Smer pohybu.
	Smer otáčania.
	Zablokovaný.
	Odblokovaný.
	Režim "Vŕtanie".
	Režim "Príklepové vŕtanie".
	Režim "Sekanie".
	Zakázané.
	Dvojité izolácia / trieda ochrany.
	Pozor. Dôležité.

Symbol	Význam
	Značka, ktorá potvrdzuje, že výrobok spĺňa základné požiadavky európskych smerníc a harmonizovaných noriem.
	Užitočné informácie.
	Používajte ochranné rukavice.
	Elektronáradie nevhadzujte do kontajnera s komunálnym odpadom.

Spôsob použitia DWT

Elektrické nástroje umožňujú vykonávanie nasledujúcich typov činností:

[BH09-26, BH11-28, BH14-32]

- vŕtanie bez príklepu (drevo, syntetické materiály, kov);
- vŕtanie s príklepom (tehly, betón, prírodný kameň);
- sekacie (vysekávanie káblových kanálov do tehál, betónu, kameňa, odstránenie starej dlažby atď.).

[BH-1200, BH12-40 V]

- vŕtanie s príklepom (tehly, betón, prírodný kameň);
- sekacie (vysekávanie káblových kanálov do tehál, betónu, kameňa, odstránenie starej dlažby atď.).

[H-1200 VS, H15-11 V, DBR14-30]

- hĺbenie výklenkov a otvorov v stenách a stropných konštrukciách;
- demolácia budov (tehlové alebo kamenné murivo, monolitický betón atď.);
- lámanie alebo uvoľňovanie rôznych materiálov alebo spevnených povrchov (betón, asfalt, dlažbové kocky, pôda so štrkom, ľad atď.);
- sekacie ľadu, ľu atď.;
- zatĺkanie kolov a uzemňovacích tyčí;
- raziere rôznych materiálov.

Niektoré z vyššie uvedených činností vyžadujú zvláštne príslušenstvo, ktoré nie je súčasťou dodávky a nie je popísané v tejto príručke.

Súčasť elektronáradia

- 1 Skľučovadlo **SDS PLUS**
- 2 Protiprachové puzdro
- 3 Uplínacia objímka
- 4 Pomocná rukoväť *

- 5 Upínacia skrutka *
- 6 Hĺbková zarážka *
- 7 Funkčný prepínač (vrtanie / vysekávanie)
- 8 Ventilačné štrbiny
- 9 Kryt
- 10 Prepínač príklepového prevodu (vrtanie / príklepové vrtanie)
- 11 Spínač zap / vyp
- 12 Prírubový kľúč *
- 13 Tuba s mazivom *
- 14 Odsávač prachu *
- 15 Skľučovadlo **SDS MAX**
- 16 Prepínač funkcií (príklepové vrtanie / sekание)
- 17 Otočný volič rýchlosti
- 18 Kontrolka
- 19 Upínacia matica *
- 20 Kontajner s mazivom *
- 21 Skľučovadlo **HEX-30**
- 22 Zarážka
- 23 Uzáver
- 24 Zaisťovacie tlačidlo
- 25 Kľúč *
- 26 Inbusový kľúč *
- 27 Maznica *
- 28 Skľučovadlo ozubeného kolesa vrtáčky *
- 29 Adaptér **SDS PLUS** *
- 30 Skrutka *
- 31 Kľúč skľučovadla vrtáčky *
- 32 Poistka

* Voliteľné príslušenstvo

Štandardná dodávka nemusí obsahovať všetky príslušenstvá uvedené na obrázku alebo popísané v texte.

Montáž a nastavenie súčastí elektronáradia

Než začnete vykonávať údržbu elektronáradia, vždy ho odpojte od siete.



Spojovací materiál nedotahujte príliš, zabránite tak poškodeniu závitů.



Montáž / demontáž / nastavenie niektorých prvkov je rovnaké pre všetky modely elektronáradia; v takom prípade nie sú pri obrázku uvádzané špecifické modely.

Pomocná rukoväť (pozrite obr. 1-4)

Pri prevádzke používajte vždy pomocnú rukoväť 4. Prídavné držadlo 4 je možné nastaviť tak, aby bola manipulácia s vrtáčkou pre používateľa čo najpohodlnejšia.

[BH09-26, BH11-28, BH-1200, BH12-40 V, BH14-32, H-1200 VS]

- Uvoľnite držadlo 4 tak, ako je znázornené na obr. 1.
- Nastavte držadlo 4 do požadovanej polohy.
- Utiahnite držadlo 4 tak, ako je znázornené na obr. 1.

[H15-11 V, DBR14-30]

- Povoľte upínaciu maticu 19, ako je znázornené na obr. 2-4.

- Nastavte držadlo 4 do požadovanej polohy.
- Dotiahnite upínaciu maticu 19, ako je znázornené na obr. 2-4.

Hĺbková zarážka (pozrite obr. 5-8)

Na nastavenie požadovanej hĺbky vrtania použite dorazovú tyč 6 (pozrite obr. 5-8).

[BH09-26, BH11-28]

- Povoľte prídavnú rukoväť 4, ako je znázornené na obr. 5.
- Posunutím hĺbkového dorazu 6 nastavte požadovanú hĺbku vrtania (pozrite obr. 6).
- Utiahnite prídavnú rukoväť 4, ako je znázornené na obr. 5.

[BH-1200, BH12-40 V, BH14-32]

- Povoľte upínaciu skrutku 5 (pozrite obr. 7).
- Posunutím hĺbkového dorazu 6 nastavte požadovanú hĺbku vrtania (pozrite obr. 8).
- Utiahnite upínaciu skrutku 5.

Montáž / výmena príslušenstva (pozrite obr. 9-11)



Pri nasadzovaní nástroja sa presvedčte, či nie je poškodené protiprachové puzdro č. 2. Ak je protiprachové puzdro č. 2 poškodené, je nutné ho okamžite nechať vymeniť v špecializovanom servisnom stredisku DWT.



Vrtáky typu **SDS PLUS** a **SDS MAX** sa vďaka konštrukcii skľučovadiel **SDS PLUS** a **SDS MAX** môžu voľne pohybovať v určitom rozmedzí. Preto pri chode bez záťaže je možné pozorovať určité vyosenie vrtáka, ktoré sa pri vrtaní automaticky vyrovná. Neovplyvňuje to však presnosť vrtania.

- Pred nasadením vrták (sekáč) vyčistite a namažte driek s tenkou vrstvou oleja.

[BH09-26, BH11-28, BH-1200, BH12-40 V, BH14-32, H-1200 VS, H15-11 V]

- **Pri upevnení vrtáka (dláta):**
 - vysuňte upínaciu objímku 3 a podržte ju v tejto polohe (pozrite obr. 9.1);
 - zasuňte (ľahkým otáčaním) vrták (dláto) do skľučovadla 1 (**SDS PLUS**) alebo do skľučovadla 15 (**SDS MAX**) až po zarážku (pozrite obr. 9.2);
 - uvoľnite upínaciu objímku 3 (pozrite obr. 9.3);
 - skontrolujte upevnenie vrtáka (dláta) tým, že sa ho pokúsite vytiahnuť zo skľučovadla 1 (**SDS PLUS**) alebo zo skľučovadla 15 (**SDS MAX**).

- **Pri vybratí vrtáka (dláta):**
 - vysuňte upínaciu objímku 3 a podržte ju v tejto polohe (pozrite obr. 10.1);
 - vyberte vrták (dláto) zo skľučovadla 1 (**SDS PLUS**) alebo zo skľučovadla 15 (**SDS MAX**) (pozrite obr. 10.2);
 - uvoľnite upínaciu objímku 3 (pozrite obr. 10.3).

[DBR14-30]

- Uvoľnite zarážku 22, ako je znázornené na obrázku 11.1.

- Inštalujte / vymeňte pracovné príslušenstvo. Pri inštalácii pracovného príslušenstva je nutné najprv vyčistiť driek. Príslušenstvo inštalujte iba tak, ako je znázornené na obrázku: drážka na príslušenstve musí smerovať k zarážke 22.
- Uvoľnite zarážku 22, ako je znázornené na obrázku 11.2.



Pri vyberaní vrtáka (dláta) zo skľučovadla používajte rukavice, pretože môže byť vrták (dláto) po dlhom vrtaní nebezpečne horúci.

Výmena protiprachového krytu (pozrite obr. 12)

[BH09-26, BH11-28, BH-1200, BH12-40 V, BH14-32, H-1200 VS, H15-11 V]



Protiprachový kryt 2 zabraňuje vnikaniu prachu do skľučovadla SDS PLUS alebo SDS MAX. Nikdy nepoužívajte náradie s poškodeným protiprachovým krytom 2 - v prípade poškodenia je nutné kryt neodkladne vymeniť. Výmenu dielu môžete vykonať sami alebo prostredníctvom servisného strediska DWT.

- Vysuňte upínaciu objímku 3 a podržte ju v tejto polohe (pozrite obr. 12).
- Vytiahnite protiprachový kryt 2 a vyberte ho.
- Nasadte nový protiprachový kryt 2.
- Uvoľnite upínaciu objímku 3.

Adaptér pre skľučovadlo SDS PLUS

[BH09-26, BH11-28, BH14-32]

- Adaptér 29 (SDS PLUS) a skrutka 30 umožňujú používanie korunkových skľučovadiel 28.
- Adaptér 29 (SDS PLUS) nikdy nepoužívajte pri príklepovom vrtaní alebo dlabaní.
- Vrtacie korunky, ktoré nepatria k systému SDS PLUS, sa pre nárazové vrtanie nesmú používať.

Montáž / demontáž ozubeného skľučovadla (pozrite obrázok 13-14)

[BH09-26, BH11-28, BH14-32]

- Naskrutkujte skľučovadlo na kľúč č. 28 na adaptér SDS PLUS č. 29 a zablokujte ho v jeho polohe skrutkou č. 30 (pozrite obr. 13).
- Nainštalujte adaptér 29 (SDS PLUS) do skľučovadla 1 (SDS PLUS) a postupujte pritom rovnako ako pri montáži vrtáka (sekáča) pozrite obr. 14.
- Pri demontáži zopakujte kroky uvedené vyššie, ale v opačnom poradí.



Pozor: Nezabudnite na to, že pri montáži / demontáži skľučovadla 28 s ozubeným vencom má skrutka 30 ľavotočivý závit.

Montáž / výmena príslušenstva (pozrite obr. 15)

[BH09-26, BH11-28, BH14-32]

- Uvoľnite časti držiaka pomocou kľúča skľučovadla 31 a potom rukou otáčajte vretenom skľučovadla 28

proti smeru hodinových ručičiek (pozrite obr. 15), až sa časti držiaka od seba vzdialia tak, aby bolo možné upevnenie / výmena príslušenstva.

- Nasadte / vymeňte príslušenstvo (napr. vrták).
- Otáčajte objímku ozubeného skľučovadla 28 v smere hodinových ručičiek, kým nasadené príslušenstvo nebude pevne upnuté. Os príslušenstva musí byť riadne vycentrovaná.
- Dotiahnite časti skľučovadla 28 pomocou kľúča skľučovadla 31 rovnakým momentom vo všetkých troch otvoroch na bočnej strane skľučovadla.



Pri dlhšom používaní môže dôjsť k zahriatiu ostria vrtáka; pri jeho zložení použite rukavice.

Počiatočná prevádzka elektronáradia

- Používajte len správne napájacie napätie: hodnota napájacieho napätia musí zodpovedať informácii uvedenej na identifikačnom štítku elektronáradia.
- Vrtáčka je z výroby správne premazaná a pripravená na použitie.
- Pri novo zakúpenej vrtáčke nejaký čas trvá, než sa súčasti zabehnú, a vrtáčka znesie plné zaťaženie. Trvanie zábehu je asi 5 hodín.
- Mazivo prevodového ústrojenstva sa na prevádzkovú teplotu zahreje veľmi rýchlo. V závislosti od teploty okolitého prostredia to môže trvať približne od 15 s (pri teplote okolitého prostredia 32°C) do 2 minút (pri teplote okolitého prostredia 0°C).

Zapnutie / vypnutie elektronáradia

[BH09-26, BH11-28, BH-1200, BH12-40 V, BH14-32, H-1200 VS]

Zapnutie:
Stlačte spínač zap / vyp č. 11.

Vypnutie:
Uvoľnite spínač zap / vyp č. 11.

[H15-11 V]

Zapnutie:
Posuvný prepínač 11 vpravo.

Vypnutie:
Posuvný prepínač 11 vľavo.

[DBR14-30]

Krátkodobé zapnutie / vypnutie

Ak chcete náradie krátkodobu zapnúť, stlačte a podržte vypínač 11. Po uvoľnení vypínača sa náradie opäť vypne.

Dlhodobé zapnutie / vypnutie

Zapnutie:
Stlačte vypínač 11 a zaistite ho v polohe pomocou poistného tlačidla 24.

Vypnutie:
Stlačte a uvoľnite hlavný vypínač 11.

Ovládacie prvky prevádzkového režimu (pozrite obr. 16-18)



Prevádzkové režimy sa smú prepínať len pri vypnutom motore zariadenia.



Prepínače funkcií 7 a 16 sú vybavené poistkou 32, ktorá slúži na zaistenie prepínača funkcií v nastavenej polohe. Stlačte poistku 32 a otáčaním prepínača funkcií 7 alebo 16 nastavte požadovaný pracovný režim.

[BH09-26, BH11-28, BH14-32]

Funkčné prepínače 7 a 10 sa používajú na prepínanie medzi nasledujúcimi prevádzkovými režimami nástroja (pozrite obr. 16):

Vrtanie (nastavte funkčné prepínače 7 a 10 do polohy uvedenej na obr. 16.1) - nenárazové vrtanie do dreva, syntetických hmôt a kovu.

Príklepové vrtanie (nastavte prepínače funkcií 7 a 10 do polôh znázornených na obrázku 16.2) - príklepové vrtanie do muríva, betónu a prírodného kameňa.

Vysekávanie (nastavte funkčné prepínače 7 a 10 do polohy uvedenej na obr. 16.3) - vysekávanie kanálikov do steny, betónu a kameňa. Odstraňovanie keramických dlaždíc.

[BH-1200, BH12-40 V]

Funkčný prepínač 16 sa používa na prepínanie medzi nasledujúcimi prevádzkovými režimami nástroja (pozrite obr. 17-18):

Príklepové vrtanie (nastavte funkčný prepínač 16 do polohy uvedenej na obr. 17.1 a 18.1) - príklepové vrtanie do muríva, betónu a prírodného kameňa.

Vysekávanie (nastavte funkčný prepínač 16 do polohy uvedenej na obr. 17.2 a 18.2) - vysekávanie kanálikov do steny, betónu a kameňa. Odstraňovanie keramických dlaždíc.



Aby bol prechod medzi prevádzkovými režimami plynulejší, mierne skľučovadlo 1 (SDS PLUS) alebo 15 (SDS MAX) pootočte rukou.

Otočný volič rýchlosti

[BH12-40 V, H-1200 VS]

Pomocí ovladače rýchlosti 17 nastavte požadované otáčky a rýchlosť príklepů.

[H15-11 V]

Použite otočný regulátor otáčok 17 a nastavte požadovanú frekvenciu príklepov a energiu príklepu.

Požadovaná rýchlosť závisí na materiálu a lze ji určit praktickým vyzkoušením.

Ak s elektronáradím pracujete dlhší čas pri nízkych otáčkach, je potrebné ju počas 3 minút ochladzovať: spustíte elektronáradí na maximálnu rýchlosť a nechajte ju bežať bez záťaže.

Systém ochrany proti vibráciám

[BH-1200, BH12-40 V, BH14-32, H-1200 VS]

Systém ochrany proti vibráciám je navrhnutý tak, aby tlmil pôsobenie vibrácií (počas prevádzky) na operátora.

Bezpečnostná spojka

[BH09-26, BH11-28, BH-1200, BH12-40 V, BH14-32]

Bezpečnostná spojka chráni elektronáradie proti preťaženiu a poškodeniu v prípade, že pri vrtaní príslušenstvo uviazne.

Kontrolka

[BH12-40 V]

Kontrolka 18 svieti, ak je elektronáradie pripojené k sieti a je pripravené na zapnutie.

**Odporúčania
pre prácu s elektronáradím**



Pri práci s vrtačkou používajte hrubé mäkké rukavice, aby ste zmiernili vplyv vibrácií na vaše ruky.



Pri práci s vrtačkou používajte prídavné držadlo 4 uľahčuje to manipuláciu a ovládanie.

Vrtanie

[BH09-26, BH11-28, BH14-32]



Upozornenie: drevo a kovy vrtajte iba v režime bez príklepu.

- **Pokiaľ nástroj používate na vrtanie do kovových materiálov, pravidelne ostrie vrtáka mažte (neplatí pri vrtaní neželezných kovov a ich zliatin).**
 - **Pri vrtaní do tvrdých kovov na mechanický nástroj viac tlačte a znížte rýchlosť otáčania.**
 - **Pri vrtaní veľkých priemerov do kovov najskôr vyvŕtajte otvor s malým priemerom a potom vrť rozširujte až do požadovanej veľkosti (pozrite obr. 19).**
 - **Pri vrtaní do dreva zabránite rozštípeniu povrchu na druhej strane vrtaného materiálu, ak budete postupovať podľa pokynov, ktoré sú uvedené na obr. 19.**
 - **Pri vrtaní otvorov do glazovaných keramických dlaždíc nalepte v mieste vrtu na dlaždicu lepiacu pásku, aby ste zvýšili presnosť vrtu a ochránili povrch dlaždice pred poškodením (pozrite obr. 20).**
- Pozor: pri vrtaní do dlaždíc používajte iba bezpríklepové vrtanie!**

Príklepové vŕtanie

[BH09-26, BH11-28, BH-1200, BH12-40 V, BH14-32]

- Pri príklepovom vŕtaní nezáleží na tom, akou silou budete na vŕtačku tlačiť. Preto pri vŕtaní netlačte na vŕtačku nadmernou silou mohlo by dôjsť k zaseknutiu vŕtáka a k preťaženiu motora.
- S cieľom zníženia množstva prachu vznikajúceho pri vŕtaní otvorov vykonajte kroky uvedené na obr. 21. Ak chcete vŕtať otvory v stropoch, namontujte podľa obr. 21 odsávač prachu 14.

Vysekávanie

[H-1200 VS, H15-11 V, DBR14-30]

- Pri práci dbajte na to, aby ste pracovné príslušenstvo správne nastavili voči spracovávanému materiálu: nie príliš blízko k okraju, inak budete musieť elektronáradie často posúvať, ani nie príliš ďaleko, inak môže príslušenstvo uviaznuť v spracovávanom materiáli.
- Elektronáradie držte pevne oboma rukami a zatlačte. Nepoužívajte nadmernú silu, energia príklepového mechanizmu je dostatočná pre efektívny výkon.
- Dbajte na to, aby nedochádzalo k nadmernému prieniku pracovného príslušenstva do spracovávaného materiálu (napríklad pri uvoľňovaní pôdy alebo demolácii stavieb), pracovné príslušenstvo by mohlo uviaznuť.
- Pokiaľ pri práci uviazne pracovné príslušenstvo v materiáli, nepokúšajte sa ho uvoľniť s použitím elektronáradia ako páky, mohlo by dôjsť k jeho poškodeniu. Snímte elektronáradie zo zaseknutého príslušenstva. Pokračujte v práci a na uvoľnenie zaseknutého príslušenstva použite iné príslušenstvo. **Poznámka: je prísne zakázané zaseknuté pracovné príslušenstvo vyťakať, páčiť alebo sa ho pokúšať vytriahnuť s pomocou iných nástrojov alebo predmetov (rúrok, navijakov, zdvihákov atď.).**

Údržba elektronáradia / preventívne opatrenia

Než začnete vykonávať údržbu elektronáradia, vždy ho odpojte od siete.

Mazanie elektronáradia (pozrite obr. 22)

[BH09-26, BH11-28, BH-1200, BH12-40 V, BH14-32, H-1200 VS, H15-11 V]

Množstvo maziva v elektronáradí sa musí pravidelne kontrolovať po každých troch hodinách prevádzky a tiež po výmene uhlíkových kief. Prírubovým kľúčom 12 povolte uzáver 9 (pri BH12-40 V odskrutkujte uzáver 9 rukou), skontrolujte množstvo maziva a v prípade potreby ho doplňte. Používajte mazivá s bodom varu vyšším než 390°C.

[DBR14-30]

Pred začatím prác i v ich priebehu je nutné kontrolovať hladinu oleja prizorom v uzávère 23. Držte elektroná-

radie vo zvislej polohe a skontrolujte hladinu oleja (pozrite obr. 22.1). Pokiaľ je hladina oleja nižšia ako 1/3, olej doplňte.

- Položte elektronáradie na rovný povrch.
- Handrou vyčistite priestor okolo uzáveru 23.
- Kľúčom 25 odskrutkujte uzáver 23 (pozrite obr. 22.2).
- S pomocou maznice 27 opatrne dolejte motorový olej do elektronáradia, ako je znázornené na obr. 22.3.
- Kľúčom 25 zaskrutkujte uzáver 23 (pozrite obr. 22.3).



Používajte iba odporúčané triedy motorových olejov - SAE30, pokiaľ elektronáradie pracuje pri teplote vyššej ako 10°C a SAE10, pokiaľ elektronáradie pracuje pri teplote nižšej ako 10°C.



Používanie elektronáradia bez oleja alebo s nedostatočným objemom oleja je zakázané, pretože to môže viesť k poškodeniu elektronáradia alebo strate záruky.

Čistenie mechanického nástroja

Nevyhnutnou podmienkou na dlhodobé a bezpečné používanie tohto mechanického nástroja je jeho čistota. Vetracie otvory 8 pravidelne čistite stlačeným vzduchom.

Popredajný a aplikačný servis

Náš popredajný servis odpovie na vaše otázky k údržbe a oprave vášho výrobku a tiež k náhradným dielom. Informácie o servisných strediskách, schémach dielov a informácie o náhradných dieloch nájdete aj na adrese: www.dwt-pt.com.

Preprava elektronáradia

- V žiadnom prípade nesmie na obal pri preprave pôsobiť žiadny mechanický vplyv.
- Pri nakladaní / vykladaní nie je povolené používať žiadny druh technológie, ktorý pracuje na princípe zovretia obalu.

Ochrana životného prostredia



Suroviny nelikvidujte ako odpad, ale ich recyklujte.

Elektronáradie, jej príslušenstvo a obalové materiály by mali byť zlikvidované v súlade so zásadami recyklácie surovín a ochrany životného prostredia.

Na umelohmotných súčiastkach je uvedené ich označenie pre triedenú recykláciu.

Tento návod je vytlačovaný na recyklovanom papieri vyrobenom bez použitia chlóru.

Výrobca si vyhradzuje právo na zmeny.

Slovensky

Date tehnice ale uneltei electrice

Ciocan rotativ [BH...] **BH09-26** **BH11-28** **BH-1200** **BH12-40 V** **BH14-32**

Codul uneltei electrice
[127 V ~50/60 Hz]
[230 V ~50/60 Hz]

consultați paginile 15-17

Puterea absorbită [W] 950 1050 1200 1250 1400

Putere [W] 411 509 570 560 575

Amperajul în funcție de voltaj
127 V [A] 7.8 8.7 10 9.8 11.6
230 V [A] 4.5 5 5.81 5.4 6.3

Număr de turații în gol [min⁻¹] 850 900 600 200-450 860

Coefficient de percutare [min⁻¹] 4200 4400 4500 1000-2800 4250

Putere pe lovitură [J] 4 4 10 10 5

Tipul mandrinei **SDS PLUS** **SDS PLUS** **SDS MAX** **SDS PLUS** **SDS PLUS**

Diametru de găurire:

- beton [mm] [inci] 26 28 38 40 32
1-32" 1-7/64" 1-1/2" 1-37/64" 1-17/64"

- oțel [mm] [inci] 13 13 33/64" 33/64" 13
33/64" 33/64"

- lemn [mm] [inci] 40 40 40 40 40
1-37/64" 1-37/64" 1-37/64" 1-37/64" 1-37/64"

Greutate [kg] [lb] 4.9 5.2 7 7.4 5.4
10.8 11.46 15.43 16.31 11.9

Clasa de protecție □ / II □ / II □ / II □ / II □ / II

Presiune acustică [dB(A)] 89 89 96 95.1 94

Putere acustică [dB(A)] 103 103 110 106.1 108

Vibrații ponderate [m/s²] 19.2 17.9 7.61 19.4 15

Date tehnice ale uneltei electrice

DBR14-30

H15-11 V

H-1200 VS

Ciocan [H...] / Ciocan pneumatic [DBR...]

consultati paginile 15-17

[127 V ~50/60 Hz]
[230 V ~50/60 Hz]

1500

1200

[W]

Puterea absorbită

730

570

[W]

Putere

12.3
7.3

12
6.8

127 V [A]
230 V [A]

Amperajul în funcție de voltaj

—

—

[min⁻¹]

Număr de rotații în gol

1800

1500-3000

[min⁻¹]

Coefficient de percutare

45

15

[J]

Putere pe lovitură

HEX-30

SDS MAX

SDS MAX

Tipul mandrinei

Diametru de găurire:

—

—

[mm]
[inci]

- beton

—

—

[mm]
[inci]

- oțel

—

—

[mm]
[inci]

- lemn

14.6
32.19

10.5
23.15

7
15.43

[kg]
[lb]

Greutate

□ / II

□ / II

□ / II

Clasa de protecție

96.5

85

[dB(A)]

Presiune acustică

105

101

[dB(A)]

Putere acustică

16.29

23.24

13.6

[m/s²]

Vibrații ponderate

Informații despre zgomot



Purtați căști antifonice dacă presiunea acustică depășește 85 dB (A).



Declarație de conformitate

Declarăm pe proprie răspundere că produsul descris la paragraful "Date tehnice ale unelei electrice" corespunde tuturor dispozițiilor relevante ale Directivelor 2006/42/EC inclusiv modificărilor acestora și este în conformitate cu următoarele standarde: EN 60745-1, EN 60745-2-6.

Manager de
certificare

Wu Cunzhen

Merit Link International AG
Stabio, Elveția, 22.08.2017

Reguli generale de siguranță



AVERTISMENT - Pentru a reduce riscul de vătămare, utilizatorul trebuie să citească manualul de instrucțiuni!



AVERTISMENT! Citiți toate avertismentele și instrucțiunile de siguranță. Nerespectarea avertismentelor și a instrucțiunilor poate avea drept rezultat un șoc electric, incendiu și / sau vătămarea gravă.

Păstrați toate avertismentele și instrucțiunile pentru o referință viitoare.

Termenul de "unealtă electrică" din avertismente se referă la unealta electrică (cablată) acționată prin rețea sau unealta electrică (necablată) acționată cu baterii.

Siguranța suprafeței de lucru

• **Păstrați suprafața de lucru curată și bine iluminată.** Zonele dezordonate sau întunecoase pot cauza incidente.

• **Nu utilizați unelele electrice în atmosfere explozive, cum ar fi în prezența lichidelor, a gazelor sau a prafului inflamabil.** Unelele electrice creează scântei care pot aprinde praful sau gazele aere.

• **Țineți copiii și matorii la distanță atunci când utilizați o unealtă electrică.** Distracțiile vă pot face să pierdeți controlul.

Siguranță electrică

• **Fișele unelei electrice trebuie să se potrivească cu borna de ieșire. Nu modificați niciodată fișa, în niciun mod. Nu utilizați nicio fișă adaptoare cu unelele electrice împământate (legate la pământ).** Fișele nemodificate și bornele de ieșire potrivite vor reduce riscul de șoc electric.

• **Evitați contactul fizic cu suprafețele împământate sau legate la pământ, cum ar fi conductele, radiatoarele, plitele sau frigiderul.** Există un risc sporit de șoc electric, în cazul în care corpul dvs., este împământat sau legat la pământ.

- **Nu expuneți unelele electrice la condiții de vreme ploioasă sau umedă.** Pătrunderea apei într-o unealtă electrică va spori riscul de șoc electric.
- **Nu abuzați de cablu. Nu utilizați niciodată cablu pentru a transporta, împinge sau scoate unelea electrică din priză. Țineți cablul la distanță de căldură, ulei, margini ascuțite sau piese mobile.** Cablurile deteriorate sau încălcite sporesc riscul de șoc electric.
- **Atunci când utilizați o unealtă electrică în aer liber, utilizați un cablu prelungitor adecvat pentru uz în aer liber.** Utilizarea unui cablu destinat uzului în aer liber reduce riscul de șoc electric.
- **Dacă utilizarea unei unele electrice într-un loc umed nu poate fi evitată, utilizați o alimentare protejată (DCR) pentru dispozitivul cu curent rezidual.** Utilizarea unui DCR reduce riscul de șoc electric. **RETINETI!** Termenul de "dispozitiv cu curent rezidual (DCR)" poate fi înlocuit cu termenul "disjunctur cu curent de fugă (GFCI)" sau "disjunctur de scurgere la pământ (ELCB)".
- **Avertisment!** Nu atingeți niciodată suprafețele metalice ale cutiei de viteze, ale scutului și așa mai departe, deoarece atingere suprafețelor metalice va interfera cu unda electromagnetică, cauzând astfel o potențială vătămare sau accidente.

Siguranță personală

• **Fiți atenți, aveți grijă la ceea ce faceți și apălați la simțul practic atunci când utilizați o unealtă electrică.** Nu utilizați o unealtă electrică dacă sunteți obosit sau vă aflați sub influența drogurilor, a alcoolului sau a medicamentelor. Un moment de neatenție în timpul utilizării uneltelor electrice poate avea drept rezultat o vătămare personală gravă.

• **Utilizați echipamente de protecție individuală. Purtați întotdeauna o protecție pentru ochi.** Echipamentele de protecție, cum ar fi masca pentru praf, încălțăminte de protecție împotriva alunecării, casca dură sau protecția pentru auz, utilizate în condițiile corespunzătoare vor reduce vătămarile personale.

• **Preveniți pornirea accidentală. Asigurați-vă că întrerupătorul se află în poziție oprit înainte de a conecta la sursa de alimentare și / sau setul de baterii, ridicând sau transportând unelea.** Transportul uneltelor electrice ținând degetul apăsat pe întrerupător sau punerea uneltelor electrice sub tensiune care au întrerupătorul pornit duce la accidente.

• **Îndepărtați orice cheie de reglare înainte de a porni unelea electrică.** O cheie lăsată atașată de o piesă rotativă a unelei electrice poate duce la vătămarea personală.

• **Nu întindeți excesiv. Păstrați întotdeauna sprințul și echilibrul adecvat.** Acest lucru permite un control mai bun al unelei electrice în situații neașteptate.

• **Îmbrăcați-vă adecvat. Nu purtați îmbrăcăminte sau bijuterii lejere. Țineți părul, îmbrăcăminte și mânușile la distanță de piesele mobile.** Îmbrăcăminte, bijuteriile sau părul lung liber se poate prinde în piesele mobile.

• **Dacă dispozitivele sunt furnizate pentru conexiunea instalațiilor de extracție și de colectare a prafului, asigurați-vă că acestea sunt conectate și utilizate în mod adecvat.** Utilizarea dispozitivului de colectare a prafului poate reduce pericolele legate de praf.

• **Nu permiteți ca familiarizarea rezultată din utilizarea frecventă a uneltelor să vă facă să vă com-**

plăceți sau să ignorați principiile de siguranță ale uneltei. O acțiune neglijentă poate cauza o vătămare gravă într-o fracțiune de secundă.

• **Avertisment!** Uneltele electrice pot produce un câmp electromagnetic în timpul utilizării. În unele circumstanțe, acest câmp poate interfera cu implanturile medicale active sau pasive. Pentru a reduce riscul de vătămare gravă sau fatală, le recomandăm persoanelor cu implanturi medicale să se consulte cu medicul acestora și producătorul de implanturi medicale înainte de a utiliza această unealtă electrică.

Utilizarea și întreținerea uneltei electrice

• Persoanele cu aptitudini psio-fizice sau mentale reduse, precum și copiii, nu pot utiliza unealta electrică, dacă acestea nu sunt supravegheate sau instruite cu privire la utilizarea uneltei electrice de către o persoană responsabilă de siguranța acestora.

• **Nu forțați unealta electrică. Utilizați unealta electrică corectă pentru operațiunea dvs.** Unealta electrică corectă va face lucrurile mai bine și în mare măsură, la capacitatea pentru care a fost proiectată.

• **Nu utilizați unealta electrică dacă întrerupătorul nu o pornește și nu o oprește.** Orice unealtă electrică care nu poate fi comandată cu ajutorul întrerupătorului este periculoasă și trebuie să fie reparată.

• **Deconectați fișa de la sursa de alimentare și / sau setul de baterii din unealta electrică înainte să efectuați orice reglaj, să schimbați accesoriile sau să depozitați uneltele electrice.** Astfel de măsuri de siguranță preventive reduc riscul de a porni unealta electrică accidental.

• **Depozitați uneltele electrice inactice într-un loc care nu se află la îndemâna copiilor și nu permiteți persoanelor nefamiliarizate cu unealta electrică sau cu aceste instrucțiuni să utilizeze unealta electrică.** Uneltele electrice sunt periculoase în posesia utilizatorilor neinstruiți.

• **Efectuați întreținerea uneltei electrice. Verificați alinierea greșită sau griparea pieselor mobile, ruperea pieselor și orice altă condiție care poate afecta funcționarea uneltei electrice. Dacă unealta electrică s-a deteriorat, reparați-o înainte de utilizare.** Uneltele electrice întreținute în mod precar pot cauza numeroase accidente.

• **Păstrați uneltele de tăiere ascuțite și curate.** Uneltele de tăiere întreținute corespunzător cu margini de tăiere ascuțite sunt mai puțin predispuse la gripare și sunt mai facil de comandat.

• **Utilizați unealta electrică, accesoriile și cuțitele aplicate etc. în conformitate cu aceste instrucțiuni, luând în considerare condițiile de lucru și lucrarea de executat.** Utilizarea uneltei electrice pentru alte operațiuni decât cele prevăzute poate duce la o situație periculoasă.

• **Păstrați mânerul și suprafețele de prindere uscate, curate și fără urme de ulei și lubrifiant.** Mănerul și suprafețele de prindere alunecoase împiedică manipularea și comanda sigură a uneltei în situații neașteptate.

• **Rețineți faptul că atunci când utilizați o unealtă electrică, țineți mânerul auxiliar corect, care este util în momentul comandării uneltei electrice.** Prin urmare, o ținere adecvată poate reduce riscul de accidente sau vătămări.

Reparații

• **Unealta dvs. electrică trebuie să fie reparată de către o persoană calificată în reparații, utilizând nu-**

mai piese de schimb identice. Acest lucru va asigura faptul că siguranța uneltei electrice este menținută.

• **Urmați instrucțiunile privind lubrifierea și schimbarea accesoriilor.**

Avertismente speciale privind siguranța

• **Purtați protecții antifonice.** Expunerea la zgomot poate duce la pierderea auzului.

• **Utilizați un mâner (mânere) auxiliar (auxiliare), dacă este (sunt) furnizat (furnizate) împreună cu unealta.** Pierderea controlului poate duce la vătămare personală.

• **Atunci când efectuați o operațiune în care accesoriul de tăiere poate intra în contact cu cablajul ascuns sau propriul cablu, țineți unealta electrică de suprafețele de prindere izolate.** Accesoriul de tăiere care intră în contact cu un fir "sub tensiune" poate pune "sub tensiune" piesele metalice ale uneltei electrice și poate cauza operatorului un șoc electric.

Observați tensiunea electrică: la conexiunea electrică, trebuie să confirmați dacă tensiunea electrică este aceeași cu tensiunea marcată pe plăcuța cu datele tehnice principale a uneltei. Dacă tensiunea electrică este mai mare decât tensiunea adecvată, operatorii pot fi supuși accidentelor și, în același timp, unealta se va distruge. Prin urmare, dacă tensiunea electrică nu a fost confirmată, atunci nu veți efectua niciodată conectarea în mod arbitrar. Dimpotrivă, atunci când tensiunea electrică este mai mică decât tensiunea necesară, motorul se va deteriora.

Linii directe de siguranță în timpul utilizării uneltei electrice



Toate instrucțiunile trebuie citite. În cazul utilizării mașinii fără respectarea prevederilor următoare, există pericolul de electrocutare, incendiu sau vătămare gravă.

• Verificați ca burghiul să fie fixat în poziția corespunzătoare înainte de operare.

• Operarea uneltei electrice va genera vibrații și trebuie să vă asigurați că șuruburile din diversele locuri sunt strânse înainte de operare.

• Purtați ochelari de protecție în timpul operării, pentru a vă proteja ochii.

• Mențineți poziția burghiului pentru a obține eficiența optimă și cea mai sigură.

• Când înlocuiți sau asamblați accesoriile, operațiunea trebuie să urmeze cu strictețe instrucțiunile accesoriului.

• Dacă produsul are orice fel de problemă, nu încercați să îl reparați personal, vă rugăm să îl duceți la centrul de întreținere indicat pentru inspecție.

• Fixați piesa de prelucrat cât mai departe posibil. Piesa de prelucrat trebuie fixată cu un dispozitiv de fixare sau patent, care va conferi o stabilitate mai sporită decât ținerea piesei în mână.

• Înainte de cuplarea la sursa de alimentare, butonul trebuie să fie în poziția "oprit"; înainte să așezați jos unealta electrică, aceasta trebuie oprită, iar ștecărul trebuie scos din priză.

• Când accesoriul este complet static, atunci unealta electrică poate fi așezată jos.

• Nu permiteți cablului de alimentare să atingă burghiul sau piesele adiacente în timpul operării, altfel cablul de alimentare se poate deteriora. O unealtă electrică

ce are cabluri deteriorate nu trebuie utilizată. În cazul în care cablul de alimentare este deteriorat în timpul funcționării, acesta nu trebuie atins, iar ștecărul trebuie scos din priză imediat. Cablul deteriorat va crește pericolul de electrocutare a utilizatorului.

- La penetrarea pereților, podelelor sau în situații similare, aveți grijă să păstrați distanța față de conductele de gaz, apă potabilă și rețelele electrice, iar în timpul operării uneltelor în acele zone evitați atingerea pieselor din metal. Utilizați detectorul adecvat pentru a determina locația cablurilor de tensiune ascunse. Sau puteți solicita datele relevante de la furnizorul local de energie electrică. Cablurile care vor fi găurite vor cauza incendii și electrocutare. Conducta de gaz afectată va cauza explozie. Dacă este găurită conducta de apă, va fi cauzată pierderea proprietății.

- Dacă accesoriul instalat în unealta electrică se blochează, unealta electrică trebuie oprită imediat și trebuie să vă păstrați calmul. În acel moment, unealta electrică va genera un moment de torsione de reacție foarte înalt și va rezulta în mișcare de recul. Accesoriul instalat în unealta electrică se poate bloca ușor, din cauze precum: unealta electrică este suprasolicitată sau accesoriul instalat în unealta electrică este înclinat în piesa de prelucrat.

- Cablul electric ascuns sau cablul de alimentare al unei electrice poate fi tăiat în timpul operării, în acest caz țineți unealta electrică de mânerul izolat pentru a o putea opera. Dacă unealta electrică intră în contact cu circuitul aflat sub tensiune, piesele din metal ale unei electrice vor conduce electricitatea, iar operatorul poate fi electrocutat.

- Cele două mâner ale produsului trebuie ținute strâns cu ambele mâini în timpul operării, iar baza trebuie să fie stabilă. Ambele mâini pot menține stabilă unealta electrică; evitați operarea cu o singură mână.

- Dalta dreapta nu trebuie utilizată în modul rotativ (precum găurire rotativă și găurire cu percutor), altfel dalta se va bloca iar unealta electrică își va pierde controlul.

- Puteți atinge accesoriile doar când purtați mănuși, burghiile și accesoriile vor fi fierbinți în timpul operării și este ușor să suferiți arsuri. Nu atingeți niciodată burghiul sau piesele adiacente imediat după terminarea lucrului, deoarece acele piese vor fi fierbinți și vă vor frige pielea. Purtarea mănușilor și ținerea uneltei în partea de mijloc pot reduce vibrațiile și vătămarea mâinilor și brațelor.

- Mâinile și corpul nu trebuie să fie poziționate între unealta electrică și perete sau colană pentru a preveni deplasarea uneltei electrice, când burghiul se blochează.

- În cazul utilizării unui prelungitor, vă rugăm să utilizați un prelungitor cu izolație dublă, cu aceleași specificații ca unealta electrică.

- Nu opriți motorul unei unelte electrice în sarcină.
- Nu îndepărtați niciodată așchile sau fragmentele în timpul funcționării motorului uneltei electrice.

- Nu modificați burghiul sau dalta și nu folosiți accesorii și dispozitive nerecomandate pentru unealta dumneavoastră electrică.

- În timpul lucrului, nu apăsați prea tare unealta electrică, deoarece burghiul sau dalta se poate bloca, motorul fiind suprasolicitat.

- Nu permiteți înțepenirea burghiului și a dălților în materialul cu care lucrați. Dacă se întâmplă acest lucru, nu încercați să le scoateți cu ajutorul motorului bormășinii. Motorul se poate defecta.

- Nu forțați scoaterea burghiilor sau a dălților înțepite în materialul cu care lucrați cu ajutorul unui

ciocan sau al altor obiecte particulele metalice formate îl pot răni atât pe utilizator, cât și persoanele din apropiere.

- Evitați supraîncălzirea uneltei electrice atunci când o utilizați pentru o perioadă îndelungată de timp.

- În timpul utilizării, mai ales pe suprafețe derapante sau denivelate, precum și atunci când lucrați în apropierea pantelor, planurilor înclinate sau în condiții suprainălțate, este necesar să excludeți posibilitatea de cădere atât a operatorului, cât și a uneltei electrice (trebuie să utilizați structuri de împrejmuire sau dispozitive de siguranță).

- Pe parcursul efectuării operațiunilor legate de demolarea structurilor de construcție, este necesar să efectuați o evaluare corectă a impactului unor astfel de operațiuni și să luați măsurile de siguranță necesare. De exemplu, alegeți locul corespunzător de lucru și aveți în vedere căi de evacuare, în funcție de direcția de cădere a molozului.

- În timp ce efectuați lucrări rutiere, este necesar să respectați regulile speciale de siguranță (montați indicatoarele rutiere necesare, purtați îmbrăcăminte adecvată etc.).



Avertisment: substanțele chimice conținute în praful generat în cadrul activităților industriale de sablare, tăiere, tăiere cu frăstrăul, ascuțire, forare și alte activități de construcție pot duce la cancer, deficiențe congenitale sau pot afecta fertilitatea. Atomul electrizat al unor substanțe chimice va fi:

- înainte de orice lucrare de reparație sau de înlocuire a mașinii, mai întâi, trebuie să scoateți fișa electrică;

- dioxidul de silic transparent și alte produse de zidărie din cărămizile zidului și ciment; arsenic de crom (CCA) în lemn tratat chimic. Gradul dăunător al acestor substanțe va depinde de frecvența cu care efectuați aceste lucrări. Dacă doriți să reduceți contactul cu aceste substanțe chimice, lucrați în spații ventilate și utilizați aparate cu certificate de siguranță (cum ar fi masca pentru praf proiectată cu un mic filtru pentru praf).

Simboluri utilizate în manual

Următoarele simboluri sunt utilizate în manualul de utilizare, rețineți-le semnificația. Interpretarea corectă a simbolurilor va permite utilizarea corectă și sigură a uneltei electrice.

Symbol



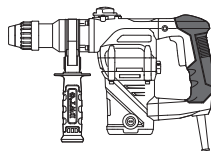











Semnificație



Ciocan rotativ / Ciocan / Ciocan pneumatic
Secțiunea marcată cu gri - prindere moale (cu suprafață izolată).



Autocolant cu numărul de serie:
BH ... / H ... / DBR... - model;
XX - data fabricației;
XXXXXXX - număr de serie.

Symbol	Semnificație
	SDS PLUS (mandrină sau accesoriu tip coadă).
	SDS MAX (mandrină sau accesoriu tip coadă).
	HEX-30 (mandrină sau accesoriu tip coadă).
	Citiți toate reglementările și instrucțiunile de siguranță.
	Purtați ochelari de protecție.
	Purtați protecții antifonice.
	Purtați o mască pentru praf.
	Deconectați unealta electrică de la rețea înainte de instalare sau de ajustare.
	Risc de deteriorare a cablului ascuns sau a conductelor sanitare ale casei.
	Direcția de deplasare.
	Direcția de rotație.
	Blocat.
	Deblocat.
	Modul "Foraj".
	Modul "Foraj de impact".

Symbol	Semnificație
	Modul "Dălțuire".
	Interzis.
	Izolație dublă / clasa de protecție.
	Atenție. Important.
	Un semn care certifică faptul că produsul se conformează cu cerințele esențiale ale directivelor UE și ale standardelor UE armonizate.
	Informații utile.
	Purtați mănuși de protecție.
	Nu aruncați unealta electrică într-un container pentru deșeurile domestice.

Descrierea unelei electrice DWT

Uneltele electrice permit realizarea următoarelor tipuri de lucrări:

[BH09-26, BH11-28, BH14-32]

- forare fără impact (în lemn, materiale sintetice, metal);
- forare cu impact (în cărămidă, beton, piatră);
- lucrări de dălțuire (realizarea canalelor pentru cabluri în cărămizi, beton, piatră, înlăturarea plăcilor vechi etc.).

[BH-1200, BH12-40 V]

- forare cu impact (în cărămidă, beton, piatră);
- lucrări de dălțuire (realizarea canalelor pentru cabluri în cărămizi, beton, piatră, înlăturarea plăcilor vechi etc.).

[H-1200 VS, H15-11 V, DBR14-30]

- scobirea cu dalta a nișelor și a deschizăturilor din structurile de perete și de pardoseală;
- demolarea structurilor de construcție (zidărie de cărămidă sau de piatră, beton monolitic etc.);

- spargerea sau detașarea diverselor materiale sau a pavajelor (beton, asfalt, pavele de piatră, pământ cu balast, gheață etc.);
- sfărâmarea gheții, argilei etc.;
- baterea de piloților și a prăjinilor împământate;
- ștanțarea diverselor materiale.

Unele din tipurile de operațiuni de mai sus necesită accesorii speciale care nu sunt incluse în furnitură și nu sunt descrise în prezentul manual.

Părți componente

- 1 Mandrină **SDS PLUS**
- 2 Carcasă antipraf
- 3 Mufă de fixare
- 4 Mâner auxiliar *
- 5 Șurub de fixare *
- 6 Riglă pentru limitarea adâncimii de găurire *
- 7 Comutator de funcții (perforare / dăltuire)
- 8 Orificii pentru ventilare
- 9 Capac
- 10 Comutatorul uneltei percutante (foraj / foraj percutant)
- 11 Întrerupător pornire / oprire
- 12 Cheie de flanșă *
- 13 Tub cu lubrifianț *
- 14 Colector praf *
- 15 Mandrină **SDS MAX**
- 16 Comutator cu funcție (foraj percutant / dăltuire)
- 17 Potențiometrul de reglare a turației
- 18 Indicatorul luminos
- 19 Piuliță de strângere *
- 20 Recipient cu lubrifianț *
- 21 Mandrină **HEX-30**
- 22 Dispozitiv de blocare
- 23 Fișă
- 24 Buton de blocare
- 25 Cheia *
- 26 Cheie imbus *
- 27 Lubrifianț *
- 28 Mandrină cu trei fălci *
- 29 Adaptor **SDS PLUS** *
- 30 Șurub *
- 31 Cheia mandrinei *
- 32 Buton de blocare

* Accesorii

Nu toate accesoriile descrise și ilustrate sunt incluse în setul standard de livrare.

Montarea și reglarea componentelor uneltei electrice

Înainte de a executa orice lucrare asupra uneltei electrice, scoateți fișa de alimentare din priză.



Nu strângeți excesiv elementele de prindere, pentru a evita deteriorarea filetelui.



Montarea / demontarea / instalarea anumitor elemente este aceeași pentru toate modelele, în acest caz modelele specifice nu sunt prezentate în ilustrații.

Mâner auxiliar (vezi fig. 1-4)

Folosiți întotdeauna mânerul auxiliar 4 în timpul utilizării. Poziționarea mânerului suplimentar 4 este la libera alegere a utilizatorului.

[BH09-26, BH11-28, BH-1200, BH12-40 V, BH14-32, H-1200 VS]

- Desfaceți mânerul suplimentar 4 conform fig. 1.
- Așezați mânerul suplimentar 4 în poziția dorită.
- Strângeți mânerul suplimentar 4 conform fig. 1.

[H15-11 V, DBR14-30]

- Slăbiți piulița de strângere 19 așa cum este indicat în fig. 2-4.
- Așezați mânerul suplimentar 4 în poziția dorită.
- Fixați piulița de strângere 19 așa cum este indicat în fig. 2-4.

Riglă pentru limitarea adâncimii de găurire (vezi fig. 5-8)

Folosiți limitatorul de adâncime 6 pentru a alege adâncimea de găurire dorită (vezi fig. 5-8).

[BH09-26, BH11-28]

- Slăbiți mânerul suplimentar 4 după cum se arată în fig. 5.
- Mutați limitatorul de adâncime 6 pentru a seta o adâncime de perforare dorită (vezi fig. 6).
- Strângeți mânerul suplimentar 4 după cum se arată în fig. 5.

[BH-1200, BH12-40 V, BH14-32]

- Slăbiți șurubul de fixare 5 (vezi fig. 7).
- Mutați limitatorul de adâncime 6 pentru a seta o adâncime de perforare dorită (vezi fig. 8).
- Strângeți șurubul de fixare 5.

Montarea / înlocuirea accesoriilor (vezi fig. 9-11)



În timp ce asamblați unealta, asigurați-vă că nu este deteriorată carcasa antipraf 2. În caz de deteriorare, carcasa antipraf 2 trebuie înlocuită imediat la Centrul specializat de service DWT.



Datorită particularităților de proiectare ale mandrinelor **SDS PLUS** și **SDS MAX**, burghiile **SDS PLUS** și **SDS MAX** permit o anumită libertate de mișcare. Din acest motiv, în timpul funcționării în gol, fără solicitare, apare o deviere radială de la o direcție precisă, care este centrată automat în momentul găuririi. Aceasta nu influențează precizia de executare a găurilor.

- Înainte de a instala burghiul (dalta), curățați și lubrifiați mânerul cu un strat subțiere de ulei.

[BH09-26, BH11-28, BH-1200, BH12-40 V, BH14-32, H-1200 VS, H15-11 V]

- Atunci când montați burghiul (dalta):
 - mutați lagărul de fixare 3 înapoi și mențineți-l în această poziție (vezi fig. 9.1);

• introduceți (răsucind ușor) burghiul (dalta) în mandrină 1 (SDS PLUS) sau în mandrina 15 (SDS MAX) în contra opritorului (consultați fig. 9.2);

• eliberați lagărul de fixare 3 (consultați fig. 9.3);

• testați fixarea burghiului (dălții) încercând să îl eliminați din mandrină 1 (SDS PLUS) sau din mandrina 15 (SDS MAX).

• **Atunci când îndepărtați burghiul (dalta):**

• mutați lagărul de fixare 3 înapoi și mențineți-l în această poziție (vezi fig. 10.1);

• extrageți burghiul (dalta) din mandrină 1 (SDS PLUS) sau din mandrina 15 (SDS MAX) (vezi fig. 10.2);

• eliberați lagărul de fixare 3 (vezi fig. 10.3).

[DBR14-30]

• Eliberați dispozitivul de blocare 22 așa cum este indicat în figura 11.1.

• Instalați / înlocuiți accesoriul de lucru. Atunci când instalați accesoriul de lucru, este necesar să curățați, mai întâi, capătul anterior. Instalați accesoriul doar așa cum este indicat în figură: canelura de pe accesoriu trebuie să fie orientată spre dispozitivul de blocare 22.

• Fixați dispozitivul de blocare 22 așa cum este indicat în figura 11.2.



Atunci când scoateți burghiul (dalta) din mandrină trebuie să utilizați mănuși, deoarece burghiul (dalta) poate fi extrem de fierbinte după un foraj prelungit.

Înlocuirea carcasei de protecție împotriva prafului (vezi fig. 12)

[BH09-26, BH11-28, BH-1200, BH12-40 V, BH14-32, H-1200 VS, H15-11 V]



Carcasa de protecție împotriva prafului 2 previne pătrunderea prafului în mandrina SDS PLUS sau mandrina SDS MAX. Nu utilizați niciodată unealta dvs. electrică cu o carcasă de protecție împotriva prafului 2 deteriorată - dacă aceasta este deteriorată, trebuie să o înlocuiți imediat. Acest lucru poate fi realizat direct de către dvs. sau contactând un centru service DWT.

• Mutați bucușă de fixare 3 înapoi și mențineți-o în această poziție (vezi fig. 12).

• Trageți carcasa de protecție împotriva prafului 2, și înlăturați-o.

• Instalați o nouă carcasă de protecție împotriva prafului 2.

• Eliberați bucușă de fixare 3.

Adaptor pentru mandrina SDS PLUS

[BH09-26, BH11-28, BH14-32]

• Adaptorul 29 (SDS PLUS) și șurubul 30 vă permit să utilizați mandrina de găurit acționată de coroană dințată 28.

• Nu folosiți niciodată adaptorul 29 (SDS PLUS) în cazul găuririi cu percuție sau în modurile de tăiere cu dalta.

• Nu este permisă folosirea burghiilor care nu aparțin sistemului SDS PLUS la găurirea cu percuție.

Montarea / demontarea mandrinei cu margine dințată (vezi fig. 13-14)

[BH09-26, BH11-28, BH14-32]

• Înșurubați mandrina cu cheie 28 în adaptorul 29 (SDS PLUS) și blocați-o cu șurubul 30 (vezi fig. 13).

• Montați adaptorul 29 (SDS PLUS) în mandrina 1 (SDS PLUS), repetând aceiași pași ca și pentru montarea burghiului (dălții) vezi fig. 14.

• Pentru demontare, repetați pașii de mai sus în ordine inversă.



Atenție: în timpul montării / demontării mandrinei cu coroană dințată 28, nu uitați că șurubul 30 are file pe partea stângă.

Montarea / înlocuirea accesoriilor (vezi fig. 15)

[BH09-26, BH11-28, BH14-32]

• Eliberați clema camelor cu ajutorul cheii de mandrină de găurit 31, apoi rotiți manual până mandrinei cu coroană dințată 28 spre stânga (vezi fig. 15) până când camele se îndepărtează la distanța ce permite montarea / înlocuirea unui accesoriu.

• Montarea / înlocuirea unui accesoriu.

• Rotiți manual, în sensul acelor de ceasornic, axul principal al mandrinei cu margine dințată 28, pentru a fixa accesoriul montat. Evitați pe cât posibil deformarea accesoriului.

• Strângeți camele mandrinei cu coroană dințată 28 cu ajutorul cheii de mandrină de găurit 31, aplicând un cuplu similar asupra fiecăreia dintre cele trei deschizături de pe suprafața laterală a mandrinei.



La utilizarea îndelungată, vârful burghiului se poate încinge; folosiți mănuși pentru scoaterea acestuia.

Punerea în funcțiune a unelei electrice

• Utilizați întotdeauna tensiunea de alimentare corectă: tensiunea de alimentare trebuie să corespundă cu informațiile specificate pe plăcuța de identificare a unelei electrice.

• Unealta electrică este livrată gata lubrifiată și pregătită pentru utilizare.

• O unealtă electrică nouă are nevoie de o perioadă de timp pentru ca piesele sale componente să se rodeze înainte de o utilizare la capacitate maximă. Perioada de rodaj este de aproximativ 5 ore de utilizare.

• Lubrifianții mecanismelor au nevoie de o scurtă perioadă pentru încălzire. În funcție de temperatura mediului ambiant, această perioadă poate varia între 15 s (la temperatura de 32°C) și 2 minute (la temperatura de 0°C).

Pornirea / oprirea unelei electrice

[BH09-26, BH11-28, BH-1200, BH12-40 V, BH14-32, H-1200 VS]

Pornire:

Apăsăți comutatorul 11.

Oprire:
Eliberați comutatorul 11.

[H15-11 V]

Pornire:
Glisați comutatorul 11 spre dreapta.
Oprire:
Glisați comutatorul 11 spre stânga.

[DBR14-30]

Pornirea / oprirea pe termen scurt

Pentru a porni unealta electrică, țineți apăsat întrerupătorul pornit / oprit 11. Pentru a o opri, dați drumul întrerupătorului.

Pornirea / oprirea pe termen lung

Pornire:
Apăsați întrerupătorul pornit / oprit 11 și blocați-l în această poziție cu ajutorul butonului de blocare a întrerupătorului pornit / oprit 24.
Oprire:
Apăsați scurt întrerupătorul pornit / oprit 11.

Caracteristici ale uneltei electrice

Regulatorii modurilor de funcționare (vezi fig. 16-18)



Trecerea de la un mod de funcționare la altul va fi efectuată doar când motorul uneltei este oprit.



Întrerupătoarele 7 și 16 sunt dotate cu butonul de blocare 32, utilizat pentru a fixa întrerupătorul într-o anumită poziție. Rotiți întrerupătoarele 7 sau 16 în timp ce apăsați butonul 32, cu scopul de a seta un mod de operare dorit.

[BH09-26, BH11-28, BH14-32]

Butoanele cu funcții 7 și 10 sunt prevăzute pentru schimbarea următoarelor moduri de funcționare a uneltei (vezi fig. 16):

Găurire (vezi butoanele cu funcții 7 și 10 în poziție în fig. 16.1.) - găurire fără percuție în lemn, materiale sintetice, metal.

Foraj percutant (setați comutatoarele cu funcție 7 și 10 în pozițiile indicate în figura 16.2) - foraj percutant în zidărie, beton, piatră naturală.

Dăltuire (vezi butoanele cu funcții 7 și 10 în poziție în fig. 16.3.) - tăierea canalelor în zidărie, beton, piatră, eliminarea plăcilor ceramice.

[BH-1200, BH12-40 V]

Butonul cu funcție 16 este prevăzut pentru schimbarea următoarelor moduri de funcționare a uneltei (vezi fig. 17-18):

Foraj percutant (vezi butonul de funcție 16 în poziție în fig. 17.1 și 18.1.) - foraj percutant în zidărie, beton, piatră naturală.

Dăltuire (vezi butonul de funcție 16 în poziție în fig. 17.2 și 18.2.) - tăierea canalelor în zidărie, beton, piatră, eliminarea plăcilor ceramice.



Pentru a trece mai ușor de la un mod de funcționare la altul, rotiți puțin mandrina 1 (SDS PLUS) sau mandrina 15 (SDS MAX) cu mâna.

Potențiometrul de reglare a turației

[BH12-40 V, H-1200 VS]

Folosiți butonul de reglare 17 pentru a alege turația dorită și frecvența de percuție.

[H15-11 V]

Utilizați butonul de reglare al selectorului de viteză 17 pentru a seta frecvența percutantă necesară și puterea de percutare.

Turația necesară depinde de material și poate fi determinată prin încercări. În momentul utilizării prelungite a unelei la turație redusă, aceasta trebuie lăsată să se răcească timp de 3 minute. În acest scop, alegeți turația maximă și lăsați unealta electrică să funcționeze în gol.

Sistem vibrații de protecție

[BH-1200, BH12-40 V, BH14-32, H-1200 VS]

Sistemul de protecție cu vibrații este conceput pentru a reduce impactul vibrațiilor asupra operatorului (în timpul funcționării).

Ambreiaj de siguranță

[BH09-26, BH11-28, BH-1200, BH12-40 V, BH14-32]

Ambreiajul de siguranță protejează împotriva supraîncărcării și daunelor uneltei electrice în caz de lipire a accesoriului în timpul forajului.

Indicator luminos

[BH12-40 V]

Indicatorul luminos 18 este pornit la conectarea uneltei electrice la rețeaua de alimentare și poate fi folosit în orice moment.

Recomandări referitoare la utilizarea uneltei electrice



Purtați mănuși groase, dar moi, în timpul lucrului, pentru a reduce impactul vibrațiilor asupra corpului dumneavoastră.



Folosiți întotdeauna mânerul suplimentar 4 în timpul lucrului, deoarece vă va asigura un control mai bun al uneltei electrice și va amortiza reculul.

Găurire

[BH09-26, BH11-28, BH14-32]



Atenție: găuriți piesele din lemn și din metal numai în modul de găurire fără percuție.

- Ungeți vârful burghiului în mod regulat atunci când executați găuri în metale (cu excepția găuririi metalelor neferoase și a aliajelor acestora).
- Când executați găuri în metale dure, împingeți cu mai multă putere unealta electrică și reduceți viteza de rotație.
- Când executați găuri de diametre mari în metal, executați mai întâi o gaură de diametru mai mic și alezați-o până la diametrul dorit (vezi fig. 19).
- Pentru a se evita crăparea suprafeței la un punct de ieșire a vârfului burghiului atunci când executați găuri în lemn, urmați instrucțiunile din fig. 19.
- În momentul executării de găuri în plăci ceramice, pentru a îmbunătăți precizia de centrare a găurii și pentru a proteja placa împotriva deteriorării, aplicați bandă adezivă în centrul găurii preconizate și executați apoi gaura (vezi fig. 20). **Atenție:** găuriți plăcile numai în modul de găurire fără percuție.

Foraj percutant

[BH09-26, BH11-28, BH-1200, BH12-40 V, BH14-32]

- În cazul găuririi cu percuție, rezultatul nu depinde de forța de presiune aplicată unelei electrice, ci de designul mecanismului de percuție. De aceea, nu exercitați o presiune excesivă asupra unelei electrice, deoarece burghiul se poate bloca, iar motorul poate fi supra-solicitat.
- Pentru reducerea producerii de praf atunci când executați găuri în pereți sau tavane, efectuați acțiunile specificate în fig. 21. Montați colectorul de praf 14 după cum se arată în fig. 21 pentru efectuarea găurilor în plafoane.

Dăltuire

[H-1200 VS, H15-11 V, DBR14-30]

- Atunci când lucrați, asigurați-vă că ați reglat corespunzător accesoriul de lucru pe materialul procesat: nu prea aproape de margine, deoarece unealta electrică trebuie mutată adesea, însă nu prea departe, deoarece accesoriul se poate bloca în materialul procesat.
- Apăsăți unealta electrică în timp ce o țineți strâns cu ambele mâini. Nu aplicați o forță excesivă: energia mecanismului percutant este suficientă pentru o performanță efektivă.
- Evitați penetrarea excesivă a accesoriului de lucru în materialul procesat (de exemplu, atunci când detașați pământul sau pe parcursul demolării structurilor de construcție), deoarece accesoriul de lucru se poate bloca.
- Dacă accesoriul de lucru se blochează în material în timpul operațiunii, nu încercați să îl eliberați cu ajutorul unelei electrice ca și levier, deoarece unealta electrică se poate deteriora. Îndepărtați unealta electrică din accesoriul blocat. Continuați operațiunea cu ajutorul unui

alt accesoriu pentru a-l elibera pe cel blocat. **Notă:** este absolut interzis să scoateți accesoriile de lucru blocate prin lovire sau să le balansați și nu încercați să le extrageți cu ajutorul uneltelor sau al obiectelor străine (secțiuni de conductă, trolci, pârgii etc.).

Măsuri de întreținere a unelei electrice / măsuri preventive

Înainte de a executa orice lucrare asupra unelei electrice, scoateți fișa de alimentare din priză.

Lubrifierea unelei electrice (vezi fig. 22)

[BH09-26, BH11-28, BH-1200, BH12-40 V, BH14-32, H-1200 VS, H15-11 V]

Cantitatea de lubrifianț a unelei electrice trebuie verificată în mod regulat, după fiecare trei ore de utilizare, precum și după înlocuirea periiilor din carbon. Pentru a face acest lucru, utilizați cheia flanșei 12 pentru a elibera capacul 9 (pentru BH12-40 V, desfaceți capacul 9 cu mâna), verificați cantitatea de lubrifianț și mai adăugați, dacă este necesar. Se recomandă utilizarea vaselinelor care au un punct de fierbere de peste 390°C.

[DBR14-30]

Înainte de a începe operațiunea, precum și în timpul utilizării acesteia, este necesar să verificați nivelul de ulei prin fereastra de inspecție din fișa 23. Țineți unealta electrică în poziție verticală și verificați nivelul de ulei (vezi fig. 22.1). Dacă nivelul de ulei este mai scăzut de 1/3, atunci trebuie să adăugați ulei.

- Așezați unealta electrică pe o suprafață orizontală.
- Curățați cu un material textil zona din jurul fișei 23.
- Utilizați o cheie 25 pentru a slăbi fișa 23 (vezi fig. 22.2).
- Utilizând lubrifianțul 27, adăugați uleiul de motor cu atenție în unealta electrică, așa cum este indicat în fig. 22.3.
- Utilizați o cheie 25 pentru a strânge fișa 23 (vezi fig. 22.3).



Aplicați doar clasele de ulei de motor recomandate - SAE30, dacă unealta electrică funcționează la o temperatură de peste 10°C și SAE10, dacă unealta electrică funcționează la o temperatură mai mică de 10°C.



Utilizarea unelei electrice fără ulei sau cu un volum insuficient de ulei este interzisă, deoarece acest lucru poate duce la defectarea unelei electrice sau vă poate anula dreptul la reparație prin garanție.

Curățarea unelei electrice

O condiție indispensabilă pentru exploatarea pe termen lung a unelei electrice este păstrarea acesteia

curată. Curățați în mod regulat unealta electrică cu aer comprimat prin găurile de aerisire 8.

Serviciul post-vânzare și serviciul de tip aplicație

Serviciul nostru post-vânzare răspunde la întrebările dumneavoastră legate de întreținerea și repararea produsului dumneavoastră, precum și a pieselor de schimb. Informații despre centrele de servicii, diagramele pieselor și informații despre piesele de schimb pot fi găsite, de asemenea, la adresa: www.dwt-pt.com.

Transportarea uneltelor electrice

• În mod obligatoriu, ambalajul nu trebuie supus niciunui impact mecanic în timpul transportării.

• La descărcare / încărcare, nu este permisă utilizarea niciunui tip de tehnologie care funcționează pe principiul ambalajului de fixare.

Protecția mediului



Materiile prime trebuie reciclate în loc să fie evacuate ca deșeuri.

Unealta, accesoriile și ambalajul trebuie sortate în vederea reciclării ecologice. Componentele din plastic sunt etichetate pentru reciclarea pe categorii. Aceste instrucțiuni sunt tipărite pe hârtie reciclabilă, fabricată fără clor.

Producătorul își rezervă dreptul de a aduce modificări.

Română

Технически характеристики на електрическия инструмент

Ротационен чук [ВН...]	ВН09-26	ВН11-28	ВН-1200	ВН12-40 V	ВН14-32
Код електроинструмент	виж страници 15-17				
Номинална мощност	[W]	1050	1200	1250	1400
Изходна мощност	[W]	509	570	560	575
Сила на тока при напрежение	127 V [A] 230 V [A]	8,7 5	10 5.81	9,8 5.4	11,6 6.3
Обороти на празния ход	[min ⁻¹]	900	600	200-450	860
Честота на удара	[min ⁻¹]	4200	4500	1000-2800	4250
Енергия на удара	[J]	4	10	10	5
Тип на патронника	SDS PLUS	SDS PLUS	SDS MAX	SDS MAX	SDS PLUS
Мощност на пробиване:					
- бетон	[mm] [inches]	26 1-3/2"	28 1-7/64"	38 1-1/2"	32 1-17/64"
- стомана	[mm] [inches]	13 33/64"	13 33/64"	—	13 33/64"
- дърво	[mm] [inches]	40 1-37/64"	40 1-37/64"	—	40 1-37/64"
Тегло	[kg] [lb]	4,9 10.8	5,2 11.46	7 15.43	5,4 11.9
Клас на безопасност	□ / II	□ / II	□ / II	□ / II	□ / II
Звуково налягане	[dB(A)]	89	96	95,1	94
Акустична мощност	[dB(A)]	103	103	106,1	108
Вибрация	[m/s ²]	19,2	17,9	7,61	15

Технически характеристики на електрическия инструмент

Чук [Н...] / Къртачи [DBR...] H-1200 VS H15-11 V DBR14-30

Код електроинструмент [127 V ~50/60 Hz] [230 V ~50/60 Hz] вжж страници 15-17

Номинална мощност [W] 1200 1500

Изходна мощност [W] 570 800 730

Сила на тока при напрежение 127 V [A] 10 12 12.3
230 V [A] 5.81 6.8 7.3

Обороти на празния ход [min⁻¹] — — —

Честота на удара [min⁻¹] 1500-3000 900-1800 1800

Енергия на удара [J] 15 8-25 45

Тип на патронника SDS MAX SDS MAX HEX-30

Мощност на пробиване:

- бетон [mm] [inches] — — —

- стомана [mm] [inches] — — —

- дърво [mm] [inches] — — —

Тегло [kg] [lb] 7 10.5 14.6
15.43 23.15 32.19

Клас на безопасност □ / II □ / II

Звуково налягане [dB(A)] 85 83.42 96.5

Акустична мощност [dB(A)] 101 105 105

Вибрация [m/s²] 13,6 23,24 16,29

Информация за шум



Винаги носете защитни слушалки, ако звуковото налягане надвишава 85 dB(A).



Декларация за съответствие

С пълна отговорност ние декларираме, че описаният в раздела "Технически характеристики на електрическия инструмент" съответства на всички валидни изисквания на директивите 2006/42/ЕС, включително на измененията им и покрива изискванията на стандартите: EN 60745-1, EN 60745-2-6.

Мениджър
Сертификация

Wu Cunzhen

Merit Link International AG
Stabio, Швейцария, 22.08.2017

Основни правила за безопасност



ПРЕДУПРЕЖДЕНИЕ - За да намалите риска от нараняване, потребителят трябва да прочете наръчника с инструкции!



ПРЕДУПРЕЖДЕНИЕ! Прочетете всички предупреждения за безопасност и инструкции. Неспазването на предупрежденията и инструкциите може да доведе до електрически удар, пожар и / или сериозно нараняване.

Запаметте всички предупреждения и инструкции за бъдещи справки.

Терминът "електроинструмент" в предупрежденията се отнася до Вашия, свързан в електрическата мрежа (кабелен) електро инструмент или работещ с батерия (безжичен) електроинструмент.

Безопасност на работната зона

- Поддържайте работната зона чиста и добре осветена. Разхвърляни или тъмни зони предизвикват инциденти.
- Не работете с електроинструменти в експлозивни атмосфери, като при наличието на възпламеними течности, газове и прах. Електроинструментите създават искри, които може да подпалят прах или изпарения.
- Дръжте децата и околните далеч при работа с електроинструменти. Отвличането на вниманието може да причини загуба на контрол.

Електрическа безопасност

- Щепселите на електроинструментите трябва да съответстват на контактите.

Никога не модифицирайте по никакъв начин щепсел. Не използвайте каквито и да е адаптери със заземени (зануленни) електроинструменти. Немодифицираните щепсели и съответстващи контакти ще намалят риска от електрически удар.

- Избягвайте контакт на тялото със заземени или зануленни повърхности, като тръби, радиатори, фризери и хладилници. Съществува повишен риск от електрически удар, ако тялото Ви бъде заземено или занулено.

- Не излагайте електроинструментите на въздействието на дъжд, влажна среда. Водата, влизаща в електроинструмента ще повиши риска от електрически удар.

- Не повреждайте кабела. Никога не използвайте кабела за носене, дърпане или изключване от мрежата на електроинструмент. Дръжте кабела далеч от топлина, масло, остри ръбове или подвижни части. Повреден или заплетен кабел повишават риска от електрически удар.

- При работа с електроинструменти на открито, използвайте удължителен кабел, подходящ за употреба на открито. Използването на подходящ кабел за външна употреба намалява риска от електрически удар.

- Ако работата с електроинструмент на влажно място не може да се избегне, използвайте устройство за диференциална токова защита (RCD) на захранването. Използването на RCD намалява риска от електрически удар.

ЗАБЕЛЕЖКА! Терминът "устройство за диференциална токова защита (RCD)" може да бъде заменен с термина "верижен прекъсвач за неправилно заземяване (GFCI)" или "верижен прекъсвач за утечка на земя (ELCB)".

- **Предупреждение!** Никога не докосвайте изложени метални повърхности на предавателната кутия, екрана и пр., защото докосването на метални повърхности ще повлияе на електромагнитната вълна, като по този начин причини потенциално нараняване и инциденти.

Лична безопасност

- Бъдете внимателни, гледайте какво правите и като цяло бъдете предпазливи при работа с електроинструменти. Не използвайте електроинструмента, когато сте изморени или под въздействието на лекарства, алкохол или медикаменти. Момент на невнимание по време на работа с електроинструменти може да доведе до сериозни персонални наранявания.

- Използвайте лични предпазни средства. Винаги носете защита за очите. Предпазно оборудване като противопрахова маска, неплъзгащи се обувки, каска и защита за слуха, използвани при подходящите условия ще намалят риск от персонални наранявания.

- **Предотвратете неволно стартиране.** Уверете се, че превключателя е в изключено положение, преди да свържете захранването и / или батерията, вдигнете или носите инструмента. Носенето на електроинструменти с пръст на превключателя или включване на

такива към мрежата, когато превключвателя е включен, води до инциденти.

- **Отстранете всички ключове за настройка или гаечни ключове, преди да включите електроинструмента.** Гаечен ключ или друг ключ, прикачен към въртящата се част на електроинструмента може да доведе до лично нараняване.

- **Не се протягайте. Стъпете добре на краката и поддържайте баланс по всяко време.** Това позволява по-добър контрол върху електроинструмента и при неочаквани ситуации.

- **Обличайте се подходящо. Не носете разхлабени дрехи или бижута. Дръжте косата си, дрехите и ръкавиците далеч от подвижни части.** Разхлабени дрехи, бижута или дълга коса могат да бъдат захванати от подвижни части.

- **Ако са предоставени устройства за свързване към прахова екстракция и устройства за събиране на прах, уверете се, че те са свързани и използвани правилно.** Използването на аспирация може да намали опасността, свързана с прах.

- **Не позволявайте честата употреба на електроинструменти да води до игнориране на принципите за безопасност.** Небрежните действия може да причинят наранявания в рамките на секунда.

- **Предупреждение!** По време на работа електроинструментите може да произведат електромагнитно поле. Това поле може, при някои обстоятелства, да повлияе на активни и пасивни медицински импланти. За да намалите риска от сериозни или фатални наранявания, ние препоръчваме лицата с медицински импланти да се консултират с лекар и производителя на медицинския имплант, преди да работят с този електроинструмент.

Употреба и грижа за електрически инструмент

- Лицата със занижени психологически и ментални способности както и деца не могат да работят с електроинструмента, ако те не са под надзор на инструктирано за употребата на електроинструмента лице, отговорно за тяхната сигурност.

- **Не насилвайте електроинструмента. Използвайте правилния електроинструмент за Вашите приложения.** Правилният електроинструмент извършва работата по-добре и по-безопасно в диапазона, за който той е създаден.

- **Не използвайте електроинструмент, ако превключателя не го включва или изключва.** Всички електроинструменти, които не могат да бъдат контролирани с превключателя си са опасни и трябва да бъдат ремонтирани.

- **Разскачете щепсела от контакта и / или батерията от електроинструмента, преди да правите каквито и да е регулирания, смяна на аксесоари или съхраняване на електроинструментите.** Такива превантивни мерки за безопасност намаляват риска от инцидентно стартиране на електроинструмента.

- **Съхранявайте електроинструменти в готовност, далеч от деца и не допускайте лица, незапознати с електроинструмента или тези инструкции да работят с електроинструмента.** Електроинструментите са опасни, ако попаднат в ръцете на необучени потребители.

- **Поддържайте електроинструментите.** Проверете за неизравняване или биене на подвижни части, счупване на части или каквито и да е други условия, които може да повлияят върху работата на електроинструментите. Ако е повреден, ремонтирайте електроинструмента преди работа с него. Много инциденти настъпват поради лоша поддръжка на електроинструментите.

- **Поддържайте режещите инструменти остри и чисти.** Правилно поддържаните режещи инструменти с остри режещи ръбове е по-малко вероятно да заядат и с контролират по-лесно.

- **Използвайте електроинструментите, аксесоарите и найкрайниците в съответствие с тези инструкции, предвид работните условия и извършваната работа.** Употребата на електроинструменти за операции, различни от тези за които са предназначени може да доведе до опасни ситуации.

- **Поддържайте ръкохватките и повърхностите за захващане сухи, чисти и без масло и смазка.** Хлъзгавите ръкохватки и повърхности за захващане не позволяват безопасната работа и контрола върху инструментите при неочаквани ситуации.

- **Имайте предвид, че когато работите с електроинструмент да държите допълнителната ръкохватка правилно, което е полезно при контролиране на електроинструмента.** Ето защо, правилното държане може да намали риска от инциденти и наранявания.

Сервиз

- **Сервизирайте своя електроинструмент в квалифициран сервиз или от такова лице, използвайки само идентични сменни части.** Това ще осигури поддържането на безопасността на електроинструмента.

- Следвайте инструкциите за смазване и смяна на аксесоари.

Специални предупреждения за безопасност

- **Носете защита за слуха.** Излагането на шум може да причини загуба на слуха.

- **Използвайте допълнителната дръжка (и), ако са доставени с инструмента.** Загубата на контрол може да доведе до лични наранявания.

- **Дръжте електроинструмента за грайферните повърхности, когато извършвате операция с режещ аксесоар, който може да влезе в контакт с окабеляване или със собствения си кабел.** Режещият аксесоар, влязъл в контакт с кабел под напрежение може да бъде послужил като проводник към оголените метални части

на електроинструмента и да доведе до електрически удар.

Имайте предвид захранващото напрежение: в захранващата връзка, Вие трябва да потвърдите, дали захранващото напрежение е същото като това, маркирано на табелата на инструмента. Ако захранващото напрежение е по-високо, може да се стигне до инцидент с операторите, а в същото време инструментът ще бъде разрушен. Ето защо, ако захранващото напрежение не е потвърдено, никога не трябва да включвате инструмента произволно. От друга страна, ако захранващото напрежение е по-ниско, моторът ще бъде повреден.

Ръководство за безопасност при работа с електроинструменти



Всички инструкции трябва да бъдат прочетени. В случай, че използвате машината не в съответствие със следните изисквания, може да се стигне до сериозно нараняване, електрически удар или пожар.

- Преди работа, проверете дали свредлото е захванато в правилно положение или не.
- Работата с електроинструмента може да генерира вибрации и Вие трябва да внимателно да проверите дали винтовете в различни места са затегнати или не преди да работите с него.
- При работа носете защита за очите.
- Поддържайте остротата на свредлото, така че да постигнете оптимална и ефективна работа.
- Когато сменяте или сглобявате аксесоари, работата трябва да следва стриктно инструкциите на аксесоара.
- Ако перфораторът има някакви проблеми, не се опитвайте да го ремонтирате сами, моля, отнесете го в локален упълномощен сервизен център за инспекция.
- Фиксирайте заготовката максимално добре. Заготовката трябва да бъде фиксирана с устройство за фиксиране или клещи, което би било най-бързо при държане на ръка.
- Преди включване на захранването, преклучвателят трябва да бъде в положение "изкл."; преди да оставите електроинструмента, той трябва да бъде изключен, а щепселът да бъде изваден.
- Когато аксесоарът е напълно неподвижен, електроинструментът може да бъде оставен.
- Никога не позволявайте захранващият кабел да докосва свредлото или околните части по време на работа, защото може да бъде повреден. Електроинструмент със напукал кабел не трябва да бъде използван. Ако захранващият кабел е повреден по време на работа, тогава повредения кабел не трябва да бъде докосван, а щепселът да бъде изваден незабавно. Повреденият кабел ще увеличи риска от електрически удар.
- При ударна работа по стени, подове или при подобни случаи обръщайте вниманието на това да стоите далеч от газопроводи, водопроводи и електрически кабели, а работните инструмен-

ти на такива места трябва да бъдат държани далеч от метални части. Трябва да бъде използван подходящ детектор, за да бъдат открити местоположенията на зазиданите електрически проводници. Или можете да изискате съответните технически данни от местното електрозахранване. Кабелите, които са пробити може да доведат до пожар или електрически удар. Повредени газопроводи ще доведат до експлозия. Ако водната тръба бъде пробита, това ще доведе до имуществени щети.

- Ако аксесоар, монтиран в електроинструмента бъде захванат, електроинструментът трябва да бъде изключен незабавно и да остане в покой. В такъв момент, електроинструментът ще произведе много мощен реакционен въртящ момент и в резултат ще има откат. Аксесоар, монтиран на електроинструмента лесно може да бъде захванат, като например: електроинструментът е претоварен или монтиран аксесоар се заклепи в заготовка.
- Зазиданите електрически кабели или захранващият кабел на електроинструмента може да бъде отрязан по време на работа - в такива случаи електроинструментът трябва да бъде държан за изолираната ръкохватка. Ако електроинструментът влезе в контакт с верига под напрежение, то металните части на електроинструмента ще бъдат токопроводими, а операторът може да бъде получи електрически удар.
- По време на работа двете ръкохватки на перфоратора трябва да бъдат държани здраво с две ръце, а основата трябва да бъде стабилна. Електроинструментът може да бъде държат стабилно с две ръце; работата с една ръка трябва да се избягва.
- Плоското длето не трябва да се използва в ротационен режим (като ротационно пробиване и ударно пробиване) или длетото ще бъде счупено, а контролът върху електроинструмента ще бъде изгубен.
- Може да докосвате аксесоари, само ако носите ръкавици, свредлата и аксесоарите ще бъдат горещи по време на работа и лесно ще Ви изгорят. Никога не докосвайте свредло или части около него при приключване на работа, тези части ще бъдат горещи и ще изгорят кожата Ви. Носенето на ръкавици и междинни паузи може да намалят вибрациите и нараняването на ръцете и раменете Ви.
- Ръцете и тялото не трябва да попадат между електроинструмента и стена или колона, така че да предотвратят излитането на електроинструмента при счупване на свредло.
- В случай, че използвате удължител, моля използвайте двойно изолиран кабел със същата спецификация като този на електроинструмента.
- Избягвайте спиране на двигателя на електроинструмента под натоварване.
- Забранено е отстраняването на стружки или парченца при включен двигател на електроинструмента.
- Забранено е да се променя конструкцията на свределите и сечаките, а също така да се използват разглобяеми приставки, които не са предвидени за този електроуред.

- При работа не оказвайте прекомерен натиск върху уреда, това може да доведе до заклиняване на свредела или секача и претоварване на двигателя.
- Не допускайте заклиняване на свредела или секача в обработвания материал. Ако това стане, не се опитвайте да ги освободите с помощта на двигателя на перфоратора. Това може да го повреди.
- Забранено е да се избиват заклени свредели или секачи от обработвания материал чрез чук или други предмети отчупените парченца от материала могат да наранят работника и околните.
- Не допускайте прегряване на електроинструмента при продължителна работа.
- По време на експлоатация, особено на хлъзгави и неравни повърхности, както и когато работите до отвеси, наклони или на височина е необходимо да изключите възможността от падане на оператора и електроинструмента (трябва да се използват паравитни структури или осигуровки).
- В процеса на работа, свързан с разрушаване на сградни структури е необходимо да се извърши правилна оценка на въздействието на таква работа и да се вземат съответните предпазни мерки. Например, изберете правилното място за работа и имайте предвид пътищата за евакуация в зависимост от посоката на падане на отломките.
- При извършване на пътно ремонтни работи е необходимо да се спазват специални правила за безопасност (монтиране на пътни знаци, носене на подходящо облекло и пр.).







Предупреждение: химическата субстанция, съдържаща се в праха, генериран при шлайфане, рязане, шлифование и други строителни и промишлени дейности може да причини рак, родилни дефекти или да бъде опасна за фертилността. Въздействието на някои химични субстанции би било при:

- преди ремонт и сменни работи по машината, първо трябва да бъде изваден щепсела;
- прозрачна двусилициев окис и други строителни продукти в тухлите и цимента; хромарсен (ССА) в дървесина с химическа обработка. Опасна концентрация на тези субстанции зависи от честотата при която Вие провеждате такива работи. Ако искате да намалите контакта с такива химични субстанции, моля, работете на място с добра вентилация и използвайте уреди със сертификати за безопасност (като противпрахови маски, проектирани с малък филтър за прах).

Символи, използвани в наръчника

Следните символи са използвани в наръчника за експлоатация, моля, запомнете значението им. Правилната интерпретация на символите ще ви позволи правилна и безопасна употреба на електроинструмента.

Символ	Значение
	Ротационен чук / Чук / Къртачи Раздели, маркирани със сиво - мека ръкохватка (с изолационна повърхност).
	Стикер със сериен номер: BH ... / H ... / DBR... - модел; XX - дата на производство; XXXXXX - сериен номер.
	SDS PLUS (патронник и тип опашка на аксесоар).
	SDS MAX (патронник и тип опашка на аксесоар).
	HEX-30 (патронник и тип опашка на аксесоар).
	Прочетете всички регламенти и инструкции за безопасност.
	Носете предпазни очила.
	Носете защита за слуха.
	Носете противпрахова маска.
	Разкачете електроинструмента от електрическата мрежа преди инсталиране или регулиране.
	Риск от щети по скрито окабеляване или домакински сервизни линии.
	Посока на движение.
	Посока на въртене.

Символ	Значение
	Блокиран.
	Отключен.
	Режим "Пробиване".
	Режим "Ударно пробиване".
	Режим "Къртене".
	Забранено.
	Двойна изолация / клас на безопасност.
	Внимание. Важно.
	Знакът удостоверява, че продукта съответства на основните изисквания на директивите на ЕС и хармонизираните стандарти на ЕС.
	Полезна информация.
	Носете предпазни ръкавици.
	Не изхвърляйте електроинструмента в контейнер за домакински отпадъци.

Предназначение на електроинструмент DWT

Електроинструментите позволяват извършването на следните типове работа:

[BH09-26, BH11-28, BH14-32]

- пробиване без удар (в дърво, синтетични материали, метал);

- ударно пробиване (в тухла, бетон, естествен камък);
- дълбаене с длето (издълбаване на канали за кабели в тухли, бетон, камък, отстраняване на стари плочки и пр.).

[BH-1200, BH12-40 V]

- ударно пробиване (в тухла, бетон, естествен камък);
- дълбаене с длето (издълбаване на канали за кабели в тухли, бетон, камък, отстраняване на стари плочки и пр.).

[H-1200 VS, H15-11 V, DBR14-30]

- изрязване на ниши и отвори в стени и подови структури;
- разрушаване на сградни структури (тухлени или каменни, монолитни бетонни и др.);
- раздробяване или начупване на различни материали или паважи (бетон, асфалт, паважни камъни, почва с чакъл, лед и пр.);
- раздробяване на лед, глина и пр.;
- натрупване на купчини и заземителни пръти;
- щамповане на различни материали.

Някои от посочените по-горе типове операции изискват специални аксесоари, които не са включени в обхвата на доставката и не са описани в този наръчник.

Елементи на устройството на електроинструмента

- 1 Патронник **SDS PLUS**
- 2 Прахозащитен кожух
- 3 Фиксиране на четка
- 4 Допълнителна дръжка *
- 5 Притискащ винт *
- 6 Ограничител на дълбочината *
- 7 Превключвател на режимите на работа (пробиване / дълбаене)
- 8 Вентилационни отвори
- 9 Заглушител
- 10 Превключвател за ударна предавка (пробиване / ударно пробиване)
- 11 Превключвател
- 12 Фланцов ключ *
- 13 Туба със смазка *
- 14 Прахоуловител *
- 15 Патронник **SDS MAX**
- 16 Функционален превключвател (ударно пробиване / раздробяване)
- 17 Регулатор на скоростта
- 18 Светлинен индикатор
- 19 Фиксираща гайка *
- 20 Контейнер за смазка *
- 21 Патронник **HEX-30**
- 22 Фиксатор
- 23 Пробка
- 24 Бутон за заключване
- 25 Гаечен ключ *
- 26 Шестогранен ключ *
- 27 Лубрикатор *
- 28 Пробивен патронник с формата на зъбно колело *

29 SDS PLUS адаптер *

30 Винт *

31 Затягащ ключ *

32 Бутон за блокиране

* Принадлежности

Изброените, а също така и изобразените принадлежности, частично не влизат в комплекта за доставка.

Монтиране и регулиране на компонентите на електроинструмента

Преди изпълнение на всички процедури, задължително изключете уреда от контакта.



Не завивайте прекалено много крепежни елементи, за да избегнете повреждане на резбата.



Монтаж / демонтаж / настройка на някой елементи е същата за всички модели електроинструменти, в такъв случай, специфичните модели не са посочени на илюстрацията.

Допълнителна дръжка (виж фиг.1-4)

При работа винаги използвайте ръкохватка 4. Допълнителната дръжка 4 може да се постави в удобно за работника положение.

[BH09-26, BH11-28, BH-1200, BH12-40 V, BH14-32, H-1200 VS]

- Разхлабете допълнителната дръжка 4 както е показано на схема 1.
- Поставете допълнителната дръжка 4 в желаното положение.
- Затегнете допълнителната дръжка 4 както е показано на схема 1.

[H15-11 V, DBR14-30]

- Разхлабете фиксиращата гайка 19, както е показано на фиг. 2-4.
- Поставете допълнителната дръжка 4 в желаното положение.
- Затегнете фиксиращата гайка 19, както е показано на фиг. 2-4.

Ограничител на дълбочината (виж фиг. 5-8)

С помощта на ограничителя за дълбочина 6 се задава желаният размер на дълбочина на пробиване (виж фиг. 5-8).

[BH09-26, BH11-28]

- Разхлабете допълнителната ръкохватка 4, както е показано на фиг. 5.
- Преместете ограничителя за дълбочина 6, за да зададете исканата дълбочина на пробиване (вижте фиг. 6).
- Затегнете допълнителната ръкохватка 4, както е показано на фиг. 5.

[BH-1200, BH12-40 V, BH14-32]

- Разхлабете стягащия винт 5 (вижте фиг. 7).
- Преместете ограничителя за дълбочина 6, за да зададете исканата дълбочина на пробиване (вижте фиг. 8).
- Затегнете стягащия винт 5.

Монтиране / смяна на аксесоари (виж фиг. 9-11)



При поставяне на свердел (секач), проверете дали прахозащитният кожух 2 не е повреден. В случай на повреда, незабавно подменете прахозащитния кожух 2 в специализиран сервиз на DWT.



Сверделите SDS PLUS и SDS MAX, поради конструктивни особености на патронниците SDS PLUS и SDS MAX, могат свободно да се преместват до известна степен. Поради това, при празен ход се появява радиално биене, което автоматично се центрира при пробиване. Това не оказва влияние на точността на пробиване на отвора.

- Преди инсталиране на свердело (длето), почистете и смажете шийката с тънък слой масло.

[BH09-26, BH11-28, BH-1200, BH12-40 V, BH14-32, H-1200 VS, H15-11 V]

- **Когато монтирате свердело (длето):**
 - преместете фиксиращата четка 3 обратно и задръжте в това положение (вижте фиг. 9.1);
 - вкарайте (с леко въртене) сверделото (длетото) в патронника 1 (SDS PLUS) или в патронника 15 (SDS MAX) до откат (вижте фиг. 9.2);
 - освободете фиксиращата четка 3 (вижте фиг. 9.3);
 - тествайте сверделото (длетото) като го фиксирате със завъртане, за да го извадите от патронника 1 (SDS PLUS) или от патронника 15 (SDS MAX).
- **Когато изваждате свердело (длето):**
 - преместете фиксиращата четка 3 обратно и задръжте в това положение (вижте фиг. 10.1);
 - извадете сверделото (длетото) от патронника 1 (SDS PLUS) или от патронника 15 (SDS MAX) (вижте фиг.10.2);
 - освободете фиксиращата четка 3 (вижте фиг. 10.3).

[DBR14-30]

- Освободете държача 22, както е показано на фигура 11.1.
- Монтирайте / сменете работния аксесоар. Когато монтирате работния аксесоар е необходимо да почистите опашката му предварително. Монтирайте аксесоарът само както е показано на фигурата: улеят на аксесоара трябва да сочи към държача 22.
- Блокирайте държача 22, както е показано на фигура 11.2.



При отстраняване на сверделото (длетото) от патронника трябва да се използват ръкавици, тъй като сверделото (длетото) може да са опасни след дълго пробиване.

Смяна на прахозащитния предпазител (виж фиг. 12)

[BH09-26, BH11-28, BH-1200, BH12-40 V, BH14-32, H-1200 VS, H15-11 V]



Корпусът, предпазващ от прах 2, предотвратява навлизането на прах от патронника на SDS PLUS или SDS MAX. Никога не използвайте електроинструмента с повреден предпазен корпус 2 - ако е поведен, той трябва да бъде сменен незабавно. Вие можете да направите това сами или да се свържете със сервизен център на DWT.

- Преместете фиксатора 3 назад и го задръжте в това положение (виж фиг. 12).
- Издърпайте прахозащитния предпазител 2 и го отстранете.
- Монтирайте нов прахозащитен предпазител 2.
- Освободете фиксатора 3.

Адаптер за патронници SDS PLUS

[BH09-26, BH11-28, BH14-32]

- С SDS PLUS адаптер 29 и винт 30, е възможно използването на сределния патронник с форма на зъбно колело 28.
- Не се допуска използването на SDS PLUS адаптер 29 в режим на пробиване с удар или дълбаене.
- Не се допуска за пробиване с удар да се използват средели, които не са от системата SDS PLUS.

Монтаж / демонтаж на патронник със зъбен венец (виж фиг. 13-14)

[BH09-26, BH11-28, BH14-32]

- Навийте пробивния патрон с форма на зъбно колело 28 върху адаптер 29 и закрепете с винт 30 (виж фиг. 13).
- Монтирайте адаптера 29 (SDS PLUS) в патронника 1 (SDS PLUS), като повторите същите стъпки като при монтаж на средло (секач) виж фиг. 14.
- При демонтаж, повторете стъпките, описани по-горе в обратен ред.



Внимание: при процеса на монтаж / демонтаж на патронник със зъбен венец 28, имайте предвид, че винтът 30 е с лява резба.

Монтиране / смяна на аксесоари (виж фиг. 15)

[BH09-26, BH11-28, BH14-32]

- Освободете ексцентрика с ключ за патронник 31, след това завъртете подвижният шпиндел на патронника със зъбен венец 28 обратно на часовниковата стрелка на ръка (вижте фиг. 15) докато ексцентрика се отдалечи достатъчно, така че да може да се монтира / смени аксесоар.
- Монтаж / подмяна на приспособление.
- Завъртете с ръка гилзата на патронника със зъбен венец 28 в посока на часовниковата стрел-

ка, за да се заключи монтираното приспособление. Не допускайте приспособлението да се изкриви.

- Затегнете ексцентрика на патронника със зъбен венец 28 с ключа за патронник 31 прилагайки подобен въртящ момент за всеки отвор на патронника.



При дълго използване, средлото може да се затопли много; използвайте ръкавици, за да го извадите.

Първоначална работа на електроинструмент

- Винаги използвайте захранване с правилно напрежение: изпрежението на електрозахранването трябва да съпада с посочената информация на идентификационната табела на електроинструмента.
- Електроинструментът се доставя смазан и готов за използване.
- Новият електроинструмент изисква известно време за разработване на детайлите, преди да се използва с пълно натоварване. Продължителността на разработката е около 5 часа работа.
- Смазката, която запълва предавката, изисква кратко време за загряване. В зависимост от температурата на околната среда, това време може да варира от 15 секунди (при температура на околната среда от 32°C) до 2 минути (при температура на околната среда от 0°C).

Включване / изключване на електроинструмент

[BH09-26, BH11-28, BH-1200, BH12-40 V, BH14-32, H-1200 VS]

Включване:

Превключвател 11 да се натисне.

Изключване:

Превключвател 11 да се отпусне.

[H15-11 V]

Включване:

Плъзнете превключвател 11 надясно.

Изключване:

Плъзнете превключвател 11 наляво.

[DBR14-30]

Краткотрайно включване / изключване

За да включите, натиснете и задръжте превключвателя за включване / изключване 11, за да изключите - го отпуснете.

Включване / изключване за продължително време

Включване:

Натиснете превключвателя за включване / изключване 11 и го фиксирайте на тази позиция с блокиращия бутон за превключвателя за включване / изключване 24.

Изключване:

Натиснете и отпуснете превключвателя за включване / изключване 11.

Регулатори на режимите на работа (виж фиг. 16-18)



Превключването на режимите на работа да става само при изключен уред.



Функционални превключватели 7 и 16 са снабдени с бутон за блокиране 32, който се използва за фиксиране на функционалния превключвател в дадено положение. Завъртете функционалните превключватели 7 или 16 докато натискате бутон 32, за да зададете искания работен режим.

[BH09-26, BH11-28, BH14-32]

Функционални превключватели 7 и 10 са проектирани за превключване на следните режими на работа на инструмента (виж фиг. 16):

Пробиване (настройте функционалните превключватели 7 и 10 в положенията, показани на фиг. 16.1) - пробиване без удар в дърво, синтетични материали, метал.

Ударно пробиване (поставете функционалните превключватели 7 и 10 в позицията, посочена на фигура 16.2) - ударно пробиване в зидария, бетон, естествен камък.

Дълбаене (настройте функционалните превключватели 7 и 10 в положенията, показани на фиг. 16.3) - дълбаене на канали в тухла, бетон, камък. Отстраняване на керамични плочки.

[BH-1200, BH12-40 V]

Функционален превключвател 16 е проектиран за превключване на следните режими на работа на инструмента (виж фиг.17-18):

Ударно пробиване (настройте функционален превключвател 16 в положението, показано на фиг. 17.1 и 18.1) - ударно пробиване в зидария, бетон, естествен камък.

Дълбаене (настройте функционален превключвател 16 в положението, показано на фиг. 17.2 и 18.2) - дълбаене на канали в тухла, бетон, камък. Отстраняване на керамични плочки.



За облекчаване на превключването между режимите на работа, леко провъртете с ръка патронника 1 (SDS PLUS) или патронника 15 (SDS MAX).

Регулатор на скоростта

[BH12-40 V, H-1200 VS]

Чрез регулатора на скоростта 17, се задава необходимото число на оборотите, а също така и броя на ударите.

Използвайте селекторът за избор на скорост 17, за да зададете исканата честота и мощност на ударите.

Нужният брой обороти зависи от обработвания материал и условията на работа, и може да се установи чрез проби.

При продължителна работа на ниски обороти, електроинструмент трябва да се охлажда в продължение на 3 минути, за целта задайте максимален брой обороти и оставете електроинструмент да работи на празен ход.

Система, предпазваща от вибрации

[BH-1200, BH12-40 V, BH14-32, H-1200 VS]

Системата за предпазване от вибрации е проектирана за намаляване въздействието на вибрации върху оператора (по време на работа).

Предпазна муфта

[BH09-26, BH11-28, BH-1200, BH12-40 V, BH14-32]

Предпазната муфта защитава електроинструмента от повреда, в случай че аксесоар заседне по време на пробиване.

Светлинен индикатор

[BH12-40 V]

Светлинният индикатор 18 се включва, когато електроинструмента е свързан към електрическата мрежа и е готов да бъде включен.

Препоръки при работа с електроинструмент



Трябва да се работи с дебели меки ръкавици, за да се намали въздействието на вибрацията върху организма.



При работа винаги използвайте допълнителната дръжка 4, това гарантира необходимия контрол над уреда и намалява отката.

Пробиване

[BH09-26, BH11-28, BH14-32]



Внимание: пробивайте дърво и метали само в режим на безударно пробиване.

- Когато пробивате отвори в метал смазвайте сверделото непрекъснато (освен, когато пробивате метали, несъдържащи желязо и неговите сплави).
- Когато пробивате твърди метали, притиснете електроинструмента и намалете скоростта на въртене.

- Когато пробивате отвори с голям диаметър в метал, първо пробийте пилотен отвор с по-малък диаметър и претържете до искания диаметър (виж фиг. 19).
- С оглед избягване разцепването на повърхността при изходния отвор, когато пробивате отвори в дърво, следвайте инструкциите показани на фиг. 19.
- При пробиване на отвори в керамични плочи с глазура, за повишаване на точността на центриране на средела и съхраняване на глазурата, се препоръчва залепване на залепваща лента върху предполагаемия център на отвора и след това да се започне пробиването (вж. фиг. 20). **Внимание: пробиване на плочки да се прави само в режим пробиване без удар.**

Ударно пробиване

[ВН09-26, ВН11-28, ВН-1200, ВН12-40 V, ВН14-32]

- Резултатът при ударно пробиване не зависи от силата на натиск върху уреда, това е обусловено от особеностите на конструкцията на ударния механизъм. Поради това, не оказвайте прекомерен натиск върху уреда, това може да доведе до заклинване на средела и претоварване на двигателя.
- С оглед намаляване разпръскването на прах при пробиване на отвори в стени и тавани, действайте, както е показано на фиг. 21. За пробиване на отвори на тавани, монтирайте праховловител 14 както е показано на фиг. 21.

Дълбаене

[Н-1200 VS, Н15-11 V, DBR14-30]

- Когато работите се уверете, че сте регулирали правилно работния аксесоар към обработвания материал: не прекалено близо до ръба, тъй като електроинструментът, ще трябва да бъде местен често, но не прекалено далеч, тъй като аксесоарът може да се заклези в обработвания материал.
- Натиснете електроинструмента, докато го държите здраво с две ръце. Не прилагайте прекалено много сила: енергията на перкусияния механизъм е достатъчна за ефективна работа.
- Избягвайте прекалено проникване на работния аксесоар в обработвания материал (например, когато раздробявате почва или при разрушаване на сградни структури) тъй като работният аксесоар може да се заклин.
- Ако работният аксесоар се заклин в материала по време на експлоатация, не се опитвайте да го освободите с помощта на електроинструмента като лост, защото може да повредите самия електроинструмент. Отстранете електроинструмента от заклежения аксесоар. Продължете работата с друг аксесоар, за да освободите заклеженият. **Забележка: строго забранено е заклинени работни аксесоари да бъдат освобождавани с чукане или да бъдат усуквани, за да бъдат извадени с помощта на други инструменти или предмети (парчета тръба, ключове, крикове и пр.).**

Преди изпълнение на всички процедури, задължително изключете уреда от контакта.

Смазване на електроинструмента (виж фиг. 22)

[ВН09-26, ВН11-28, ВН-1200, ВН12-40 V, ВН14-32, Н-1200 VS, Н15-11 V]

Количеството смазка на електроинструмента трябва да бъде проверявано регулярно, след всеки три часа работа, както и след смяна на графитните четки. За да направите това, използвайте фланцовия ключ 12, за да освободите капачката 9 (за ВН12-40 V развийте капачката 9 на ръка), проверете количеството смазка и добавете, ако е необходимо. Трябва да се използват ереси с точка на кипене над 390°C.

[DBR14-30]

Преди стартиране на експлоатацията, както и по време на работа е необходимо да проверявате нивото на смазка в инспекционния отвор на пробката 23. Задръжте електроинструмента вертикално и проверете нивото на маслото (вижте фиг. 22.1). Ако нивото на маслото е по-ниско от 1/3, тогава е необходимо да добавите масло.

- Поставете електроинструмента на равна повърхност.
- Почистете с кърпа участъка около пробката 23.
- Използвайте шестогранныя ключ 25, за да разхлабите пробката 23 (вижте фиг. 22.2).
- Използвайте ересоарката 27 внимателно добавете моторно масло в електроинструмента, както е показано на фиг. 22.3.
- Използвайте шестогранныя ключ 25, за да разхлабите пробката 23 (вижте фиг. 22.3).



Използвайте само препоръчаните класове моторно масло - SAE30, ако електроинструментът работи при температура над 10°C, и SAE10, ако работи при температура под 10°C.



Използването а електроинструмента без масло или с недостатъчно масло е забранено, защото това може да доведе до счупването на електроинструмента или да отмени правото Ви на гаранционен сервиз.

Почистване на електроинструмента

Необходимо условие за дълготрайното използване на електроинструмента е той да бъде поддържан чист. Редовно обдухвайте електроинструмента с въздух под налягане през въздушните отвори 8.

Следпродажбено обслужване и Приложно обслужване

Нашето следпродажбено обслужване отговаря на въпросите ви относно поддръжката и ремонта на нашите продукти, както и за резервни

части. Информация относно сервизните центрове, диаграми на части и информация за резервни части могат да бъдат намерени на адрес: www.dwt-pt.com.

Транспортиране на електроинструментите

- Категорично не изпускайте и не допускайте каквито и да е механични удари по опаковката по време на транспорт.
- При разтоварване / товарене не е позволено да се използва технология от какъвто и да е вид, която работи на принципа на защипване на опаковките.

Защита на околната среда



Рециклирайте суровините, вместо да ги изхвърляте!

Електроинструментът, допълнителните принадлежности и опаковката трябва да се сортират за рециклиране по екологичен начин.

Пластмасовите компоненти са обозначени по категории за рециклиране.

Настоящото ръководство за експлоатация е напечатано на рециклирана хартия без хлор.

Възможно е извършването на промени.

Български

Προδιαγραφές ηλεκτρικού εργαλείου

Περιστροφική σφύρα [BH...]
BH09-26 **BH11-28** **BH-1200** **BH12-40 V** **BH14-32**

Κωδικός ηλεκτρικού εργαλείου
 [127 V ~50/60 Hz]
 [230 V ~50/60 Hz] **Δείτε τις σελίδες 15-17**

Ονομαστική ισχύς [W] 950 1050 1200 1250 1400

Αποδιδόμενη ισχύς [W] 411 509 570 560 575

Ένταση ρεύματος και τάση
 127 V [A] 7.8 8.7 10 9.8 11.6
 230 V [A] 4.5 5 5.81 5.4 6.3

Ταχύτητα περιστροφής χωρίς φορτίο [min⁻¹] 850 900 600 200-450 860

Ρυθμός κρούσης [min⁻¹] 4200 4400 4500 1000-2800 4250

Απλή ισχύς κρούσης [J] 4 4 10 10 5

Τύπος τσοκ **SDS PLUS** **SDS PLUS** **SDS MAX** **SDS MAX** **SDS PLUS**

Ικανότητα διάνοιξης οπών:

- μπετόν [mm] [ίντσες] 26 28 38 40 32
 1-32" 1-7/64" 1-1/2" 1-37/64" 1-17/64"

- χάλυβα [mm] [ίντσες] 13 13 — — 13
 33/64" 33/64" — — 33/64"

- ξύλο [mm] [ίντσες] 40 40 — — 40
 1-37/64" 1-37/64" — — 1-37/64"

Βάρος [kg] [lb] 4.9 5.2 7 7.4 5.4
 10.8 11.46 15.43 16.31 11.9

Κλάση ασφαλείας □ / II □ / II □ / II □ / II □ / II

Ηχητική πίεση [dB(A)] 89 89 96 95.1 94

Ακουστική ισχύς [dB(A)] 103 103 110 106.1 108

Σταθμισμένη δόνηση [m/s²] 19,2 17,9 7,61 19,4 15

Προδιαγραφές ηλεκτρικού εργαλείου

DBR14-30

H15-11 V

H-1200 VS

Σφύρα [H...] / Διακόπτης [DBR...]

Δείτε τις σελίδες 15-17

[127 V ~50/60 Hz]
[230 V ~50/60 Hz]

1500

1500

1200

[W]

Ονομαστική ισχύς

730

800

570

[W]

Αποδιδόμενη ισχύς

12.3
7.3

12
6.8

10
5.81

127 V [A]
230 V [A]

Ένταση ρεύματος και τάση

—

—

—

[min⁻¹]

Ταχύτητα περιστροφής χωρίς φορτίο

1800

900-1800

1500-3000

[min⁻¹]

Ρυθμός κρούσης

45

8-25

15

[J]

Απλή ισχύς κρούσης

HEX-30

SDS MAX

SDS MAX

SDS MAX

Τύπος τσοκ

Ικανότητα διάνοιξης οπών:

—

—

—

[mm]
[ίντσες]

- μπετόν

—

—

—

[mm]
[ίντσες]

- χάλυβα

—

—

—

[mm]
[ίντσες]

- ξύλο

14.6
32.19

10.5
23.15

7
15.43

[kg]
[lb]

Βάρος

□ / //

□ / //

□ / //

□ / //

Κλάση ασφαλείας

96.5

83.42

85

[dB(A)]

Ηχητική πίεση

105

105

101

[dB(A)]

Ακουστική ισχύς

16.29

23.24

13.6

[m/s²]

Σταθμισμένη δόνηση

Πληροφορίες για θόρυβο



Να φοράτε ωπασπίδες για την προστασία των οργάνων ακοής σε συνθήκες με επίπεδο της ηχητικής στάθμης άνω των 85 dB(A).



Η αντιστοιχία στα απαραίτητα πρότυπα

Δηλώνουμε με αποκλειστική μας ευθύνη, ότι το προϊόν που περιγράφεται στα "Προδιαγραφές ηλεκτρικού εργαλείου" αντιστοιχεί σε όλες τις σχετικές διατάξεις των οδηγιών 2006/42/ΕC συμπεριλαμβανομένων των αλλαγών τους και ταυτίζεται με τα ακόλουθα πρότυπα: EN 60745-1, EN 60745-2-6.

Διαχειριστής πιστοποίησης

Wu Cunzhen

Wu Cunzhen

Merit Link International AG
Stabio, Ελβετία, 22.08.2017

Κανόνες γενικής ασφάλειας



ΠΡΟΣΟΧΗ - Για τη μείωση του κινδύνου τραυματισμού, ο χρήστης πρέπει να διαβάσει το εγχειρίδιο οδηγιών!

ΠΡΟΕΙΔΟΠΟΙΗΣΗ! Διαβάστε όλες τις προειδοποιήσεις ασφαλείας και όλες τις οδηγίες. Η μη τήρηση των προειδοποιήσεων και οδηγιών μπορεί να προκαλέσει ηλεκτροπληξία, πυρκαγιά ή / και σοβαρή βλάβη.

Αποηγεύστε όλες τις προειδοποιήσεις και τις οδηγίες για μελλοντική αναφορά.

Ο όρος "ηλεκτρικό εργαλείο" στις προειδοποιήσεις αναφέρεται στο δικό σας ηλεκτρικό εργαλείο (με καλώδιο) που λειτουργεί στο δίκτυο ισχύος ή το ηλεκτρικό εργαλείο που λειτουργεί με μπαταρία (χωρίς καλώδιο).

Ασφάλεια χώρου εργασίας

- Διατηρείτε το χώρο εργασίας καθαρό και καλά φωτισμένο. Σε ακατάστατες ή σκοτεινές περιοχές μπορεί να προκληθούν ατυχήματα.
- Μην χρησιμοποιείτε ηλεκτρικά εργαλεία σε εκρηκτικές ατμόσφαιρες, όπως είναι η παρουσία εύφλεκτων υγρών, αερίων ή σκόνης. Τα ηλεκτρικά εργαλεία δημιουργούν σπινθήρες που μπορεί να προκαλέσουν ανάφλεξη της σκόνης ή αναθυμιάσεις.
- Κρατήστε τα παιδιά και τους παρευρισκόμενους μακριά, όταν χρησιμοποιείτε ένα ηλεκτρικό εργαλείο. Τυχόν απόσπαση της προσοχής μπορεί να σας αναγκάσει να χάσετε τον έλεγχο.

Ηλεκτρική ασφάλεια

- Τα φως του ηλεκτρικού εργαλείου πρέπει να ταιριάζουν στην πρίζα. Μην τροποποιείτε ποτέ το φως με οποιοδήποτε τρόπο. Μην χρησιμοποιείτε τυχόν προσαρμογέα φως με ηλεκτρικά εργαλεία που έχουν γείωση. Τα μη τροποποιημένα φως και οι κατάλληλες πρίζες μειώνουν τον κίνδυνο ηλεκτροπληξίας.

- Αποφεύγετε την επαφή του σώματος με γειωμένες επιφάνειες, όπως σωλήνες, καλοριφέρ, κουζίνες και ψυγεία. Υπάρχει αυξημένος κίνδυνος ηλεκτροπληξίας εάν το σώμα σας είναι γειωμένο.
- Μην εκθέτετε τα ηλεκτρικά εργαλεία στη βροχή ή σε υγρές συνθήκες. Το νερό που εισέρχεται σε ένα ηλεκτρικό εργαλείο αυξάνει τον κίνδυνο ηλεκτροπληξίας.
- Μην κακομεταχειρίζεστε το καλώδιο. Ποτέ μην χρησιμοποιείτε το καλώδιο για τη μεταφορά, για να τραβάτε ή να αποσυνδέετε το ηλεκτρικό εργαλείο. Κρατήστε το καλώδιο μακριά από θερμότητα, λάδι, αιχμηρές άκρες ή κινούμενα μέρη. Κατεστραμμένα ή μπερδεμένα καλώδια αυξάνουν τον κίνδυνο ηλεκτροπληξίας.
- Όταν χρησιμοποιείτε ένα ηλεκτρικό εργαλείο σε εξωτερικούς χώρους, χρησιμοποιήστε ένα καλώδιο επέκτασης κατάλληλο για εξωτερική χρήση. Η χρήση ενός καλώδιου κατάλληλου για εξωτερική χρήση μειώνει τον κίνδυνο ηλεκτροπληξίας.
- Εάν η χρήση του ηλεκτρικού εργαλείου σε μία υγρή τοποθεσία είναι αναπόφευκτη, χρησιμοποιήστε μια διάταξη προστασίας ρεύματος διαρροής (RCD). Η χρήση ενός RCD μειώνει τον κίνδυνο ηλεκτροπληξίας. ΣΗΜΕΙΩΣΗ! Ο όρος "διάταξη προστασίας ρεύματος διαρροής (RCD)" μπορεί να αντικατασταθεί από τον όρο "διακόπτη κυκλώματος βλάβης γείωσης" (GFCI) ή "αυτόματο διακόπτη διαφορικής προστασίας (ELCB)".
- Προειδοποίηση! Ποτέ μην αγγίζετε τις εκτεθειμένες μεταλλικές επιφάνειες επί του κιβωτίου ταχυτήτων, ασπίδας, και ούτω καθεξής, διότι αγγίζοντας μεταλλικές επιφάνειες θα προκαλούσατε παρεμβολή με το ηλεκτρομαγνητικό κύμα, προκαλώντας έτσι πιθανή ή ζημιά ή ατυχήματα.

Ατομική προστασία

- Να είστε σε ετοιμότητα, να βλέπετε αυτό που κάνετε και να χρησιμοποιείτε την κοινή λογική όταν χρησιμοποιείτε ένα ηλεκτρικό εργαλείο. Μην χρησιμοποιείτε ηλεκτρικά εργαλεία όταν είστε κουρασμένοι ή υπό την επήρεια ναρκωτικών, αλκοόλ ή φαρμάκων. Μια στιγμή απροσεξίας κατά τη λειτουργία ηλεκτρικών εργαλείων μπορεί να προκαλέσει σοβαρό τραυματισμό.
- Χρησιμοποιείτε μέσα ατομικής προστασίας. Να φοράτε πάντα προστατευτικά γυαλιά. Προστατευτικά υποδήματα ασφαλείας, κράνος, ή προστασίας της ακοής που χρησιμοποιούνται στις αντίστοιχες συνθήκες μειώνουν τις σωματικές βλάβες.
- Αποτρέψτε την ην ακούσια εκκίνηση. Βεβαιωθείτε ότι ο διακόπτης βρίσκεται στη θέση off πριν από τη σύνδεση με την πηγή τροφοδοσίας και / ή της μπαταρίας, όταν σηκώνετε ή μεταφέρετε το εργαλείο. Η μεταφορά ηλεκτρικών εργαλείων με το δάκτυλό σας στο διακόπτη ή η ενεργοποίηση ηλεκτρικών εργαλείων με ενεργοποιημένο τον διακόπτη είναι πιθανό να προκαλέσει ατυχήματα.
- Αφαιρέστε τυχόν κομμάτι ρύθμισης ή κλειδιά πριν θέσετε το εργαλείο σε λειτουργία. Ένα κλειδί ή ένα κομμάτι που συνδέεται με ένα περιστρεφόμενο μέρος του ηλεκτρικού εργαλείου μπορεί να οδηγήσει σε τραυματισμό.
- Μην τεντώνετε. Κρατήστε το κατάλληλο πάτημα και ισορροπία ανά πάσα στιγμή. Αυτό επιτρέπει τον καλύτερο έλεγχο του ηλεκτρικού εργαλείου σε απρόσμενες καταστάσεις.
- Ντυθείτε κατάλληλα. Μην φοράτε φαρδιά ρούχα ή κοσμήματα. Κρατήστε τα μαλλιά σας, τα ρούχα και τα γάντια μακριά από τα κινούμενα μέρη. Τα

φορδιά ρούχα, κοσμήματα ή μακριά μαλλιά μπορεί να πιαστούν στα κινούμενα μέρη.

- **Αν παρέχονται εξαρτήματα για την σύνδεση σε εγκαταστάσεις για την απομάκρυνση και τη συλλογή σκόνης, βεβαιωθείτε ότι είναι συνδεδεμένα και χρησιμοποιούνται σωστά.** Η χρήση της συλλογής σκόνης μπορεί να μειώσει τους κινδύνους που σχετίζονται με τη σκόνη.

- **Μην αφήνετε την οικειότητα που έχει αποκτηθεί από τη συχνή χρήση των εργαλείων σας να σας κάνει αυτάρεσκους και να αγνοήσετε τις αρχές ασφαλείας εργαλείου.** Μια απρόσεκτη ενέργεια μπορεί να προκαλέσει σοβαρό τραυματισμό μέσα σε ένα κλάσμα του δευτερολέπτου.

- **Προειδοποίηση!** Τα ηλεκτρικά εργαλεία μπορεί να παράγουν ένα ηλεκτρομαγνητικό πεδίο κατά τη διάρκεια της λειτουργίας. Αυτό το πεδίο μπορεί υπό ορισμένες συνθήκες να παρεμβάλλει σε ενεργητικά ή παθητικά ιατρικά εμφυτεύματα. Για να μειώσετε τον κίνδυνο σοβαρού ή θανάσιμου τραυματισμού, συνιστούμε στα άτομα με ιατρικά εμφυτεύματα να συμβουλευτούν το γιατρό τους και το κατασκευαστή των ιατρικών εμφυτευμάτων πριν από τη λειτουργία αυτού του ηλεκτρικού εργαλείου.

Χρήση ηλεκτρικών εργαλείων και φροντίδα

- Τα άτομα με μειωμένες ψυχοσωματικές ή ψυχικές ικανότητες, καθώς και τα παιδιά δεν μπορούν να χρησιμοποιούν το ηλεκτρικό εργαλείο, αν δεν εποπτεύονται ή αν δεν καθοδηγούνται σχετικά με τη χρήση του εργαλείου από άτομο υπεύθυνο για την ασφάλειά τους.

- **Μην πιέζετε το ηλεκτρικό εργαλείο.** Χρησιμοποιήστε το σωστό εργαλείο για την εφαρμογή σας. Το κατάλληλο ηλεκτρικό εργαλείο θα κάνει τη δουλειά καλύτερα και ασφαλέστερα στο ρυθμό για τον οποίο σχεδιάστηκε.

- **Μη χρησιμοποιείτε το εργαλείο αν ο διακόπτης δεν ενεργοποιείται και απενεργοποιείται.** Κάθε ηλεκτρικό εργαλείο που δεν μπορεί να ελεγχθεί με το διακόπτη είναι επικίνδυνο και πρέπει να επισκευαστεί.

- **Αποσυνδέστε το φις από την πρίζα και / ή την μπαταρία από το ηλεκτρικό εργαλείο πριν κάνετε οποιοδήποτε ρυθμίσεις, αλλάξτε εξαρτήματα ή αποθηκεύσετε το ηλεκτρικό εργαλείο.** Αυτά τα προληπτικά μέτρα ασφαλείας μειώνουν τον κίνδυνο να ξεκινήσει το ηλεκτρικό εργαλείο κατά λάθος.

- **Αποθηκεύετε τα εργαλεία μακριά από τα παιδιά και μην αφήνετε τα άτομα που δεν είναι εξοικειωμένα με το ηλεκτρικό εργαλείο ή με αυτές τις οδηγίες να χρησιμοποιούν το ηλεκτρικό εργαλείο.** Τα ηλεκτρικά εργαλεία είναι επικίνδυνα στα χέρια μη εκπαιδευμένων χρηστών.

- **Διατηρήστε τα ηλεκτρικά εργαλεία.** Ελέγξτε την ευθυγράμμιση τους ή το μπλοκάρισμα των κινούμενων μερών, τη θραύση των εξαρτημάτων και οποιαδήποτε άλλη κατάσταση που μπορεί να επηρεάσει τη λειτουργία του ηλεκτρικού εργαλείου. Σε περίπτωση βλάβης, το ηλεκτρικό εργαλείο πρέπει να επισκευαστεί πριν από τη χρήση. Πολλά ατυχήματα προκαλούνται από κακή συντήρηση των ηλεκτρικών εργαλείων.

- **Διατηρείτε τα εργαλεία κοπής αιχμηρά και καθαρά.** Τα σωστά διατηρημένα εργαλεία κοπής με κοφτερές ακμές κοπής είναι λιγότερο πιθανό να μπλοκάρουν και να είναι πιο εύκολο να ελεγχθούν.

- **Χρησιμοποιήστε το ηλεκτρικό εργαλείο, τα εξαρτήματα και τα κομμάτια του εργαλείου κτλ σύμφωνα με αυτές τις οδηγίες, λαμβάνοντας υπόψη τις συνθήκες εργασίας και τις εργασίες που πρέπει να εκτελεστούν.** Η χρήση του ηλεκτρικού εργαλείου για εργασίες διαφορετικές από εκείνες που προορίζονται μπορεί να οδηγήσει σε μια επικίνδυνη κατάσταση.

- **Κρατήστε τις λαβές και τις επιφάνειες λαβής στεγνές, καθαρές και απαλλαγμένες από λάδια και γράσα.** Οι γλιστερές λαβές και επιφάνειες λαβής δεν επιτρέπουν τον ασφαλή χειρισμό και έλεγχο του εργαλείου σε απρόσμενες καταστάσεις.

- **Σημειώστε ότι όταν λειτουργεί ένα ηλεκτρικό εργαλείο, παρακαλούμε κρατήστε τη βοηθητική λαβή σωστά, η οποία είναι χρήσιμη για τον έλεγχο του ηλεκτρικού εργαλείου.** Ως εκ τούτου, ο σωστός χειρισμός μπορεί να μειώσει τον κίνδυνο ατυχημάτων ή τραυματισμών.

Συντήρηση

- **Να προτιμάτε για τη συντήρηση του ηλεκτρικού εργαλείου από κατάλληλα εκπαιδευμένα άτομα και να χρησιμοποιείτε μόνο γνήσια ανταλλακτικά.** Αυτό θα εξασφαλίσει την ασφάλεια του ηλεκτρικού εργαλείου.
- **Ακολουθήστε τις οδηγίες για τη λίπανση και αλλαγή εξαρτημάτων.**

Ειδικές προειδοποιήσεις ασφαλείας

- **Φορέστε προστατευτικά αυτιά.** Η έκθεση σε θόρυβο μπορεί να προκαλέσει απώλεια ακοής.

- **Χρησιμοποιήστε βοηθητική λαβή (εξ), εάν παρέχονται με το εργαλείο.** Η απώλεια ελέγχου μπορεί να προκαλέσει τραυματισμό.

- **Κρατάτε το ηλεκτρικό εργαλείο από τις μονωμένες επιφάνειες πιασίματος, κατά την εκτέλεση μιας λειτουργίας όπου το κοπτικό εξάρτημα μπορεί να έρθει σε επαφή με κρυμμένα καλώδια ή το ίδιο του το καλώδιο.** Το εξάρτημα κοπής που έρχεται σε επαφή με ένα "ζωντανό" καλώδιο μπορεί να κάνει τα εκτεθειμένα μεταλλικά μέρη του ηλεκτρικού εργαλείου "ζωντανά" και αυτό θα μπορούσε να προκαλέσει στον χειριστή ηλεκτροπληξία.

- **Παρατηρήστε την τάση του ρεύματος:** σε σύνδεση με ισχύ, θα πρέπει να βεβαιώσετε ότι η τάση του ρεύματος είναι η ίδια με την τάση που σημειώνεται στην πινακίδα του εργαλείου. Εάν η τάση του ρεύματος είναι υψηλότερη από την κατάλληλη τάση, ως αποτέλεσμα θα προκληθούν ατυχήματα στους χειριστές, και την ίδια στιγμή, το εργαλείο θα καταστραφεί. Επομένως, εάν δεν έχει επιβεβαιωθεί η τάση του ρεύματος, τότε δεν πρέπει ποτέ να το συνδέσετε αυθαίρετα. Αντίθετα, όταν η τάση τροφοδοσίας είναι μικρότερη από την απαιτούμενη τάση, ο κινητήρας θα καταστραφεί.

Κατευθυντήριες γραμμές για την ασφάλεια κατά τη λειτουργία του ηλεκτρικού εργαλείου



Πρέπει να διαβάσετε όλες τις οδηγίες. Σε περίπτωση χρήσης της μηχανής που δεν είναι σύμφωνα με τις ακόλουθες διατάξεις, μπορεί να προκληθεί ηλεκτροπληξία, πυρκαγιά ή σοβαρός τραυματισμός.

- **Βεβαιωθείτε ότι το τρυπάνι έχει στερεωθεί στη σωστή θέση πριν από τη λειτουργία.**

- **Όταν λειτουργεί το ηλεκτρικό εργαλείο δημιουργούνται κραδασμοί και θα πρέπει να εξασφαλίσετε προσεκτικά ότι οι βίδες στα διάφορα μέρη εξακολουθούν να είναι σφιγμένες πριν από τη λειτουργία.**

- **Φορέστε μάσκα κατά τη λειτουργία για να προστατεύετε τα μάτια σας.**

- **Φροντίστε με επιμέλεια το τρυπάνι, έτσι ώστε να επιτευχθεί η βέλτιστη και ασφαλέστερη απόδοση.**

- Όταν αντικαθιστάτε ή συναρμολογείτε τα εξαρτήματα, η λειτουργία πρέπει να ακολουθεί αυστηρά τις οδηγίες του εξαρτήματος.
- Αν το προϊόν έχει οποιοδήποτε πρόβλημα, δεν πρέπει να προσπαθήσετε να το επιδιορθώσετε ο ίδιος, παρακαλούμε να το πάτε για έλεγχο στο τοπικό κέντρο συντήρησης.
- Στερεώστε το αντικείμενο εργασίας όσο το δυνατόν καλύτερα. Το αντικείμενο εργασίας πρέπει να στερεώνεται με διάταξη στερέωσης ή τανάλια πένσα, που αντέχει περισσότερο από ό,τι όταν κρατάτε το κομμάτι στο χέρι.
- Πριν την ενεργοποίηση, πρέπει να βεβαιώνεται ότι ο διακόπτης είναι στη θέση "off". Πριν αφήνετε κάτω το ηλεκτρικό εργαλείο, πρέπει να το απενεργοποιείτε και να αποσυνδέετε το καλώδιο ρεύματος.
- Όταν το εξάρτημα είναι εντελώς στατικό, τότε μπορείτε να ακουμπήσετε το εργαλείο κάτω.
- Ποτέ μην αφήνετε το καλώδιο ρεύματος να αγγίξει το τρυπάνι ή τα γύρω μέρη όταν είναι σε λειτουργία, διαφορετικά το καλώδιο τροφοδοσίας μπορεί να πάθει ζημιά. Δεν πρέπει να χρησιμοποιείτε το ηλεκτρικό εργαλείο με ελαττωματικά καλώδια. Εάν το καλώδιο τροφοδοσίας έχει υποστεί λειτουργική βλάβη, τότε δεν πρέπει να το αγγίζετε και αποσυνδέστε αμέσως το βύσμα από την πρίζα. Το κατεστραμμένο καλώδιο αυξάνει τον κίνδυνο ηλεκτροπληξίας του χρήστη.
- Κατά τη λάβηση τοίχων, δαπέδων ή σε παρόμοιες περιπτώσεις, φροντίστε να το κρατάτε μακριά από αγωγούς φυσικού αερίου και νερού όπως επίσης από ηλεκτρικά καλώδια και κρατήστε τα εργαλεία λειτουργίας σε αυτά τα μέρη μακριά από τυχόν επαφή με τα μεταλλικά μέρη. Να χρησιμοποιείτε τον κατάλληλο ανιχνευτή για να βρείτε τη θέση των κρυμμένων καλωδίων ρεύματος. Ή μπορείτε να ζητήσετε τα σχετικά στοιχεία από τον τοπικό οργανισμό παροχής ηλεκτρικού ρεύματος. Τα καλώδια που ενδέχεται να τρυπηθούν μπορεί να προκαλέσουν πυρκαγιά και ηλεκτροπληξία. Ο κατεστραμμένος αγωγός φυσικού αερίου μπορεί να οδηγήσει σε έκρηξη. Εάν ο σωλήνας νερού τρυπηθεί, θα προκληθεί καταστροφή της περιουσίας.
- Εάν το εξάρτημα που έχει εγκατασταθεί στο ηλεκτρικό εργαλείο μπλοκάρει, απενεργοποιήστε αμέσως το ηλεκτρικό εργαλείο και παραμείνετε ψυχραιμοί. Εκείνη την στιγμή, το ηλεκτρικό εργαλείο δημιουργεί ελαστικά υψηλή ροπή αντίδρασης και οδηγεί σε διαδρομή επιστροφής. Το εξάρτημα που έχει εγκατασταθεί στο ηλεκτρικό εργαλείο είναι εύκολο να μπλοκάρει, για παράδειγμα όταν το εργαλείο είναι σε υπερφόρτιση, ή το εξάρτημα που έχει εγκατασταθεί στο ηλεκτρικό εργαλείο γέρνει προς το αντικείμενο εργασίας.
- Το κρυφό ηλεκτρικό καλώδιο ή το καλώδιο τροφοδοσίας του ηλεκτρικού εργαλείου μπορεί να κοπεί κατά τη λειτουργία, γι' αυτό η μονωμένη λαβή πρέπει να κρατιέται κατά τη χρήση του ηλεκτρικού εργαλείου. Αν το ηλεκτρικό εργαλείο έρθει σε επαφή με το φορτισμένο κύκλωμα, τότε τα μεταλλικά μέρη του ηλεκτρικού εργαλείου θα προκαλέσουν ηλεκτρισμό και ο χειριστής μπορεί να υποστεί ηλεκτροπληξία.
- Και οι δύο λαβές του εργαλείου πρέπει να κρατούνται σφικτά και με τα δύο χέρια κατά τη λειτουργία και η βάση πρέπει να είναι σταθερή. Και τα δύο χέρια μπορούν να κρατήσουν σταθερά το ηλεκτρικό εργαλείο. Πρέπει να αποφεύγεται η χρήση με το ένα χέρι.
- Το επίπεδο λαμάκι δεν πρέπει να χρησιμοποιείται για την περιστασιακή κατάσταση (όπως το περιστροφικό τρυπάνι και το τρυπάνι σφυρι), αλλιώς η σμίλη θα μπλοκαρισθεί και το εργαλείο θα χάσει τον έλεγχο.
- Μόνο όταν φοράτε γάντια, μπορείτε να αγγίζετε τα εξαρτήματα. Οι αιχμές τρυπανιών και τα εξαρτήματα είναι καυτά κατά τη λειτουργία και είναι εύκολο να

προκληθούν εγκαύματα. Ποτέ μην αγγίζετε την αιχμή του τρυπανιού ή τα μέρη γύρω από αυτή αμέσως μετά το τέλος της εργασίας, διότι αυτά τα μέρη μπορούν να προκαλέσουν εγκαύματα στο δέρμα σας. Η χρήση γαντιών και ζώνης μέσης μπορεί να περιορίσει τη δόνηση και τον τραυματισμό στα χέρια και τα μπράτσα.

- Δεν πρέπει να τοποθετείτε τα χέρια και το σώμα σας μεταξύ του ηλεκτρικού εργαλείου και του τοίχου ή της καλωνας, έτσι ώστε να αποτρέπεται το πέταγμα του ηλεκτρικού εργαλείου αν η αιχμή του τρυπανιού μπλοκάρει.
- Σε περίπτωση που χρησιμοποιείτε επέκταση του καλωδίου τροφοδοσίας, χρησιμοποιείτε καλώδιο ρεύματος με διπλή μόνωση με τις ίδιες προδιαγραφές όπως το ηλεκτρικό εργαλείο.
- Αποφύγετε το σταμάτημα του κινητήρα του ηλεκτρικού εργαλείου όταν είναι υπό φορτίο.
- Μην απομακρύνετε ποτέ τα υπολείμματα υλικού ή τα θραύσματα ενώ λειτουργεί ο κινητήρας του ηλεκτρικού εργαλείου.
- Μην αλλάζετε ποτέ το σχεδιασμό του τρυπανιού ή του καλεμίου και μην χρησιμοποιείτε πρόσθετα εξαρτήματα ή συσκευές που δεν συνιστώνται για το ηλεκτρικό εργαλείο σας.
- Κατά τη διάρκεια της εργασίας μην πιέζετε υπερβολικά το ηλεκτρικό εργαλείο, γιατί μπορεί να φρακάρει το τρυπάνι ή το καλέμι και να προκληθεί υπεφόρτιση του κινητήρα.
- Αποφύγετε το φρακάρισμα του τρυπανιού ή του καλεμίου στο εσωτερικό του υλικού κατεργασίας. Στην περίπτωση που συμβεί, μην επιχειρήσετε να το απελευθερώσετε χρησιμοποιώντας την ισχύ του κινητήρα. Ενδέχεται να υποστεί ζημία ο κινητήρας.
- Αν το τρυπάνι ή το καλέμι σφηνώνει στο υλικό κατεργασίας, μην επιχειρήσετε ποτέ να το βγάλετε με τη βία χρησιμοποιώντας σφυρί ή άλλο αντικείμενο, γιατί τα μεταλλικά θραύσματα ενδέχεται να τραυματίσουν το χειριστή και τα παρευρισκόμενα άτομα.
- Αποφύγετε την υπερθέρμανση του ηλεκτρικού εργαλείου όταν το χρησιμοποιείτε για μεγάλο χρονικό διάστημα.
- Κατά τη λειτουργία, ειδικά σε ολισθηρές ή ανώμαλες επιφάνειες, καθώς και όταν εργάζεστε κοντά σε βράχους, πλαγιές, ή σε ύψος, είναι απαραίτητο να αποκλειστεί η πιθανότητα πτώσης τόσο του χρήστη όσο και του ηλεκτρικού εργαλείου (δομές περιφράξης ή αποτροπής πρέπει να χρησιμοποιούνται).
- Κατά τη σχεδίαση εργασιών που σχετίζονται με την κατεδάφιση κτιριακών κατασκευών, είναι απαραίτητο να πραγματοποιηθεί ορθή εκτίμηση των επιπτώσεων των εν λόγω ενεργειών και να ληφθούν τα απαραίτητα μέτρα ασφαλείας. Για παράδειγμα, επιλέξτε το σωστό μέρος για εργασία και εξετάστε οδούς διαφυγής, ανάλογα με την κατεύθυνση πτώσης από συντρίμια.
- Κατά την εκτέλεση οδικού έργου, είναι αναγκαία η συμμόρφωση με τους ειδικούς κανόνες ασφαλείας (εγκατάσταση απαραίτητων οδικών σημάτων, χρήση κατάλληλων ρούχων κλπ).











Προσοχή: οι χημικές ουσίες που περιέχονται στη σκόνη που δημιουργούνται στο τριήμερο, κοπή, πριόνισμα, λείανση, διάτρηση και άλλες δραστηριότητες της κατασκευαστικής βιομηχανίας μπορεί να οδηγήσουν σε καρκίνο, συγγενή ανεπάρκεια ή να είναι επιβλαβή για την γονιμότητα. Το ιόν ορισμένων χημικών ουσιών θα είναι:

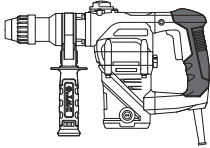
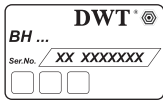









- πριν από κάθε επισκευή και εργασίες αντικατάστασης στο μηχανήμα, το καλώδιο τροφοδοσίας πρέπει να πρώτα να τραβιέται;
- το διαφανές δύο οξειδίου του πυριτίου και άλλων προϊόντων τοιχοποιίας στα τουβλά τοίχου και ταϊμέ-

ντου, το αρσενικό χρωμίου (CCA) σε ξύλο με χημική επεξεργασία. Ο βαθμός βλάβης των ουσιών αυτών θα εξαρτηθεί από το βαθμό συχνότητας που εκτελείτε αυτές τις εργασίες. Αν θέλετε να μειώσετε την επαφή με αυτές τις χημικές ουσίες, παρακαλείστε να εργάζεστε σε χώρο με εξαερισμό και θα πρέπει να χρησιμοποιείται τις συσκευές με πιστοποιητικά ασφαλείας (όπως η μάσκα σκόνης που έχει σχεδιαστεί με μικρό φίλτρο σκόνης).

Τα σύμβολα που χρησιμοποιούνται στο εγχειρίδιο

Τα παρακάτω σύμβολα χρησιμοποιούνται στο εγχειρίδιο λειτουργίας, θυμηθείτε τη σημασία τους. Η σωστή ερμηνεία των συμβόλων θα επιτρέψει τη σωστή και ασφαλή χρήση του ηλεκτρικού εργαλείου.

Σύμβολο	Έννοια
	Περιστροφική σφύρα / Σφύρα / Διακόπτης Τμήματα γκριζο - μαλακή λαβή (με μονωμένη επιφάνεια).
	Αυτοκόλλητο σειριακό αριθμό: BH ... / H ... / DBR...- μοντέλο; XX - ημερομηνία κατασκευής, XXXXXXXX - σειριακός αριθμός.
	SDS PLUS (τσोक ή τύπος εξαρτήματος στελέχους).
	SDS MAX (τσोक ή τύπος εξαρτήματος στελέχους).
	HEX-30 (τσोक ή τύπος εξαρτήματος στελέχους).
	Διαβάστε όλους τους κανονισμούς ασφαλείας και τις οδηγίες.
	Φορέστε γυαλιά προστασίας.
	Φορέστε προστατευτικά αυτιών.
	Να φοράτε μάσκα για τη σκόνη.

Σύμβολο	Έννοια
	Αποσυνδέστε το ηλεκτρικό εργαλείο από την πρίζα πριν από την εγκατάσταση ή ρύθμιση.
	Κίνδυνος πρόκλησης βλάβης στη κρυφές γραμμές καλωδίωσης ή τις γραμμές εξυπηρέτησης του νοικοκυριού.
	Κατεύθυνση της κίνησης.
	Κατεύθυνση περιστροφής.
	Κλειδωμένο.
	Ξεκλειδωτό.
	Λειτουργία "Διάτρηση".
	Λειτουργία "Διάτρηση με κρούση".
	Λειτουργία "Χάραξη".
	Απαγορεύεται.
	Διπλή μόνωση / κατηγορία προστασίας.
	Προσοχή. Σημαντικό.
	Ένα σήμα που πιστοποιεί ότι το προϊόν συμμορφώνεται με τις βασικές απαιτήσεις των οδηγιών της ΕΕ και των εναρμονισμένων προτύπων της ΕΕ.
	Χρήσιμες πληροφορίες.
	Να φοράτε προστατευτικά γάντια.



Μην πετάτε το ηλεκτρικό εργαλείο σε στο δοχείο οικιακών απορριμμάτων.

Περιγραφή ηλεκτρικού εργαλείου DWT

Τα ηλεκτρικά εργαλεία επιτρέπουν την εκτέλεση των ακόλουθων τύπων εργασιών:

[BH09-26, BH11-28, BH14-32]

- διάνοιξη οπών χωρίς κρούση (σε ξύλο, συνθετικά υλικά, μέταλλο);
- κρουστική διάνοιξη οπών (σε τούβλο, μπετόν, φυσική πέτρα);
- εργασίες καλεμίσματος (άνοιγμα καναλιών καλωδίων σε τούβλο, μπετόν, πέτρα, αφαίρεση παλαιών πλακιδίων κ.τ.λ.).

[BH-1200, BH12-40 V]

- κρουστική διάνοιξη οπών (σε τούβλο, μπετόν, φυσική πέτρα);
- εργασίες καλεμίσματος (άνοιγμα καναλιών καλωδίων σε τούβλο, μπετόν, πέτρα, αφαίρεση παλαιών πλακιδίων κ.τ.λ.).

[H-1200 VS, H15-11 V, DBR14-30]

- σκάψιμο στις κόγχες και στα ανοίγματα κατασκευών τοίχων και δαπέδων;
- κατεδάφιση των κτιριακών κατασκευών (επιφάνειες με τούβλα και τοιχοποιία, συμπαγές σκυρόδεμα κλπ);
- ρωγμές ή χαλάρωση διαφόρων υλικών ή πεζοδρομίων (σκυρόδεμα, άσφαλτος, στρώσιμο πέτρας, χώνια μαζί με χαλίκι, πάγο κλπ);
- διάτρηση πάγου, πηλού κλπ;
- οδήγηση πασσάλων και ράβδων εδάφους;
- σφράγιση διαφορετικών υλικών.

Μερικά από τα παραπάνω είδη ενεργειών απαιτούν ιδιαίτερα αξεσουάρ που δεν περιλαμβάνονται στο πακέτο προς παράδοση και δεν περιγράφονται στο παρόν εγχειρίδιο.

Εξαρτήματα ηλεκτρικού εργαλείου

- 1 Τσοκ **SDS PLUS**
- 2 Περίβλημα προστασίας από τη σκόνη
- 3 Βάση δακτυλίου
- 4 Πρόσθετη λαβή *
- 5 Βίδα σύσφιξης *
- 6 Στοπ βάθους *
- 7 Διακόπτης επιλογής λειτουργίας (διάτρηση / σκάψιμο)
- 8 Σχιστές αερισμού
- 9 Τάπα
- 10 Διακόπτης ταχυτήτων κρούσης (διάτρηση / κρουστική διάτρηση)
- 11 Διακόπτης ενεργοποίησης / απενεργοποίησης
- 12 Κλειδί δίχαλο *
- 13 Σωλήνας με λιπαντικό *

14 Συλλέκτης σκόνης *

15 Τσοκ **SDS MAX**

16 Διακόπτης λειτουργίας (κρουστική διάτρηση / σμίλευση)

17 Περιστροφικός επιλογέας ταχύτητας

18 Φωτεινός δείκτης

19 Παξιμάδι σύσφιξης *

20 Δοχείο λιπαντικού *

21 Τσοκ **HEX-30**

22 Μηχανισμός συγκράτησης

23 Πρίζα

24 Κουμπί ενεργοποίησης ασφάλισης

25 Κλειδί *

26 Κλειδί Allen *

27 Λιπαντικό *

28 Τσοκ γριναζωτό *

29 Προσαρμογέας **SDS PLUS** *

30 Βίδα *

31 Κλειδί τσοκ *

32 Κουμπί κλειδώματος

* Προαιρετικός εξοπλισμός

Δεν περιλαμβάνονται στο βασικό εξοπλισμό όλα τα εξαρτήματα που απεικονίζονται ή αναφέρονται.

Τοποθέτηση και ρύθμιση εξαρτημάτων του ηλεκτρικού εργαλείου

Πριν εκτελέσετε εργασίες στο ηλεκτρικό εργαλείο πρέπει να το αποσυνδέσετε από το ρεύμα.



Μην σφίγγετε υπερβολικά τα εξαρτήματα σύσφιξης, για να μην προκληθεί ζημιά στο σπείρωμα.



Η τοποθέτηση / αφαίρεση / ρύθμιση ορισμένων στοιχείων είναι ίδια σε όλα τα μοντέλα ηλεκτρικών εργαλείων. Στην περίπτωση αυτή δεν επισημαίνονται ειδικά μοντέλα στην εικόνα.

Πρόσθετη λαβή (βλ. Σχ. 1-4)

Χρησιμοποιείτε πάντοτε την πρόσθετη λαβή 4 όταν χειρίζεστε το εργαλείο. Η θέση της πρόσθετης λαβής 4 μπορεί να προσαρμοστεί ανάλογα με τις προτιμήσεις του χρήστη.

[BH09-26, BH11-28, BH-1200, BH12-40 V, BH14-32, H-1200 VS]

- Ξεσφίξτε την πρόσθετη λαβή 4 όπως φαίνεται βλ. Σχ. 1.
- Μετακινήστε την πρόσθετη λαβή 4 στη θέση που επιθυμείτε.
- Σφίξτε την πρόσθετη λαβή 4 όπως φαίνεται βλ. Σχ. 1.

[H15-11 V, DBR14-30]

- Χαλαρό παξιμάδι σύσφιξης 19 όπως φαίνεται στην εικ. 2-4.
- Μετακινήστε την πρόσθετη λαβή 4 στη θέση που επιθυμείτε.
- Σφικτό παξιμάδι σύσφιξης 19 όπως φαίνεται στην εικ. 2-4.

Στοπ βάθους (βλ. Σχ. 5-8)

Χρησιμοποιήστε το στοπ βάθους 6 για να ρυθμίσετε το απαιτούμενο βάθος διάτρησης (βλ. Σχ. 5-8).

[BH09-26, BH11-28]

- Χαλαρώστε την επιπρόσθετη λαβή 4, όπως φαίνεται βλ. Σχ. 5.
- Μετακινήστε τον αναστολέα βάθους 6 για να ρυθμίσετε το απαιτούμενο βάθος διάτρησης (βλ. Σχ. 6).
- Σφίξτε την επιπρόσθετη λαβή 4, όπως φαίνεται βλ. Σχ. 5.

[BH-1200, BH12-40 V, BH14-32]

- Χαλαρώστε τη βίδα σύσφιξης 5 (βλ. Σχ. 7).
- Μετακίνηση τον αναστολέα βάθους 6 για να ρυθμίσετε το απαιτούμενο βάθος διάτρησης (βλ. Σχ. 8).
- Σφίξτε τη βίδα σύσφιξης 5.

Τοποθέτηση / αντικατάσταση αξεσουάρ (βλ. Σχ. 9-11)



Κατά τη συναρμολόγηση του εργαλείου βεβαιωθείτε ότι το περίβλημα προστασίας από τη σκόνη 2 δεν έχει υποστεί ζημία. Σε περίπτωση ζημίας, φροντίστε για την άμεση αντικατάσταση του περιβλήματος προστασίας από τη σκόνη 2 από εξειδικευμένο κέντρο σέρβις της DWT.



Λόγω των σχεδιαστικών ιδιομορφιών των τσοκ **SDS PLUS** και **SDS MAX**, τα τρυπάνια **SDS PLUS** - και **SDS MAX** μπορούν να κινούνται ελεύθερα εντός συγκεκριμένου εύρους. Για αυτόν ακριβώς το λόγο, ενδεχόμενη έκκεντρη περιστροφή γίνεται εμφανής κατά τη λειτουργία του εργαλείου χωρίς φορτίο, η οποία εξαλείφεται αυτόματα κατά τη διάτρηση. Δεν επηρεάζει την ακρίβεια της διάτρησης.

- Πριν τοποθετήσετε το τρυπάνι (καλέμι), καθαρίστε το και λιπάνετε το στέλεχος με λεπτή στρώση λαδιού.

[BH09-26, BH11-28, BH-1200, BH12-40 V, BH14-32, H-1200 VS, H15-11 V]

- **Κατά την τοποθέτηση τρυπανιού (σμίλη):**
 - Μετακινήστε το χιτώνιο στερέωσης 3 πίσω και κρατήστε το σε αυτή τη θέση (βλ. Σχ. 9.1);
 - εισάγετε (συστρέφοντας ελαφρά) το διατρητικό (καλέμι) μέσα στο σφινκτήρα 1 (**SDS PLUS**) ή μέσα στο σφινκτήρα 15 (**SDS MAX**) έναντι σταματήματος (βλ. Σχ. 9.2);
 - Αποδεσμεύστε το χιτώνιο στερέωσης 3 (βλ. Σχ. 9.3);
 - Δοκιμάστε τη στερέωση τρυπανιού (σμίλη) προσταθώντας να την αφαιρέσετε από το τσοκ 1 (**SDS PLUS**) ή από το σφινκτήρα 15 (**SDS MAX**).
- **Κατά την αφαίρεση του τρυπανιού (σμίλη):**
 - Μετακινήστε το χιτώνιο στερέωσης 3 πίσω και κρατήστε το σε αυτή τη θέση (βλ. Σχ. 10.1);
 - βγάλτε το διατρητικό (καλέμι) από το σφινκτήρα 1 (**SDS PLUS**) ή από το σφινκτήρα 15 (**SDS MAX**) (βλ. Σχ. 10.2.);
 - Αποδεσμεύστε το χιτώνιο στερέωσης 3 (βλ. Σχ. 10.3).

[DBR14-30]

- Απελευθερώστε το μηχανισμό συγκράτησης 22 όπως φαίνεται στο σχήμα 11.1.
- Εγκατάσταση / αντικατάσταση του εξαρτήματος εργασίας. Κατά την εγκατάσταση του εξαρτήματος εργασίας,

είναι απαραίτητο να καθαρίσετε την αρίδα προκαταρκτικά. Εγκαταστήστε το εξάρτημα μόνο όπως φαίνεται στο σχήμα: το αυλάκι στο εξάρτημα πρέπει να βλέπει το μηχανισμό συγκράτησης 22.

- Κλείδωμα του μηχανισμού συγκράτησης 22, όπως φαίνεται βλ. Σχ. 11.2.



Τα γάντια πρέπει να χρησιμοποιούνται κατά την αφαίρεση του διατρητικού (καλέμι) από το σφινκτήρα, καθώς το διατρητικό (καλέμι) μπορεί να είναι επικίνδυνα ζεστό μετά από παρατεταμένη διάτρηση.

Αντικατάσταση του περιβλήματος προστασίας από τη σκόνη (βλ. Σχ. 12)

[BH09-26, BH11-28, BH-1200, BH12-40 V, BH14-32, H-1200 VS, H15-11 V]



Το περίβλημα προστασίας από τη σκόνη 2 αποτρέπει τη σκόνη από την είσοδο στο σφινκτήρα SDS MAX ή στο σφινκτήρα SDS PLUS. Ποτέ μην χρησιμοποιείτε το ηλεκτρικό σας εργαλείο με κατεστραμμένο περίβλημα προστασίας από τη σκόνη 2 - εάν έχει υποστεί ζημιά, πρέπει να αντικατασταθεί άμεσα. Μπορείτε είτε να το κάνετε μόνοι σας, ή να επικοινωνήσετε με το κέντρο εξυπηρέτησης DWT.

- Μετακινήστε προς τα πίσω το παρέμβυσμα στερέωσης 3 και κρατήστε το σε αυτήν τη θέση (βλ. Σχ. 12).
 - Τραβήξτε το περίβλημα προστασίας από τη σκόνη 2 και αφαιρέστε το.
 - Τοποθετήστε καινούργιο περίβλημα προστασίας από τη σκόνη 2.
- Χαλαρώστε το παρέμβυσμα στερέωσης 3.

Προσαρμογές τσοκ SDS PLUS

[BH09-26, BH11-28, BH14-32]

- Ο προσαρμογέας 29 (**SDS PLUS**) και η βίδα 30 επιτρέπουν τη χρήση του γραναζωτού τσοκ 28.
- Μην χρησιμοποιείτε ποτέ τον προσαρμογέα 29 (**SDS PLUS**) κατά τη διάτρηση με κρούση ή το σκάψιμο.
- Δεν επιτρέπεται η χρήση τρυπανιών που δεν ανήκουν στο σύστημα **SDS PLUS** για τη διάτρηση με κρούση.

Τοποθέτηση / αφαίρεση του γραναζωτού τσοκ (βλ. Σχ. 13-14)

[BH09-26, BH11-28, BH14-32]

- Βιδώστε το τσοκ με κλειδί 28 στον προσαρμογέα 29 (**SDS PLUS**) και ασφαλίστε το με τη βίδα 30 (βλ. Σχ. 13).
- Βάλτε τον προσαρμογέα 29 (**SDS PLUS**) μέσα στο τσοκ 1 (**SDS PLUS**), επαναλαμβάνοντας τα ίδια βήματα όπως και κατά την τοποθέτηση του τρυπανιού (καλέμιου), βλ. Σχ. 14.
- Κατά την αφαίρεση επαναλάβετε τα βήματα που περιγράφονται πιο πάνω με την αντίστροφη σειρά.



Προσοχή: κατά τη διαδικασία τοποθέτησης / αφαίρεσης του γραναζωτού τσοκ 28, να θυμάστε ότι η βίδα 30 έχει αριστερό σπείρωμα.

[BH09-26, BH11-28, BH14-32]

- Απελευθερώστε την έκκεντρη λαβή με το κλειδί 31 του φυσιγγίου υποδοχής του διατηρητικού, στη συνέχεια περιστρέψτε τη στεφάνη του οδοντωτού τροχού 28 του φυσιγγίου υποδοχής αριστερόστροφα με το χέρι σας (βλ. Σχ. 15), μέχρι τα έκκεντρα να απομακρυνθούν σε απόσταση που επιτρέπει ένα αξεσουάρ να τοποθετηθεί / αντικατασταθεί.
- Τοποθετήστε / επανατοποθετήστε ένα εξάρτημα.
- Περιστρέψτε δεξιόστροφα το σώμα του τσοκ οδοντικής στεφάνης 28 με το χέρι σας, προκειμένου να ασφαλίσετε το τοποθετημένο αξεσουάρ. Αποφύγετε την παραμόρφωση του αξεσουάρ.
- Σφίξτε τα έκκεντρα της στεφάνης του οδοντωτού τροχού 28 του φυσιγγίου υποδοχής με το κλειδί 31 του φυσιγγίου υποδοχής του διατηρητικού εφαρμόζοντας μία παρόμοια ροπή σε καθένα από τα τρία ανοίγματα στην πλευρική επιφάνεια του σφιγκτήρα.



Σε περίπτωση πολύωρης χρήσης, το τρυπάνι ενδέχεται να φθάσει σε πολύ υψηλή θερμοκρασία. Χρησιμοποιήστε γάντια για να το βγάλετε.

Έναρξη λειτουργίας των ηλεκτρικών εργαλείων

- Χρησιμοποιείτε πάντοτε τη σωστή τάση τροφοδοσίας: η τάση τροφοδοσίας πρέπει να συμφωνεί με την τάση που αναγράφεται στην πινακίδα του ηλεκτρικού εργαλείου.
- Το ηλεκτρικό εργαλείο παραδίδεται με την απαιτούμενη λίπανση και έτοιμο για χρήση.
- Ένα καινούργιο ηλεκτρικό εργαλείο χρειάζεται κάποιο χρόνο για να "στρώσει" πριν από τη λειτουργία υπό πλήρες φορτίο. Ο χρόνος "στρωσίματος" ανέρχεται στις 5 ώρες λειτουργίας περίπου.
- Οι λίπαντήρες των γραναζιών χρειάζονται κάποιο χρόνο για να τα ξεσταθούν. Ο χρόνος αυτός εξαρτάται από τη θερμοκρασία περιβάλλοντος, και μπορεί να είναι από 15 δευτ. (σε θερμοκρασία περιβάλλοντος 32°C) έως 2 λεπτά περίπου (σε θερμοκρασία περιβάλλοντος 0°C).

Ενεργοποίηση / απενεργοποίηση του ηλεκτρικού εργαλείου

[BH09-26, BH11-28, BH-1200, BH12-40 V, BH14-32, H-1200 VS]

Ενεργοποίηση:

Πιέστε το διακόπτη ενεργοποίησης / απενεργοποίησης 11.

Απενεργοποίηση:

Αφήστε το διακόπτη ενεργοποίησης / απενεργοποίησης 11.

[H15-11 V]

Ενεργοποίηση:

Στρίψτε το διακόπτη 11 προς τα δεξιά.

Απενεργοποίηση:

Στρίψτε το διακόπτη 11 προς τα αριστερά.

Ενεργοποίηση / απενεργοποίηση σύντομης διάρκειας

Για την ενεργοποίηση, πιέστε και κρατήστε πατημένο το διακόπτη ενεργοποίησης / απενεργοποίησης 11. Για απενεργοποίηση, αφήστε τον.

Ενεργοποίηση / απενεργοποίηση μεγάλης διάρκειας

Ενεργοποίηση:

Πιέστε το διακόπτη ενεργοποίησης / απενεργοποίησης 11 και ασφαλίστε τον στη σωστή θέση με το κουμπί κλειδώματος για το διακόπτη ενεργοποίησης / απενεργοποίησης 24.

Απενεργοποίηση:

Πιέστε και αφήστε το διακόπτη ενεργοποίησης / απενεργοποίησης 11.

Σχεδιαστικά χαρακτηριστικά του ηλεκτρικού εργαλείου

Επιλογέας τρόπου λειτουργίας (βλ. Σχ.16-18)



Ο τρόπος λειτουργίας του εργαλείου πρέπει να αλλάζει μόνο όταν ο κινητήρας είναι σβηστός.



Οι διακόπτες επιλογής λειτουργίας 7 και 16 τοποθετούνται με το κουμπί κλειδώματος 32, το οποίο χρησιμοποιείται για τη σταθεροποίηση του διακόπτη επιλογής λειτουργίας σε μια καθορισμένη θέση. Περιστρέψτε τους διακόπτες επιλογής λειτουργίας 7 ή 16 πατώντας παράλληλα το κουμπί 32, προκειμένου να επιλέξετε τον επιθυμητό τρόπο λειτουργίας.

[BH09-26, BH11-28, BH14-32]

Οι διακόπτες επιλογής λειτουργίας 7 και 10 επιτρέπουν την εναλλαγή μεταξύ των παρακάτω τρόπων λειτουργίας του εργαλείου (βλ. Σχ.16):

Διάρθρωση (ρύθμιση των διακοπών επιλογής λειτουργίας 7 και 10 στις θέσεις που επισημαίνονται βλ. Σχ. 16.1) - διάρθρωση χωρίς κρούση σε ξύλο, συνθετικά υλικά, μέταλλο.

Κρουστική διάρθρωση (θέστε τους διακόπτες λειτουργίας 7 και 10 στις θέσεις που υποδεικνύονται βλ. Σχ. 16.2) - κρουστική διάρθρωση σε τοιχοποιία, μπετόν, φυσική πέτρα.

Σκάψιμο (ρύθμιση των διακοπών επιλογής λειτουργίας 7 και 10 στις θέσεις που επισημαίνονται βλ. Σχ. 16.3) - διάνοιξη καναλιών σε τοιχοποιία, μπετόν, πέτρα, αφαίρεση κεραμικών πλακιδίων.

[BH-1200, BH12-40 V]

Ο διακόπτης επιλογής λειτουργίας 16 επιτρέπει την εναλλαγή μεταξύ των παρακάτω τρόπων λειτουργίας του εργαλείου (βλ. Σχ.17-18):

Κρουστική διάρθρωση (ρύθμιση του διακόπτη επιλογής λειτουργίας 16 στη θέση που επισημαίνεται βλ.

Σχ. 17.1 και 18.1) - κρουστική διάτρηση σε τοιχοποιία, μπετόν, φυσική πέτρα.

Σκάψιμο (ρύθμιση του διακόπτη επιλογής λειτουργίας **16** στη θέση που επισημαίνεται βλ. Σχ. 17.2 και 18.2) - διάνοιξη καναλιών σε τοιχοποιία, μπετόν, πέτρα, αφαίρεση κεραμικών πλακιδίων.



Για να είναι πιο ομαλή η εναλλαγή μεταξύ των τρόπων λειτουργίας, περιστρέψτε ελαφρώς το τσοκ 1 (SDS PLUS) ή το τσοκ 15 (SDS MAX) με το χέρι.

Περιστροφικός επιλογέας ταχύτητας

[BH12-40 V, H-1200 VS]

Χρησιμοποιήστε τον επιλογέα ταχύτητας **17** για να ρυθμίσετε τις απαιτούμενες στροφές και την απαιτούμενη συχνότητα κρούσεων.

[H15-11 V]

Χρησιμοποιήστε τον περιστροφικό διακόπτη επιλογέα ταχύτητας **17** για να ρυθμίσετε την απαιτούμενη συχνότητα κρούσης και ισχύ κρούσης.

Η απαιτούμενη ταχύτητα εξαρτάται από το υλικό και μπορεί να προσδιοριστεί με πρακτικές δοκιμές. Ύστερα από πολύωρη λειτουργία σε χαμηλή ταχύτητα, αφήστε το ηλεκτρικό εργαλείο να κρυώσει για περίπου 3 λεπτά στη μέγιστη ταχύτητα χωρίς φορτίο.

Σύστημα προστασίας από κραδασμούς

[BH-1200, BH12-40 V, BH14-32, H-1200 VS]

Το σύστημα προστασίας από κραδασμούς αποσκοπεί στη μείωση των δονήσεων που δέχεται ο χειριστής (κατά τη διάρκεια της λειτουργίας).

Συμπλέκτης ασφαλείας

[BH09-26, BH11-28, BH-1200, BH12-40 V, BH14-32]

Ο συμπλέκτης ασφαλείας προστατεύει το ηλεκτρικό εργαλείο από ενδεχόμενη υπερφόρτωση και ζημία, σε περίπτωση που το εξάρτημα κολλήσει κατά τη διάνοιξη οπών.

Φωτεινός δείκτης

[BH12-40 V]

Ο φωτεινός δείκτης **18** ανάβει όταν το ηλεκτρικό εργαλείο συνδεθεί στο ρεύμα και είναι έτοιμο να ενεργοποιηθεί.

Συστάσεις για το χειρισμό του ηλεκτρικού εργαλείου



Φοράτε χοντρά, μαλακά γάντια όταν εργάζεστε, ώστε οι δονήσεις που δέχεται το σώμα σας να είναι μειωμένες.



Χρησιμοποιείτε πάντα την πρόσθετη λαβή 4 κατά τη διάρκεια της εργασίας, γιατί έτσι διασφαλίζεται ο καλύτερος έλεγχος του ηλεκτρικού εργαλείου και μειώνεται η πιθανότητα κλοστήματος.

Διάτρηση

[BH09-26, BH11-28, BH14-32]



Προσοχή: να ανοίγετε οπές σε ξύλο και μέταλλα μόνο στη λειτουργία διάτρησης χωρίς κρούση.

- Λιπαίνετε τακτικά το τρυπάνι όταν ανοίγετε οπές σε μέταλλα (εκτός αν ανοίγετε οπές σε μη σιδηρούχα μέταλλα και τα κράματα τους).
- Όταν ανοίγετε οπές σε σκληρά μέταλλα, ασκήστε μεγαλύτερη δύναμη στο ηλεκτρικό εργαλείο και μειώστε την ταχύτητα περιστροφής.
- Για να δημιουργήσετε οπές μεγάλης διαμέτρου σε μέταλλα, ανοίξτε πρώτα μια οπή μικρότερης διαμέτρου και μετά μεγαλώστε την μέχρι την απαιτούμενη διάμετρο (βλ. Σχ. 19).
- Για να αποφύγετε το σπάσιμο της επιφάνειας στο σημείο εξόδου του τρυπανιού όταν δημιουργείτε οπές σε ξύλο, ακολουθήστε τις οδηγίες που φαίνονται βλ. Σχ. 19.
- Όταν ανοίγετε οπές σε κεραμικά πλακίδια με σμάλτο, τοποθετήστε μια αυτοκόλλητη ταινία στο κέντρο της υποτιθέμενης οπής και ανοίξτε μετά την οπή, προκειμένου να βελτιωθεί η ακρίβεια κεντραρίσματος του τρυπανιού και να προστατευθεί η επισμάλτωση από ενδεχόμενη ζημία (βλ. Σχ. 20). **Προσοχή: να ανοίγετε οπές σε πλακίδια μόνο στη λειτουργία διάτρησης χωρίς κρούση.**

Κρουστική διάτρηση

[BH09-26, BH11-28, BH-1200, BH12-40 V, BH14-32]

- Κατά τη διάτρηση με κρούση, το αποτέλεσμα δεν εξαρτάται από τη δύναμη με την οποία πιέζετε το ηλεκτρικό εργαλείο, η οποία οφείλεται στο σχεδιασμό του κρουστικού μηχανισμού. Για το λόγο αυτόν, μην ασκείτε υπερβολική δύναμη στο ηλεκτρικό εργαλείο, γιατί ενδέχεται να φρακάρει το τρυπάνι και να προκληθεί υπερφόρτωση του κινητήρα.
- Για να μειώσετε τη δημιουργία σκόνης όταν ανοίγετε οπές σε τοίχους και ταβάνια, ενεργήστε όπως βλ. Σχ. 21. Τοποθετήστε το συλλέκτη σκόνης **14** όπως φαίνεται βλ. Σχ. 21 για τη διάνοιξη οπών σε ταβάνια.

Σκάψιμο

[H-1200 VS, H15-11 V, DBR14-30]

- Όταν εργάζεστε, φροντίστε να ρυθμίσετε σωστά το εξάρτημα εργασίας στο υπό επεξεργασία υλικό: όχι πολύ κοντά στην άκρη, καθώς το εργαλείο θα πρέπει να μετατοπίζεται συχνά, αλλά όχι πολύ μακριά, καθώς το εξάρτημα μπορεί να κολλήσει στο υπό επεξεργασία υλικό.
- Πιέστε το ηλεκτρικό εργαλείο ενώ το κρατάτε σφιχτά με τα δύο χέρια. Μην χρησιμοποιείτε υπερβολική δύναμη: η ενέργεια του μηχανισμού κρούσης είναι αρκετή για την αποτελεσματική εκτέλεση.
- Αποφύγετε την υπερβολική διεύθυνση του εξαρτήματος εργασίας μέσα στο υπό επεξεργασία υλικό (για παράδειγμα, όταν χαλαρώνετε το έδαφος ή κατά τη διάρκεια της καταστροφής κτιριακών κατασκευών), καθώς το εξάρτημα εργασίας μπορεί να κολλήσει.
- Εάν το εξάρτημα εργασίας κολλήσει στο υλικό κατά τη διάρκεια της λειτουργίας, μην επιχειρήσετε να το ελευθερώσετε με τη χρήση του εργαλείου ως μοχλό, καθώς το ηλεκτρικό εργαλείο μπορεί να πάθει ζημία. Αφαιρέστε το εργαλείο από το μπλοκαρισμένο αξεσουάρ. Συνεχίστε τη λειτουργία με τη χρήση ενός άλλου

εξαρτήματος, προκειμένου να απελευθερώσετε το μπλοκαρισμένο. **Σημείωση:** απαγορεύεται αυστηρά να χτυπήσετε τα μπλοκαρισμένα αξεσουάρ εργασίας ή να τα συστρέψετε και να προσπαθήσετε να τα βγάλετε με τη χρήση ξένων εργαλείων ή αντικειμένων (κομμάτια σωλήνα, βαρούλκα, γρύλοι κλπ).

Συντήρηση του ηλεκτρικού εργαλείου / προληπτικά μέτρα

Πριν εκτελέσετε εργασίες στο ηλεκτρικό εργαλείο πρέπει να το αποσυνδέσετε από το ρεύμα.

Λιπάνση του εργαλείου (βλ. Σχ. 22)

[BH09-26, BH11-28, BH-1200, BH12-40 V, BH14-32, H-1200 VS, H15-11 V]

Η ποσότητα λιπαντικού του ηλεκτρικού εργαλείου πρέπει να ελέγχεται σε τακτά χρονικά διαστήματα μετά από κάθε τρεις ώρες λειτουργίας, καθώς και μετά την αντικατάσταση των ψηκτρών από άνθρακα. Για να το κάνετε αυτό, χρησιμοποιήστε το κλειδί φλάντζας **12** για να απελευθερώσετε το καπάκι **9** (για το **BH12-40 V** ξεβιδώστε το καπάκι **9** με το χέρι), ελέγξτε την ποσότητα λιπαντικού και προσθέστε, αν χρειαστεί. Γράσα με σημείο ζέσεως πάνω από 390°C πρόκειται να χρησιμοποιηθούν.

[DBR14-30]

Πριν από την έναρξη της λειτουργίας, καθώς και κατά τη διάρκεια της λειτουργίας είναι απαραίτητο να ελέγξετε τη στάθμη του λαδιού μέσα από το παράθυρο ελέγχου του βύσματος **23**. Κρατήστε το ηλεκτρικό εργαλείο κάθετα και ελέγξτε τη στάθμη λαδιού (βλ. Σχ. 22.1). Αν η στάθμη λαδιού είναι χαμηλότερη από το 1/3, τότε είναι απαραίτητο να προσθέσετε λάδι.

- Τοποθετήστε το εργαλείο σε επίπεδη επιφάνεια.
- Καθαρίστε με πανί την περιοχή γύρω από το βύσμα **23**.
- Χρησιμοποιήστε το κλειδί **25** για να ξεβιδώσετε το βύσμα **23** (βλ. Σχ. 22.2).
- Χρησιμοποιώντας λιπαντικό **27** προσθέστε προσεκτικά το λάδι μηχανής στο ηλεκτρικό εργαλείο, όπως φαίνεται βλ. Σχ. 22.3.
- Χρησιμοποιήστε το κλειδί **25** για να βιδώσετε το βύσμα **23** (βλ. Σχ. 22.3).



Εφαρμόστε μόνο συνιστώμενες κατηγορίες λαδιού κινητήρα - SAE 30, εάν το ηλεκτρικό εργαλείο λειτουργεί σε θερμοκρασία πάνω από 10°C και SAE 10, αν το ηλεκτρικό

εργαλείο λειτουργεί σε θερμοκρασία χαμηλότερη από 10°C.



Η χρήση του ηλεκτρικού εργαλείου χωρίς λάδι ή με ανεπαρκή ποσότητα λαδιού απαγορεύεται, καθώς αυτό μπορεί να οδηγήσει το ηλεκτρικό εργαλείο να χαλάσει ή να ακυρωθεί το δικαίωμά σας για επισκευή λόγω εγγύησης.

Καθαρισμός του ηλεκτρικού εργαλείου

Μια απαραίτητη προϋπόθεση για τη μακροχρόνια χρήση του εργαλείου είναι να διατηρείται καθαρό. Φυσάτε τακτικά πεπιεσμένο αέρα στις σχισμές αερισμού **8** του ηλεκτρικού εργαλείου.

Εξυπηρέτηση μετά την πώληση και παροχή υπηρεσιών

Η εξυπηρέτησή μας μετά την πώληση απαντά στις ερωτήσεις σας σχετικά με τη συντήρηση και την επισκευή του προϊόντος σας, καθώς και με ανταλλακτικά. Πληροφορίες σχετικά με τα κέντρα εξυπηρέτησης, διαγράμματα και πληροφορίες ανταλλακτικών σχετικά με τα ανταλλακτικά μπορείτε επίσης να βρείτε στην ιστοσελίδα: www.dwt-pt.com.

Μεταφορά των ηλεκτρικών εργαλείων

- Κατηγορηματικά να μην πέσει καμία μηχανική επίδραση επί της συσκευασίας κατά τη μεταφορά.
- Κατά την εκφόρτωση / φόρτωση δεν επιτρέπεται να χρησιμοποιήσετε οποιοδήποτε είδος τεχνολογίας που λειτουργεί με βάση την αρχή της σύσφιξης συσκευασίας.

Προστασία του περιβάλλοντος



Ανακύκλωση της πρώτης ύλης αντί της καταστροφής της.

Το ηλεκτροεργαλείο, ο πρόσθετος εξοπλισμός του και η συσκευασία του υπάγονται στη διαδικασία της οικολογικής ανακύκλωσης. Προς όφελος της επιλεγμένης επανακυκλοφορίας των αποσύρσεων, τα συνθετικά συστατικά των ανταλλακτικών αναγράφονται αντίστοιχα. Οι παρόν οδηγίες χρήσης έχουν εκτυπωθεί σε χαρτί ανακυκλωμένο χωρίς εφαρμογή χλωρίου.

Ο κατασκευαστής επιφυλάσσει το δικαίωμά του να επιφέρει αλλαγές.

Ελληνικά

Технические характеристики электроинструмента

Перфоратор [ВН...] ВН09-26 ВН11-28 ВН-1200 ВН12-40 V ВН14-32

Код электроинструмента [127 В ~50/60 Гц] [230 В ~50/60 Гц] см. страницы 15-17

Номинальная мощность [Вт] 950 1050 1200 1250 1400

Выходная мощность [Вт] 411 509 570 560 575

Сила тока при напряжении 127 В [А] 7.8 8.7 10 9.8 11.6
230 В [А] 4.5 5 5.81 5.4 6.3

Число оборотов холостого хода [мин⁻¹] 850 900 600 200-450 860

Число ударов [мин⁻¹] 4200 4400 4500 1000-2800 4250

Энергия одного удара [Дж] 4 4 10 10 5

Тип патрона SDS PLUS SDS PLUS SDS MAX SDS PLUS SDS MAX SDS PLUS

Максимальный диаметр сверления:

- бетон [мм] [дюймы] 26 28 38 40 32
1-32" 1-7/64" 1-1/2" 1-37/64" 1-17/64"

- сталь [мм] [дюймы] 13 13 13 13 13
33/64" 33/64" 33/64" 33/64" 33/64"

- дерево [мм] [дюймы] 40 40 40 40 40
1-37/64" 1-37/64" 1-37/64" 1-37/64" 1-37/64"

Вес [кг] [фунты] 4.9 5.2 7 7.4 5.4
10.8 11.46 15.43 16.31 11.9

Класс безопасности □ / II □ / II □ / II □ / II □ / II

Звуковое давление [дВ(А)] 89 89 96 95.1 94

Акустическая мощность [дВ(А)] 103 103 110 106.1 108

Вибрация [м/с²] 19,2 17,9 7,61 19,4 15

Технические характеристики электроинструмента

DBR14-30

H15-11 V

H-1200 VS

Отбойный молоток [H...] / Белоолом [DBR...]

см. страницы 15-17

[127 В ~50/60 Гц]
[230 В ~50/60 Гц]

1500

1500

1200

[Вт]

730

800

570

[Вт]

12.3
7.3

12
6.8

10
5.81

127 В [А]
230 В [А]

—

—

—

[мин⁻¹]

1800

900-1800

1500-3000

[мин⁻¹]

45

8-25

15

[Дж]

HEX-30

SDS MAX

SDS MAX

[мин⁻¹]

Максимальный диаметр сверления:

—

—

—

[мм]
[дюймы]

—

—

—

[мм]
[дюймы]

—

—

—

[мм]
[дюймы]

14.6
32.19

10.5
23.15

7
15.43

[кг]
[фунты]

□ / II

□ / II

□ / II

[м/с²]

96.5

83.42

85

[дБ(А)]

105

105

101

[дБ(А)]

16.29

23.24

13.6

[м/с²]

Информация о шуме



Носить приспособление для защиты органов слуха при уровне звукового давления свыше 85 dB(A).



Соответствия требуемым нормам

Мы заявляем под нашу единоличную ответственность, что описанный в разделе "Технические характеристики электроинструмента" продукт отвечает всем соответствующим положениям Директив 2006/42/ЕС, включая их изменения, а также следующим нормам: EN 60745-1, EN 60745-2-6.

Менеджер по сертификации

Wu Cunzhen

Merit Link International AG
Stabio, Швейцария, 22.08.2017

Общие правила техники безопасности



ПРЕДУПРЕЖДЕНИЕ. Чтобы снизить риск получения травм, пользователь должен ознакомиться с руководством по эксплуатации!



ПРЕДУПРЕЖДЕНИЕ. Прочтите все предупреждения о технике безопасности и инструкции. Несоблюдение предупреждений и инструкций может привести к поражению электрическим током, возгоранию и / или серьезной травме. **Сохраните все предупреждения и инструкции для дальнейшего использования.**

Термин "электроинструмент", используемый в тексте предупреждений, относится к электроинструменту с питанием от электросети (проводной) или электроинструменту с питанием от аккумулятора (беспроводной).

Безопасность рабочего места

- Рабочее место должно быть чистым и хорошо освещенным. В захламленных или темных местах вероятны несчастные случаи.
- Не используйте электроинструменты во взрывоопасных средах, например, в присутствии легковоспламеняющихся жидкостей, газов или пыли. Электроинструменты создают искры, которые могут стать причиной воспламенения пыли или паров.
- Во время работы электроинструмента не допускайте присутствия детей и других лиц. Отвлечение внимания может привести к потере контроля.

Рекомендации по электробезопасности

- Вилки электроинструмента должны соответствовать розетке. Никогда не вносите

изменения в конструкцию вилки. Не используйте адаптеры с заземленными электроинструментами. Вилки оригинальной конструкции и соответствующие розетки уменьшают риск поражения электрическим током.

- Избегайте контакта с заземленными поверхностями, такими как трубы, радиаторы, плиты и холодильники. Это повышает риск поражения электрическим током.
- Не подвержайте электроинструмент воздействию дождя или влаги. Попадание воды внутрь электроинструмента повышает риск поражения электрическим током.
- Не используйте токоведущий кабель в целях, для которых он не предназначен. Никогда не используйте кабель для переноски электроинструмента, подтягивания электроинструмента к себе, или для выключения электроинструмента рывком за токоведущий кабель. Оберегайте токоведущий кабель от нагревания, нефтепродуктов, острых кромок или движущихся частей электроинструмента. Поврежденный или спутанный токоведущий кабель увеличивает опасность поражения электрическим током.
- При работах на открытом воздухе, используйте удлинительные кабели, предназначенные для наружных работ, это снижает опасность поражения электрическим током.
- Если нельзя избежать работы электроинструмента на участке с повышенной влажностью, используйте устройство защитного отключения (УЗО). Использование УЗО снижает риск поражения электрическим током. ПРИМЕЧАНИЕ. термин "УЗО (RCD)" может быть заменен термином "устройство защитного отключения (GFCI)" или "автоматический выключатель с функцией защиты от тока утечки (ELCB)".
- Предупреждение! Никогда не прикасайтесь к открытым металлическим поверхностям редуктора, защитного кожуха и т.д., так как на металлические поверхности воздействуют электромагнитные волны и касание к ним может привести к травме или несчастному случаю.

Рекомендации по личной безопасности.

- Будьте бдительными, следите за тем, что вы делаете, и при работе с электроинструментом руководствуйтесь здравым смыслом. Не используйте электроинструмент, если вы устали или находитесь под воздействием наркотических средств, алкоголя или лекарств. Ослабление внимания при работе с электроинструментом может привести к серьезной травме.
- Используйте средства индивидуальной защиты. Всегда надевайте защитные очки. Средства индивидуальной защиты, такие как пылезащитная маска, нескользящая защитная обувь, каска или средства защиты органов слуха, которые используются в соответствующих условиях, уменьшают вероятность получения травм.
- Не допускайте непреднамеренного запуска электроинструмента. Перед подключением к источнику питания и / или аккумулятору, поднятием или переносом электроинстру-

мента убедитесь, что выключатель / выключатель находится в выключенном состоянии. Перемещение электроинструмента, когда палец находится на выключателе / выключателе, или включение питания электроинструментов с включенным выключателем / выключателем может стать причиной несчастного случая.

- **Перед включением, необходимо убрать из вращающихся частей электроинструмента все дополнительные ключи и приспособления.** Ключ, оставленный во вращающейся части электроинструмента, может быть причиной серьезных травм.

- **Не предпринимайте чрезмерных усилий. Всегда сохраняйте устойчивое положение и равновесие.** Это позволяет лучше контролировать электроинструмент в непредвиденных ситуациях.

- **Носите соответствующую одежду. Не надевайте свободную одежду или украшения. Держите волосы, одежду и перчатки вдали от движущихся деталей.** Свободная одежда, украшения или длинные волосы могут быть захвачены подвижными частями электроинструмента, что станет причиной серьезных травм.

- **Если в конструкции электроинструмента предусмотрена возможность для подключения пылеулавливающих и пылесборных устройств, убедитесь, что они подключены и правильно используются.** Использование таких устройств уменьшает опасность, связанные с накоплением пыли.

- **Всегда будьте осторожны, не игнорируйте принципы безопасной работы с электроинструментом из-за знаний и опыта, полученных вследствие частого пользование электроинструментом.** Неосторожное действие может незамедлительно привести к серьезным травмам.

- **Предупреждение!** Во время работы электроинструменты могут создавать электромагнитное поле. При определенных обстоятельствах такое поле может создавать помехи активным или пассивным медицинским имплантатам. Чтобы снизить риск серьезной или смертельной травмы, перед использованием электроинструмента рекомендуем людям с медицинскими имплантатами проконсультироваться с врачом и изотопателем медицинского имплантата.

Использование и обслуживание электроинструмента

- Люди с недостаточными психофизическими или умственными способностями и дети не могут управлять электроинструментом, если человек, ответственный за их безопасность, не контролирует их или не инструктирует об использовании электроинструмента

- **Не перегружайте электроинструмент. Используйте электроинструмент, который соответствует вашей цели применения.** Соответствующий электроинструмент будет работать лучше и безопаснее с той производительностью, для которой он был спроектирован.

- **Не работайте электроинструментом с неисправным выключателем / выключателем.** Электроинструмент, включение / выключение которого, не может контролироваться пред-

ставляет опасность и должен быть немедленно отремонтирован.

- **Перед выполнением каких-либо настроек, сменой принадлежностей или хранением электроинструментов - отсоедините вилку от источника питания и / или аккумулятора от электроинструмента.** Эти меры безопасности снижают риск случайного запуска электроинструмента.

- **Храните неиспользуемые электроинструменты в недоступном для детей месте и не разрешайте лицам, которые не ознакомились с электроинструментом или этими инструкциями, использовать электроинструмент.** Электроинструменты опасны в руках неподготовленных пользователей.

- **Следите за состоянием электроинструмента. Проверьте осевое биение и надежность соединения подвижных деталей, а также любые неисправности, которые могут вывести электроинструмент из строя. Неисправный электроинструмент необходимо отремонтировать перед использованием.** Многие несчастные случаи возникают из-за плохого состояния электроинструмента.

- **Режущие инструменты должны содержаться в чистоте и быть хорошо заточенными.** Правильно установленные режущие инструменты с острыми режущими кромками уменьшают возможность заклинивания и облегчают управление электроинструментом.

- **Используйте электроинструмент, принадлежности, насадки и т.п. в соответствии с инструкциями, принимая во внимание условия работы и выполняемые работы.** Использование электроинструмента для операций, для которых он не предназначен, может привести к опасной ситуации.

- **Поддерживайте рукоятки и поверхности захвата сухими, чистыми и свободными от масла и смазки.** Скользкие рукоятки и поверхности захвата препятствуют безопасному обращению с электроинструментом и управлению им в неожиданных ситуациях.

- **Обратите внимание, что при работе с электроинструментом необходимо правильно держать вспомогательную рукоятку; выполнение этого требования облегчает управление электроинструментом.** Таким образом, правильное удержание электроинструмента может снизить риск несчастных случаев или травм.

Техническое обслуживание

- **Обслуживание Вашего электроинструмента должно производиться квалифицированными специалистами с использованием рекомендованных запасных частей.** Это дает гарантию, того что безопасность Вашего электроинструмента будет сохранена.

- **Соблюдайте инструкции по смазке, а также рекомендации по замене аксессуаров.**

Особые указания по технике безопасности

- **Носите защитные наушники.** При воздействии шума вероятно потеря слуха.

- **Используйте вспомогательную рукоятку(-и), если она поставляется вместе с инструментом.** Потеря контроля может привести к травме.
- **При выполнении операции, при которой режущая деталь может задеть скрытую электропроводку или собственный кабель, держите электроинструмент только за изолированные поверхности захвата.** Так как режущая деталь касается провода под напряжением, это может привести к появлению напряжения в открытых металлических частях электроинструмента и стать причиной поражения оператора электрическим током.

Обратите внимание на напряжение электропитания: при подключении напряжение должно соответствовать напряжению, указанному в таблице технических данных электроинструмента. Если напряжение выше соответствующего напряжения, с операторами может произойти несчастный случай, а электроинструмент будет поврежден. Таким образом, если напряжение питания не подтверждено, никогда не включайте электроинструмент, не проверив значение напряжения. Если напряжение питания ниже требуемого, двигатель будет поврежден.

Правила техники безопасности при эксплуатации электроинструмента



Обязательно прочтите все инструкции. Несоблюдение следующих положений при эксплуатации электроинструмента может стать причиной поражения электрическим током, возгорания или получения серьезной травмы.

- Перед началом работы убедитесь, что принадлежность правильно установлена.
- Во время эксплуатации электроинструмента возникает вибрация, перед началом работы необходимо проверить затяжку винтов корпуса и при необходимости подтянуть их.
- Во время работы обязательно используйте защитные очки.
- Для достижения оптимального результата, обеспечения максимальной безопасности используйте только острые, не имеющие дефектов, принадлежности.
- Во время замены или установки принадлежности соблюдайте нижеизложенные рекомендации.
- При обнаружении неисправности не пытайтесь ремонтировать электроинструмент самостоятельно - обратитесь в специализированный сервисный центр.
- Закрепите обрабатываемую заготовку как можно дальше от себя. Заготовка должна быть закреплена с помощью специальных зажимных приспособлений, что является более надежным способом крепления, чем удерживание вручную.
- Перед включением в сеть убедитесь, что выключатель / выключатель находится в положении "выключено". Перед тем, как отложить электроинструмент, убедитесь, что он выключен, а штепсельная вилка извлечена из розетки.

• Электроинструмент можно откладывать только после полной остановки его движущихся частей.

• Во время работы не допускайте контакта токоведущего кабеля с принадлежностью или другими деталями. Это может привести к повреждению токоведущего кабеля. Использование электроинструмента с поврежденным токоведущим кабелем или электроинструмента имеющего неисправности запрещено. Не касайтесь поврежденного токоведущего кабеля, в случае если он был поврежден лезвиями электроинструмента - немедленно извлеките штепсель из сетевой розетки. Поврежденный токоведущий кабель увеличивает риск поражения электрическим током.

• При штироблении стен, полов и выполнении других долбежных работ не приближайте принадлежность к газовым и водопроводным трубам, электропроводке, а также не допускайте контакта с металлическими частями. Для определения местонахождения скрытых коммуникаций необходимо использовать специальный детектор. Также вы можете получить информацию о схеме скрытой электропроводки у местного поставщика электроэнергии. Повреждение электропроводки может привести к возгоранию и поражению электрическим током. Повреждение газовых труб может привести к взрыву. Повреждение водопроводных труб может нанести материальный ущерб.

• При заземлении принадлежности немедленно выключите электроинструмент и сохраняйте спокойствие. В этот момент электроинструмент генерирует сверхвысокий реактивный крутящий момент, что приводит к обратному ходу. Заземление принадлежностей происходит очень легко: при чрезмерном нажиме на электроинструмент или наклоне электроинструмента.

• Во время работы с электроинструментом скрытая электропроводка или токоведущий кабель электроинструмента могут быть перерезаны, поэтому электроинструмент необходимо удерживать только за изолированные поверхности. Если электроинструмент контактирует с элементами под напряжением, металлические детали самого электроинструмента становятся токопроводящими, что может привести к поражению электрическим током.

• Во время работы сохраняйте устойчивую позу, и удерживайте электроинструмент обеими руками за рукоятку. Надежное удерживание электроинструмента возможно только обеими руками; не используйте электроинструмент одной рукой.

• Плоское зубило нельзя использовать в режиме вращения (в качестве бура), зубило может застрять в заготовке, а электроинструмент выйдет из-под контроля и будет отброшен.

• Прикасаться к принадлежностям можно только в перчатках, т.к. принадлежностям нагревается во время работы, касание к ним может привести к ожогам. Никогда не касайтесь сверла или поверхности ряздом с просверленным отверстием сразу после окончания работы - они нагреваются особо сильно и могут обжечь кожу. Использование перчаток и специальной опорной стойки позволяет уменьшить вибрацию и риск травмирования рук и кистей.

- В случае заземления принадлежности электроинструмента может быть отброшен назад и травмировать оператора. Для предотвращения этого, руки или другие части тела не должны находиться между электроинструментом и стеной или колонной.
- Если вам необходимо воспользоваться удлинителем, выберите удлинитель с двойной изоляцией с такими же техническими характеристиками, как у электроинструмента.
- Избегайте остановки двигателя электроинструмента под нагрузкой.
- Запрещается удалять стружку или осколки, при включенном двигателе электроинструмента.
- Изменение конструкции буров и зубил, а также использование съёмных насадок и приспособлений, не предусмотренных для данного электроинструмента, запрещается.
- При работе не оказывайте чрезмерного давления на электроинструмент, это может привести к заклиниванию бура или зубила, и перегрузке двигателя.
- Не допускайте заклинивания сверл, буров и зубил в обрабатываемом материале. В случае если это произошло, не пытайтесь высвободить их с помощью двигателя перфоратора. Это может привести к выходу его из строя.
- Запрещается выбивать сверла, буры или зубила, застрявшие в обрабатываемом материале, при помощи молотка или других предметов - отколовшиеся частицы металла могут нанести повреждения, как работающему, так и находящимся вблизи людям.
- Не допускайте перегрева электроинструмента при длительном использовании.
- Во время работы, особенно на скользких или неровных поверхностях, а также при работе вблизи обрывов, склонов или на высоте необходимо исключить возможность падения как оператора, так и электроинструмента (используйте ограждающие или страховочные устройства).
- При работах связанных с разрушением строительных конструкций необходимо правильно оценивать последствия этих работ и принимать необходимые меры безопасности. Например, правильно выбрать место для выполнения работ, а также продумать пути отхода в зависимости от направления падения обломков.
- При выполнении дорожных работ необходимо соблюдать специальные правила безопасности (устанавливать необходимые дорожные знаки, носить соответствующую спецодежду и пр.).



Предупреждение: химические вещества, содержащиеся в пыли, выделяющиеся при шлифовании, резке, пилении, затачивании, сверлении и других видах работ при строительстве, могут вызвать онкологические заболевания, врожденные дефекты у будущих детей или нарушить репродуктивную функцию. Необходима очистная установка для удаления определенных химических веществ:

- перед ремонтом и заменой деталей электроинструмента необходимо в первую очередь отключить его от сети;

- прозрачный диоксид кремния и другие вещества в кирпиче и цементе стен; антисептики семейства ССА в химически обработанной древесине. Степень вредного воздействия этих веществ зависит от частоты выполнения работ. Если вы хотите уменьшить контакт с этими химическими веществами, работайте в вентилируемом помещении и используйте приспособления с сертификатами безопасности (например, респиратор с пылезадерживающим фильтром).

Символы, используемые в инструкции

В руководстве по эксплуатации используются нижеприведенные символы, запомните их значение. Правильная интерпретация символов поможет использовать электроинструмент правильно и безопасно.

Символ

Значение

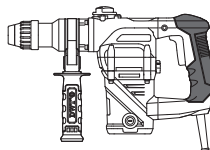

Перфоратор / Отбойный молоток / Бетонолом

Участки, обозначенные серым цветом мягкой накладкой (с изолированной поверхностью).

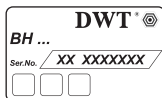

Наклейка с серийным номером:

ВН ... / Н ... / DBR... - модель;
XX - дата производства;
XXXXXXX - серийный номер.



Система **SDS PLUS** (тип патрона или хвостовика принадлежности).



Система **SDS MAX** (тип патрона или хвостовика принадлежности).



Система **HEX-30** (тип патрона или хвостовика принадлежности).



Ознакомьтесь со всеми указаниями по технике безопасности и инструкциям.





Носите защитные очки.



Носите защитные наушники.

Символ	Значение
	Носите пылезащитную маску.
	Отключайте электроинструмент от сети перед проведением монтажных и регулировочных работ.
	Опасность повреждения скрытой электропроводки или магистралей бытовых коммуникаций.
	Направление движения.
	Направление вращения.
	Заблокировано.
	Разблокировано.
	Режим работы "Сверление".
	Режим работы "Сверление с ударом".
	Режим работы "Долбление".
	Запрещенное действие.
	Двойная изоляция / класс защиты.
	Внимание. Важная информация.
	Знак, удостоверяющий, что изделие соответствует основным требованиям директив ЕС и гармонизированным стандартам Европейского Союза.
	Полезная информация.

Символ	Значение
	Носите защитные перчатки.
	Не выбрасывайте электроинструмент в бытовой мусор.

Назначение электроинструмента DWT

Электроинструменты позволяют выполнять следующие виды работ:

[BH09-26, BH11-28, BH14-32]

- сверление без удара (в дереве, синтетических материалах, металле);
- сверление с ударом (в кирпиче, бетоне, природном камне);
- долбежные работы (долбление каналов для кабеля в кирпиче, бетоне, камне, сбивание керамической плитки и др.)

[BH-1200, BH12-40 V]

- сверление с ударом (в кирпиче, бетоне, природном камне);
- долбежные работы (долбление каналов для кабеля в кирпиче, бетоне, камне, сбивание керамической плитки и др.).

[H-1200 VS, H15-11 V, DBR14-30]

- выдалбливание ниш и проемов в стенах и перекрытиях;
- разрушение строительных конструкций (кирпичная или каменная кладка, монолитный бетон и др.);
- взламывание или рыхление различных материалов или покрытий (бетона, асфальта, каменной брусчатки, грунта с включением гравия, льда и пр.);
- скалывание льда, глины и др.;
- бивание свай и заземляющих стержней;
- трамбовку различных материалов.

Некоторые из вышеперечисленных видов работ требуют использования специальных принадлежностей, не входящих в комплект поставки.

Элементы устройства электроинструмента

- 1 Патрон SDS PLUS
- 2 Пылезащитный кожух
- 3 Фиксирующая втулка
- 4 Дополнительная ручка *
- 5 Зажимной винт *
- 6 Ограничитель глубины *
- 7 Переключатель режимов работы (сверление / долбление)

- 8 Вентиляционные отверстия
- 9 Заглушка
- 10 Переключатель ударного механизма (сверление / сверление с ударом)
- 11 Включатель / выключатель
- 12 Ключ фланцевый *
- 13 Тюбик со смазкой *
- 14 Пылеулавливатель *
- 15 Патрон **SDS MAX**
- 16 Переключатель режимов работы (ударное сверление / долбление)
- 17 Регулятор скорости
- 18 Световой индикатор
- 19 Зажимная гайка *
- 20 Контейнер со смазкой *
- 21 Патрон **HEX-30**
- 22 Фиксатор
- 23 Пробка
- 24 Кнопка блокировки включателя / выключателя
- 25 Ключ *
- 26 Ключ шестигранный *
- 27 Масленка *
- 28 Зубчатовенцовый сверлильный патрон *
- 29 Адаптер **SDS PLUS** *
- 30 Винт *
- 31 Зажимной ключ *
- 32 Кнопка блокировки

* Принадлежности

Перечисленные, а также изображенные принадлежности, частично не входят в комплект поставки.

Монтаж и регулировка элементов электроинструмента

Перед проведением всех процедур электроинструмент обязательно отключить от сети.



Не затягивайте слишком сильно крепежные элементы, чтобы не повредить их резьбу.



Монтаж / демонтаж / настройка некоторых элементов аналогична для всех моделей электроинструментов, в этом случае на пояснительном рисунке конкретная модель не указывается.

Дополнительная ручка (см. рис. 1-4)

При работе всегда используйте дополнительную ручку 4. Дополнительная ручка 4 может быть установлена в удобное для пользователя положение.

[ВН09-26, ВН11-28, ВН-1200, ВН12-40 V, ВН14-32, Н-1200 VS]

- Ослабьте дополнительную ручку 4 как показано на рис. 1.
- Установите дополнительную ручку 4 в желаемое положение.
- Затяните дополнительную ручку 4 как показано на рис. 1.

[Н15-11 V, DBR14-30]

- Ослабьте зажимную гайку 19, как показано на рис. 2-4.
- Установите дополнительную ручку 4 в желаемое положение.
- Затяните зажимную гайку 19, как показано на рис. 2-4.

Ограничитель глубины (см. рис. 5-8)

С помощью ограничителя глубины 6 выставляется желаемый размер глубины сверления (см. рис. 5-8).

[ВН09-26, ВН11-28]

- Ослабьте дополнительную рукоятку 4, как показано на рис. 5.
- Передвиньте ограничитель глубины 6, установив желаемый размер глубины сверления (см. рис. 6).
- Затяните дополнительную рукоятку 4, как показано на рис. 5.

[ВН-1200, ВН12-40 V, ВН14-32]

- Ослабьте зажимной винт 5 (см. рис. 7).
- Передвиньте ограничитель глубины 6, установив желаемый размер глубины сверления (см. рис. 8).
- Затяните зажимной винт 5.

Установка / замена принадлежностей (см. рис. 9-11)



При установке бура (зубила) обратите внимание на то, чтобы пылезащитный кожух 2 не был поврежден. В случае повреждения, пылезащитный кожух 2 немедленно замените в специализированном сервисном центре DWT.



Буры **SDS PLUS** и **SDS MAX**, в силу конструктивных особенностей патронов **SDS PLUS** и **SDS MAX**, могут свободно перемещаться в некоторых пределах. Из-за этого на холостом ходе появляется радиальное биение, которое автоматически центрируется при сверлении. Это не оказывает влияния на точность сверления отверстия.

- Перед установкой бура (зубила) почистите его и смажьте хвостовик тонким слоем масла.

[ВН09-26, ВН11-28, ВН-1200, ВН12-40 V, ВН14-32, Н-1200 VS, Н15-11 V]

- При установке бура (зубила):
 - переместите фиксирующую втулку 3 назад и удерживайте в этом положении (см. рис. 9.1);
 - вставьте (слегка проворачивая) бур (зубило) в патрон 1 (**SDS PLUS**) или в патрон 15 (**SDS MAX**) до упора (см. рис. 9.2);
 - отпустите фиксирующую втулку 3 (см. рис. 9.3);

- проверьте фиксацию бура (зубила) попыткой извлечь его из патрона 1 (SDS PLUS) или из патрона 15 (SDS MAX).

• При извлечении бура (зубила):

- переместите фиксирующую втулку 3 назад и удерживайте в этом положении (см. рис. 10.1);
- извлеките бур (зубило) из патрона 1 (SDS PLUS) или из патрона 15 (SDS MAX) (см. рис. 10.2);
- отпустите фиксирующую втулку 3 (см. рис. 10.3).

[DBR14-30]

- Разблокируйте фиксатор 22, как показано на рисунке 11.1.
- Установите / замените рабочую принадлежность. При установке рабочей принадлежности необходимо предварительно очистить хвостовик. Устанавливайте принадлежность только так, как показано на рисунке - проточка на принадлежности должна быть обращена к фиксатору 22.
- Заблокируйте фиксатор 22, как показано на рисунке 11.2.



При извлечении бура (зубила) из патрона необходимо использовать перчатки, поскольку бур (зубило) может сильно нагреться вследствие длительного использования.

Замена пылезащитного кожуха (см. рис. 12)

[BH09-26, BH11-28, BH-1200, BH12-40 V, BH14-32, H-1200 VS, H15-11 V]



Пылезащитный кожух 2 препятствует проникновению пыли внутрь патрона SDS PLUS или SDS MAX. Категорически запрещается использовать электроинструмент с поврежденным пылезащитным кожухом 2 - необходимо немедленно заменить его. Вы можете сделать это самостоятельно, либо обратиться в сервисный центр DWT.

- Фиксирующую втулку 3 отодвиньте назад и удерживайте в этом положении (см. рис. 12).
- Потяните за пылезащитный кожух 2 и снимите его.
- Установите новый пылезащитный кожух 2.
- Фиксирующую втулку 3 отпустите.

Адаптер для патрона SDS PLUS

[BH09-26, BH11-28, BH14-32]

- При помощи SDS PLUS адаптера 29 и винта 30, возможно использование зубчатого сверлильного патрона 28.
- Использование SDS PLUS адаптера 29 в режиме сверления с ударом или долбления не допускается.
- Сверла, не относящиеся к системе SDS PLUS, не допускается использовать для сверления с ударом.

Монтаж / демонтаж зубчатого сверлильного патрона (см. рис. 13-14)

[BH09-26, BH11-28, BH14-32]

- Накрутите зубчатый сверлильный патрон 28 на SDS PLUS адаптер 29 и зафиксируйте винтом 30 (см. рис. 13).
- Установите SDS PLUS адаптер 29 в патрон 1 (SDS PLUS), выполняя те же операции, что и при установке бура (зубила) - см. рис. 14.
- При демонтаже сверлильного патрона повторите вышеописанные операции в обратной последовательности.



Внимание: при монтаже / демонтаже сверлильного патрона 28 учитывайте, что винт 30 имеет левую резьбу.

Установка / замена принадлежностей (см. рис. 15)

[BH09-26, BH11-28, BH14-32]

- Ослабьте зажим кулачков при помощи зажимного ключа 31, после чего вращайте рукой гильзу сверлильного патрона 28 в направлении, противоположном вращению часовой стрелки (см. рис. 15), до тех пор, пока кулачки не разойдутся на расстояние позволяющее установить / заменить принадлежность.
- Установите / замените принадлежность.
- Вращайте рукой гильзу сверлильного патрона 28 в направлении вращения часовой стрелки, чтобы зафиксировать установленную принадлежность. Не допускайте перекоса принадлежности.
- Затяните кулачки сверлильного патрона 28 с помощью зажимного ключа 31, прикладывая к нему одинаковый крутящий момент в каждом из трех отверстий на боковой поверхности патрона.



При длительном использовании сверло может сильно нагреться - извлеките его надев перчатки.

Ввод в эксплуатацию электроинструмента

- Убедитесь в том, что имеющееся напряжение в сети соответствует данным, указанным на приборном щитке электроинструмента.
- Электроинструмент поставляется должным образом смазанным и готовым к использованию.
- Новый электроинструмент требует некоторого времени для приработки деталей, перед полной нагрузкой. Длительность периода приработки составляет около 5 часов работы.
- Смазка, наполняющая передачу, требует короткого промежутка времени, чтобы нагреться. В зависимости от температуры окружающей среды, это время может изменяться приблизительно от 15 секунд (при температуре окружающей среды 32°C) до 2 минут (при температуре окружающей среды 0°C).

Включение / выключение электроинструмента

[BH09-26, BH11-28, BH-1200, BH12-40 V, BH14-32, H-1200 VS]

Включение:

Нажмите включатель / выключатель 11.

Выключение:

Отпустите включатель / выключатель 11.

[H15-11 V]

Включение:

Переместите включатель / выключатель 11 вправо.

Выключение:

Переместите включатель / выключатель 11 влево.

[DBR14-30]

Кратковременное включение / выключение

Для включения нажмите включатель / выключатель 11, для выключения - отпустите.

Включение на длительное время / выключение

Включение:

Нажмите включатель / выключатель 11 и зафиксируйте его положение фиксатором включателя / выключателя 24.

Выключение:

Нажмите и отпустите включатель / выключатель 11.

Конструктивные особенности электроинструмента

Регуляторы режимов работ (см. рис. 16-18)



Переключение режимов работы производить только при выключенном двигателе электроинструмента.



Переключатели 7 и 16 имеют кнопку блокировки 32, которая фиксирует установленное положение переключателя. Чтобы установить желаемый режим работы, вращайте переключатель 7 или 16, удерживая кнопку 32 в нажатом положении.

[BH09-26, BH11-28, BH14-32]

Переключатели 7 и 10 предназначены для включения следующих режимов работы электроинструмента (см. рис. 16):

Сверление (установите переключатели 7 и 10 в положение, показанные на рис. 16.1) - сверление без удара в дереве, синтетических материалах, металле.

Сверление с ударом (установите переключатели 7 и 10 в положение, показанные на рис. 16.2) - сверление с ударом в кирпиче, бетоне, природном камне.

Долбление (установите переключатели 7 и 10 в положение, показанные на рис. 16.3) - долбление каналов в кирпиче, бетоне, камне. Сбивание керамической плитки.

[BH-1200, BH12-40 V]

Переключатель 16 предназначен для включения следующих режимов работы электроинструмента (см. рис. 17-18):

Сверление с ударом (установите переключатель 16 в положение, показанное на рис. 17.1 и 18.1) - сверление с ударом в кирпиче, бетоне, природном камне.

Долбление (установите переключатель 16 в положение, показанное на рис. 17.2 и 18.2) - долбление каналов в кирпиче, бетоне, камне. Сбивание керамической плитки.



Для облегчения переключения между режимами работы, руками слегка провернуть патрон 1 (SDS PLUS) или патрон 15 (SDS MAX).

Регулятор скорости

[BH12-40 V, H-1200 VS]

При помощи регулятора скорости 17, выставляется необходимое число оборотов, а также число ударов.

[H15-11 V]

При помощи регулятора скорости 17, выставляется необходимое число ударов, а также сила удара.

Нужное число оборотов зависит от обрабатываемого материала и условий работы и может быть установлено практическим тестированием.

При продолжительной работе на низких оборотах необходимо охладить электроинструмент, в течение 3 минут, для этого установите максимальное число оборотов и оставьте электроинструмент работать на холостом ходу.

Система защиты от вибрации

[BH-1200, BH12-40 V, BH14-32, H-1200 VS]

Система защиты от вибрации снижает негативное воздействие вибрации (возникающей при работе) на организм работающего.

Предохранительная муфта

[BH09-26, BH11-28, BH-1200, BH12-40 V, BH14-32]

Предохранительная муфта защищает электроинструмент от перегрузки и выхода из строя при заклинивании принадлежности, во время выполнения сверлильных работ.

Световой индикатор

[BH12-40 V]

Световой индикатор 18 показывает, что электроинструмент подключен к электросети и готов к включению.

Рекомендации при работе электроинструментом



Работать необходимо в толстых мягких перчатках, чтобы снизить воздействие вибрации на организм.



При работе всегда используйте дополнительную ручку 4, это обеспечит необходимый контроль над электроинструментом и снизит силу отдачи.

Сверление

[ВН09-26, ВН11-28, ВН14-32]



Внимание: сверление в древесине и металлах вести только в режиме сверления без удара.

- При сверлении отверстий в металлах периодически смазывайте сверло (исключая сверление в цветных металлах и их сплавах).
- При сверлении твердых металлов сильнее нажимайте на электроинструмент и понижайте число оборотов.
- При сверлении в металле отверстия большого диаметра сначала просверлите отверстие меньшего диаметра, после чего рассверлите его до требуемого диаметра (см. рис. 19).
- При сверлении отверстий в древесине для предотвращения расщепления поверхности в месте выхода сверла выполните действия, показанные на рис. 19.
- При сверлении отверстий в глазурованной керамической плитке для повышения точности центровки сверла и сохранения глазури рекомендуется наклеить на предполагаемый центр отверстия липкую ленту и после этого произвести сверление (см. рис. 20). **Внимание: сверление в плитке вести только в режиме сверления без удара.**

Сверление с ударом

[ВН09-26, ВН11-28, ВН-1200, ВН12-40 V, ВН14-32]

- Результат, при ударном сверлении и долблении, не зависит от силы нажима на электроинструмент, это обусловлено особенностью конструкции ударного механизма. Поэтому не оказывайте чрезмерного давления на электроинструмент - это может привести к заклиниванию бура (зубила), и перегрузке двигателя.
- Чтобы уменьшить пылеобразование при сверлении отверстий в стенах и потолках, примите меры, показанные на рис. 21. При сверлении потолочных отверстий, устанавливайте пылеулавливатель 14 так, как показано на рис. 21.

Долбление

[Н-1200 VS, Н15-11 V, DBR14-30]

- При работе правильно наставляйте рабочую принадлежность на обрабатываемый материал:

не слишком близко к краю, в этом случае придется часто переставлять электроинструмент, но и не слишком далеко, в этом случае принадлежность может застрять в обрабатываемом материале.

- Удерживая электроинструмент обеими руками, нажимите на него. Не прилагайте чрезмерного усилия - энергии ударного механизма достаточно для эффективного выполнения работы.
- Не допускайте чрезмерного заглубления рабочей принадлежности в обрабатываемый материал (например, при рыхлении грунта или разрушении строительных конструкций) - рабочая принадлежность может застрять.
- Если при работе рабочая принадлежность застряла в обрабатываемом материале не пытайтесь высвободить ее используя электроинструмент как рычаг - это может привести к поломке электроинструмента. Снимите электроинструмент с застрявшей принадлежностью. Продолжите работу другой принадлежностью, чтобы освободить застрявшую. **Внимание: категорически запрещается выбивать застрявшую рабочую принадлежность или раскачивать ее и пытаться извлечь при помощи постоянных инструментов или предметов (кусок трубы, лебедок, домкратов и пр.).**

Обслуживание / профилактика электроинструмента

Перед проведением всех процедур электроинструмент обязательно отключить от сети.

Смазка электроинструмента (см. рис. 22)

[ВН09-26, ВН11-28, ВН-1200, ВН12-40 V, ВН14-32, Н-1200 VS, Н15-11 V]

Следует следить за количеством смазки в электроинструменте. Добавляйте смазку после каждой замены уольных щеток, а также по мере необходимости. Для этого открутите заглушку 9 при помощи фланцевого ключа 12 (для ВН12-40 V открутите заглушку 9 руками), добавьте смазку и вкрутите заглушку 9 на место. Необходимо использовать консистентные смазки с температурой кипения более 390°C.

[DBR14-30]

Перед началом, а также в процессе работы, необходимо контролировать уровень масла в масляном баке через смотровое окно пробки 23. Удерживая электроинструмент вертикально, проверьте уровень масла (см. рис. 22.1). Если уровень масла ниже 1/3, то необходимо добавить масло.

- Положите электроинструмент на ровную поверхность.
- Тряпкой очистите область вокруг пробки 23.
- При помощи ключа 25 выкрутите пробку 23 (см. рис. 22.2).
- Используя масленку 27, аккуратно влейте моторное масло в заливную горловину, как показано на рисунке 22.3.

- При помощи ключа **25** вкрутите пробку **23** (см. рис. 22.3).



Используйте моторное масло только рекомендованных марок - SAE30, если электроинструмент используется при температуре выше 10°C и SAE10, если электроинструмент используется при температуре ниже 10°C.



Эксплуатация электроинструмента без масла или с недостаточным его количеством запрещается - это приведет к поломке электроинструмента и лишит Вас права на гарантийный ремонт.

Чистка электроинструмента

Обязательным условием для долгосрочной и безопасной эксплуатации электроинструмента является содержание его в чистоте. Регулярно продувайте электроинструмент сжатым воздухом через вентиляционные отверстия 8.

Послепродажное обслуживание

Ответы на вопросы по ремонту и обслуживанию вашего продукта вы можете получить в сервисных центрах. Информацию о сервисных центрах,

схемы запчастей и информацию по запчастям Вы можете найти по адресу: www.dwt-pt.com.

Транспортировка электроинструментов

- Не допускайте падения упаковки, а также любые механические воздействия на нее при транспортировке.
- При погрузке / разгрузке не используйте погрузочную технику, работающую по принципу зажима упаковки.

Защита окружающей среды



Вторичное использование сырья вместо устранения мусора!

Электроинструмент, дополнительные принадлежности и упаковку следует экологически чисто утилизировать. В интересах чистосортной рециркуляции отходов детали из синтетических материалов соответственно обозначены. Настоящее руководство по эксплуатации напечатано на бумаге, изготовленной из вторсырья без применения хлора.

Оговаривается возможность внесения изменений.

Русский

Технічні характеристики електроінструменту

Перфоратор [ВН...] **ВН09-26** **ВН11-28** **ВН1200** **ВН12-40 V** **ВН14-32**

Код електроінструмента **[127 В ~50/60 Гц]**
[230 В ~50/60 Гц] **див. сторінки 15-17**

Номінальна потужність [Вт] 950 1050 1200 1250 1400

Вихідна потужність [Вт] 411 509 570 560 575

Сила току при нарузі **127 В [А]** 7.8 8.7 10 9.8 11.6
230 В [А] 4.5 5 5.81 5.4 6.3

Частота обертання холостого ходу [хв⁻¹] 850 900 600 200-450 860

Число ударів [хв⁻¹] 4200 4400 4500 1000-2800 4250

Енергія одного удару [Дж] 4 4 10 10 5

Тип патрону **SDS PLUS** **SDS PLUS** **SDS PLUS** **SDS MAX** **SDS PLUS**

Максимальний Ø свердління:

- бетон [мм] [дюйми] 26 28 38 40 32
1-32" 1-7/64" 1-1/2" 1-37/64" 1-17/64"

- сталь [мм] [дюйми] 13 13 13 13 13
33/64" 33/64" 33/64" 33/64" 33/64"

- дерево [мм] [дюйми] 40 40 40 40 40
1-37/64" 1-37/64" 1-37/64" 1-37/64" 1-37/64"

Вага [кг] [фунти] 4.9 5.2 7 7.4 5.4
10.8 11.46 15.43 16.31 11.9

Клас захисту □ / II □ / II □ / II □ / II □ / II

Рівень шуму [дВ(А)] 89 89 96 95.1 94

Акустична потужність [дВ(А)] 103 103 110 106.1 108

Рівень вібрації [м/с²] 19.2 17.9 7.61 19.4 15

Технічні характеристики електродвигуна

Вібрийний молоток [Н...] / Бетономолот [DBR...]

H-1200 VS

H15-11 V

DBR14-30

Код електродвигуна
[127 В ~50/60 Гц]
[230 В ~50/60 Гц]

див. сторінки 15-17

1500

1200

1500

730

800

12.3
7.3

12
6.8

—

—

1800

1500-3000

900-1800

45

15

8-25

HEX-30

Максимальний Ø свердління:

—

—

—

—

—

—

—

—

—

14.6
32.19

10.5
23.15

□ / //

□ / //

□ / //

96.5

85

83.42

105

101

105

16.29

13.6

23.24

Інформація про шум



Завжди використовуйте звукоізоляційні навушники при рівні шуму понад 85 dB(A).



Відповідності необхідним нормам

Ми заявляємо під нашу одноособову відповідальність, що описаний у розділі "Технічні характеристики електроінструменту" продукт відповідає усім відповідним положенням Директив 2006/42/ЕС, включаючи їх зміни, а також наступним нормам: EN 60745-1, EN 60745-2-6.

Менеджер із сертифікації

Wu Cunzhen

Merit Link International AG
Stabio, Швейцарія, 22.08.2017

Загальні правила техніки безпеки



ПОПЕРЕДЖЕННЯ. Щоб знизити ризик отримання травм, користувач повинен ознайомитися з керівництвом по експлуатації!



ПОПЕРЕДЖЕННЯ. Прочитайте всі попередження з техніки безпеки та інструкції. Недотримання попереджень та інструкцій може призвести до ураження електричним струмом, займання і/або серйозних травм.

Збережіть всі попередження та інструкції для подальшого використання.

Термін "електроінструмент", який використовується в тексті попереджень, відноситься до електроінструменту з живленням від електромережі (провідний) або електроінструменту з живленням від акумулятора (бездротовий).

Безпека робочого місця

- **Робоче місце повинно бути чистим і добре освітленим.** У захаarachених або темних місцях вірогідні нещасні випадки.
- **Не використовуйте електроінструменти у вибухонебезпечних середовищах, наприклад, в присутності легкозаймистих рідин, газів або пилу.** Електроінструменти створюють іскри, які можуть призвести до займання пилу або парів.
- **Під час роботи електроінструмента не допускайте присутності дітей та інших осіб.** Відволікання уваги може призвести до втрати контролю.

Рекомендації з електробезпеки

- **Вилки електроінструменту повинні підходити до розетки. Ніколи не вносьте зміни в конструкцію вилки. Не використовуйте адап-**

тери з заземленими електроінструментами. Вилки оригінальної конструкції і відповідні розетки зменшують ризик ураження електричним струмом.

- **Уникайте контакту з заземленими поверхнями, такими як труби, радіатори, плити та холодильники.** Це підвищує ризик ураження електричним струмом.
- **Не піддавайте електроінструмент впливу дощової води або вологи.** Попадання води в середину електроінструмента підвищує ризик ураження електричним струмом.
- **Не використовуйте електричний кабель в цілях, для яких він не призначений. Ніколи не використовуйте кабель для перенесення електроінструменту, підтягання електроінструменту до себе або для вимкнення електроінструменту ривком за електричний кабель.** Оберегайте електричний кабель від нагрівання, нафтопродуктів, гострих крайок або рухомих частин електроінструменту. Пошкоджений або спутаний електричний кабель збільшує небезпеку поразки електричним струмом.
- **При роботах на відкритому повітрі, використовуйте подовжувальні кабелі, призначені для зовнішніх робіт, це знизить небезпеку ураження електричним струмом.**
- **Якщо не можна уникнути роботи електроінструмента на ділянці з підвищеною вологістю, використовуйте пристрій захисного відключення (УЗО).** Використання УЗО знижує ризик ураження електричним струмом. **ПРИМІТКА:** термін "УЗО (RCD)" може бути замінений терміном "пристрій захисного відключення (GFCI)" або "автоматичний вимикач з функцією захисту від струму витоку (ELCB)".
- **Увага! Ніколи не торкайтеся до відкритих металевих поверхонь редуктора, захисного кожуха і т.д., оскільки на металеві поверхні впливають електромагнітні хвилі і торкання до них може призвести до травми або нещасного випадку.**

Рекомендації з особистої безпеки.

- **Будьте пильними, стежте за тим, що ви робите, і при роботі з електроінструментом керуйтеся здоровим глуздом. Не використовуйте електроінструмент, якщо ви втомилися або перебуваєте під впливом наркотичних засобів, алкоголю або ліків.** Ослаблення уваги при роботі з електроінструментом може призвести до серйозної травми.
- **Використовуйте засоби індивідуального захисту. Завжди надівайте захисні окуляри.** Засоби індивідуального захисту, такі як пилозахисна маска, некозвне захисне взуття, каска або засоби захисту органів слуху, які використовуються у відповідних умовах, зменшують ймовірність отримання травм.
- **Не допускайте ненавмисного запуску електроінструменту. Перед підключенням до джерела живлення та / або акумулятора, підняттям або перенесенням електроінструменту переконайтеся, що вмикач / вимикач знаходиться у вимкненому стані.** Переміщення електроінструменту, коли палець знаходиться на вмикачі / вимикачі, або ввімкнення живлення електроінструментів з включенням вмикачем / вимикачем може стати причиною нещасного випадку.

- **Перед ввімкненням необхідно прибрати з частин електроінструменту, що обертаються, всі додаткові ключі і пристосування.** Ключ, залишений в частині електроінструменту, що обертається, може бути причиною серйозних травм.
- **Не докладайте надмірних зусиль.** Завжди зберігайте стійке положення і рівновагу. Це дозволяє краще контролювати електроінструмент у непередбачуваних ситуаціях.
- **Носіть відповідний одяг.** Не вдягайте вільний одяг або прикраси. Тримайте волосся, одяг і рукавиці далеко від рухомих деталей. Вільний одяг, прикраси або довге волосся можуть бути захоплені рухомими частинами електроінструменту, що стане причиною серйозних травм.
- **Якщо в конструкції електроінструменту передбачена можливість для підключення пилососів і пилозбірних пристроїв, переконатися, що вони підключені і правильно використовуються.** Використання таких пристроїв зменшує небезпеку, пов'язані з накопиченням пилу.
- **Завжди будьте уважні, не ігноруйте принципи безпечної роботи з електроінструментом через знання і досвід, отримані внаслідок частого користування електроінструментом.** Необережна дія може негайно призвести до серйозних травм.
- **Увага!** Електроінструмент створює під час роботи електромагнітне поле. За деяких обставин, це поле може чинити негативний вплив на активні або пасивні медичні імплантати. Щоб зменшити ризик заподіяння серйозної шкоди здоров'ю або травми з летальним наслідком, людям з медичними імплантатами, перед початком експлуатації електроінструмента, рекомендується проконсультуватися з лікарем і виробником медичного імплантату.

Використовування і обслуговування електроінструмента

- Люди з недостатніми психофізичними або розумовими здібностями і діти не можуть управляти електроінструментом, якщо людина, яка відповідає за їх безпеку, не контролює їх чи не інструктує щодо використання електроінструменту.
- **Не перевантажуйте електроінструмент.** Використовуйте електроінструмент, який відповідає вашій цілі використання. Відповідний електроінструмент буде працювати краще і безпечніше з тією продуктивністю, для якої він був спроектований.
- **Не працюйте електроінструментом з несправним вмикачем / вимикачем.** Електроінструмент, ввімкнення / вимкнення якого не може контролюватися, становить небезпеку і повинен бути негайно відремонтований.
- **Перед виконанням будь-яких налаштувань, заміною приладдя або зберіганням електроінструментів - від'єднайте вилку від джерела живлення і / або акумулятор від електроінструменту.** Ці заходи безпеки знижують ризик випадкового запуску електроінструмента.
- **Зберігайте невикористовувані електроінструменти в недоступному для дітей місці і не дозволяйте особам, які не ознайомились з електроінструментом або цими інструкці-**

ями, використовувати електроінструмент. Електроінструменти небезпечні в руках недієздатних користувачів.

- **Слідкуйте за станом електроінструменту. Перевіряйте осове биття і надійність з'єднання рухомих деталей, а також будь-які несправності, які можуть вивести електроінструмент з ладу.** Несправний електроінструмент необхідно відремонтувати перед використанням. Багато нещасних випадків виникають через поганий стан електроінструменту.
- **Ріжучі інструменти повинні знаходитися в чистоті і бути добре заточеними.** Правильно встановлені ріжучі інструменти з гострими ріжучими кромками зменшують можливість заклинювання і полегшують управління електроінструментом.
- **Використовуйте електроінструмент, приладдя, насадки і т.п. відповідно до інструкцій, беручи до уваги умови роботи і виконувані роботи.** Використання електроінструмента для операцій, для яких він не призначений, може призвести до небезпечної ситуації.
- **Підтримуйте рукоятки і поверхні захоплення сухими, чистими і вільними від масла і мастила.** Слизькі рукоятки і поверхні захоплення перешкоджають безпечному поводженню з електроінструментом і управління ним в несподіваних ситуаціях.
- **Зверніть увагу, що при роботі з електроінструментом необхідно правильно тримати допоміжну рукоятку; виконання цієї вимоги полегшує управління електроінструментом.** Таким чином, правильне утримання електроінструменту може знизити ризик нещасних випадків або травм.

Технічне обслуговування

- **Обслуговуйте Ваш електроінструмент повинні кваліфіковані фахівці з використанням рекомендованих запасних частин.** Це дає гарантію, що безпека Вашого електроінструменту буде збережена.
- **Дотримуйтесь інструкції по змащуванню, а також рекомендації по заміні аксесуарів.**

Особливі вказівки з техніки безпеки

- **Носіть захисні навушники.** Шум може призвести до втрати слуху.
- **У разі наявності використовуйте допоміжну рукоятку(-и).** Втрата контролю над приладом може призвести до травми.
- **Тримайте електроінструмент за ізольовані поверхні захвату під час робіт, коли ріжучий механізм може контактувати з прихованою електропроводкою або власним шнуром.** Контакт ріжучого механізму з проводом під напругою може призвести до появи напруги в незахищених металевих частинах електроінструменту та ураження оператора електричним струмом.
- **Зверніть увагу на напругу електроживлення:** при підключенні напруга повинна відповідати значенню, надрукованому в таблиці технічних даних електроінструменту. Якщо напруга вище відповідної напруги, з операторами може статися

нешасний випадок, а електроінструмент буде пошкоджено. Таким чином, якщо напругу живлення не підтверджено, ніколи не вмикайте електроінструмент, не перевірявши значення напруги. Якщо напруга живлення нижче необхідної, двигун буде пошкоджений.

надвисокий реактивний крутний момент, що призводить до зворотного ходу. Защемлення комплектуючих деталей відбувається просто: через гіперзаряд електроінструменту або у разі нахилу на заготовці комплектуючої деталі, яка встановлена на електроінструменті.

- Під час роботи з електроінструментом приховані електричні дроти або провід живлення можуть бути перерізани. Через це тримайте електроінструмент за ізольовану рукоятку. Якщо електроінструмент контактує з елементами під напругою, металеві деталі самого електроінструменту стають струмопровідними, що може призвести до ураження електричним струмом.

- Під час роботи рукоятку інструменту необхідно міцно тримати двома руками, а опора має бути стійкою. Міцно тримати електроінструмент можна тільки двома руками; не використовуйте інструмент однією рукою.

- Плоске долото можна використовувати в режимі обертання (свердло обертальної дії або перфоратор), інше долото буде заблоковано, а електроінструмент вийде з-під контролю.

- Через те, що свердло та інші елементи нагріваються під час роботи, торкається комплектуючих деталей можна тільки в рукавицях. Дотик до них може привести до опіків. Не торкайтесь свердла або суміжних з ним деталей одразу після закінчення роботи. Ці деталі нагріваються особливо сильно і можуть обпекти шкіру. Рукавиці та спеціальна опорна стійка дозволяють зменшити вібрацію, ризик травмування рук і кистей.

- У разі заземлення свердла електроінструмент може відлетіти назад і травмувати оператора; щоб цьому запобігти, руки і тіло не повинні знаходитися між електроінструментом і стіною або колоною.

- Якщо вам необхідно скористатися подовжувачем, виберіть подовжувач із подвійною ізоляцією з такими ж технічними характеристиками, як у електроінструменту.

- Уникайте зупинки двигуна електроінструменту під навантаженням.

- Забороняється видаляти стружку або осколки, при включеному двигуні електроінструменту.

- Зміна конструкції бурів і зубил, а також використання змінних насадок і пристосувань, не передбачених для даного електроінструменту, забороняється.

- При роботі не чиніть надмірного тиску на електроінструмент, це може привести до заклинювання бура або зубила, і перевантаження двигуна.

- Не допускайте заклинювання свердел, бурів і зубил в оброблюваному матеріалі. У випадку якщо це відбулося, не намагайтесь вивільнити їх за допомогою двигуна перфоратора. Це може привести до виходу його з ладу.

- Забороняється виводити свердла, бури або зубила, застряглі в оброблюваному матеріалі, за допомогою молотка або інших предметів - частинки металу, що відкопалась, можуть нанести пошкодження, як працюючому, так і людям, що знаходяться поблизу.

- Не допускайте перегріву електроінструменту при тривалому використанні.

- Під час роботи, особливо на слизьких або нерівних поверхнях, а також при роботі поблизу об'єктів, схилів або на висоті необхідно виключити можливість падіння як оператора, так і електро-

Правила техніки безпеки при експлуатації електроінструмента



Ознайомтеся з інструкцією. У разі неправильного використання інструменту існує небезпека виникнення пожежі, отримання електричного удару або інших ушкоджень.

- Перед початком роботи переконайтесь, що свердло правильно закріплено.

- Під час експлуатації електроінструмент створює вібрацію. Перед початком роботи введіть-ся, що всі шурупи у різних місцях міцно затягнуті.

- Для захисту очей під час роботи використовуйте захисні окуляри.

- Для досягнення оптимального результату, забезпечення максимальної безпеки та ефективності свердло має бути гострим.

- Під час заміни або установки комплектуючих деталей суворо дотримуйтесь відповідної інструкції.

- У разі виявлення несправності не ремонтуйте інструмент самостійно. Для діагностики проблеми зверніться до місцевого сервісного центру.

- Встановіть заготовку якнайдалі від себе. Не тримайте заготовку в руках; вона має бути закріплена за допомогою спеціального фіксуючого приладу або кліщів. Це забезпечить більшу стабільність.

- Перед включенням переконайтесь, що вимикач знаходиться в положенні "вимкнено"; перед тим, як опустити електроінструмент, переконайтесь, що він вимкнений, а штепсельна вилка від'єднана від мережі.

- Електроінструмент можна класти тільки після повної зупинки комплектуючих деталей.

- Під час роботи уникайте контакту дроту живлення із свердлом або іншими деталями. Це може привести до пошкодження дроту живлення. Не використовуйте електроінструмент із пошкодженим дротом живлення. У разі пошкодження дроту живлення під час експлуатації інструменту не торкайтесь дроту і негайно вийміть вилку з мережі. Пошкоджений дріт живлення збільшує ризик ураження електричним струмом.

- Під час штроблення стін, підлоги та виконання подібних робіт не наближайте інструмент до газових і водопровідних труб, проводки. Не допускайте контакту з металевими деталями. Для визначення місця знаходження прихованих електричних кабелів використовуйте спеціальний детектор. Ви також можете отримати інформацію про схему прокладених проводів у місцевому постачальника електроенергії. Просвердлювання проводів призведе до спалаху й ураження електричним струмом. Просвердлювання газових труб призведе до вибуху. Просвердлювання водопровідних труб призведе до матеріальних збитків.

- У разі заземлення комплектуючої деталі негайно вимкніть електроінструмент. Зберігайте спокій. У цей момент електроінструмент генерує

інструмента (використовуйте огорожувальні або страхувальні пристрої).

- Під час проведення робіт пов'язаних з руйнуванням будівельних конструкцій необхідно правильно оцінювати наслідки цих робіт і вживати необхідних заходів безпеки. Наприклад, правильно вибрати місце для виконання робіт, а також продумати шляхи відходу в залежності від напрямку падіння уламків.

- При виконанні дорожніх робіт необхідно дотримуватися спеціальних правил безпеки (встановлювати необхідні дорожні знаки, носити відповідні спецодеж та ін.).



Попередження: хімічні речовини, що містяться в пилу, який виділяється при шліфуванні, різанні, пилянні, заточуванні, свердлінні та інших видах робіт при будівництві, можуть викликати онкологічні захворювання, вроджені дефекти у майбутніх дітей або порушити репродуктивну функцію. Необхідна очисна установка для видалення певних хімічних речовин:

- Перед ремонтом і заміною деталей електроінструменту необхідно в першу чергу відключити його від мережі.

- Прозорий діоксин кремнію та інші речовини в цеглі і цементі стін; антисептики сімейства ССА в хімічно обробленій деревині. Ступінь шкідливого впливу цих речовин залежить від частоти виконання робіт. Якщо ви хочете зменшити контакт з цими хімічними речовинами, працюйте в вентилярованому приміщенні і використовуйте пристосування з сертифікатами безпеки (наприклад, респіратор з пило затримуючим фільтром).

Символи, що використовуються в інструкції

В інструкції використовуються нижченаведені символи, запам'ятайте їх значення. Правильна інтерпретація символів допоможе використовувати електроінструмент правильно і безпечно.

Символ

Значення

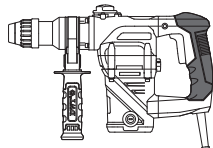

Перфоратор / Відбійний молотк / Бетономолот
Ділянки, які позначені сірим кольором, м'яка накладка (з ізоволоною поверхнею).



Наклейка з серійним номером:
ВН ... / Н ... / DBR... - модель;
XX - дата виробництва;
XXXXXXX - серійний номер.



Система **SDS PLUS** (тип патрона або хвостовика приладдя).

Символ

Значення



Система **SDS MAX** (тип патрона або хвостовика приладдя).



Система **HEX-30** (тип патрона або хвостовика приладдя).



Ознайомтесь з усіма вказівками з техніки безпеки та інструкціями.



Носіть захисні окуляри.



Носіть захисні навушники.



Носіть пилозахисну маску.



Відключайте прилад від мережі перед проведенням монтажних і регулювальних робіт.



Небезпека пошкодження прихованої електропроводки або магістралей побутових комунікацій.



Напрямок руху.



Напрямок обертання.



Зabloковано.



Розблоковано.



Режим роботи "Свердління".



Режим роботи "Свердління з ударом".



Режим роботи "Довбання".

Символ	Значення
	Заборонена дія.
	Подвійна ізоляція / клас захисту.
	Увага. Важлива інформація.
	Знак, який засвідчує, що виріб відповідає основним вимогам директив ЄС та гармонізованим стандартам Європейського Союзу.
	Корисна інформація.
	Носіть захисні рукавиці.
	Не викидайте електроінструмент в побутове сміття.

Призначення електроінструменту DWT

Електроінструменти дозволяють виконувати наступні види робіт:

[BH09-26, BH11-28, BH14-32]

- свердлення без удару (у дереві, синтетичних матеріалах, металі);
- свердлення з ударом (у цеглині, бетоні, природному камені);
- довальні роботи (довбання каналів для кабелю в цеглині, бетоні, камені, збиття керамічної плитки і ін.).

[BH-1200, BH12-40 V]

- свердлення з ударом (у цеглині, бетоні, природному камені);
- довальні роботи (довбання каналів для кабелю в цеглині, бетоні, камені, збиття керамічної плитки і ін.).

[H-1200 VS, H15-11 V, DBR14-30]

- видовбування ніш і проємів в стінах і перекриттях;
- руйнування будівельних конструкцій (цегляна або кам'яна кладка, монолітний бетон та ін.);
- взламвання або рихлення різних матеріалів або покриттів (бетону, асфальту, кам'яної бруківки, ґрунту з включенням гравію, льоду та ін.);

- сколювання льоду, глини та ін.;
- забивання паль та заземлюючих стрижнів;
- трамбування різних матеріалів.

Деякі з вищеперерахованих видів робіт вимагають використання спеціального приладдя, яке не входить в комплект постачання.

Елементи пристрою електроінструменту

- 1 Патрон **SDS PLUS**
- 2 Пилозахистний кожух
- 3 Фіксуюча втулка
- 4 Додаткова ручка *
- 5 Затискний гвинт *
- 6 Обмежник глибини *
- 7 Перемикач режимів роботи (свердління / дообання)
- 8 Вентиляційні отвори
- 9 Заглушка
- 10 Перемикач ударного механізму (свердління / свердління з ударом)
- 11 Вмикач / вимикач
- 12 Ключ фланцевий *
- 13 Тюбик з мастилом *
- 14 Пиловловлювач *
- 15 Патрон **SDS MAX**
- 16 Перемикач режимів роботи (свердління з ударом / дообання)
- 17 Регулятор швидкості
- 18 Світловий індикатор
- 19 Затискна гайка *
- 20 Контейнер з мастилом *
- 21 Патрон **HEX-30**
- 22 Фіксатор
- 23 Пробка
- 24 Кнопка блокування вимикача
- 25 Ріжковий *
- 26 Ключ шестигранний *
- 27 Маслянка *
- 28 Зубчастовінцевий свердильний патрон *
- 29 Адаптер **SDS PLUS** *
- 30 Гвинт *
- 31 Затискний ключ *
- 32 Кнопка блокування

* Приналежності

Перераховані, а також зображені принадлежности, частково не входять у комплект постачання.

Монтаж та регулювання елементів електроінструменту

Перед проведенням усіх процедур електроінструмент обов'язково відключити від мережі.



Не затягуйте дуже сильно кріпильні елементи, щоб не пошкодити їх різьблення.



Монтаж / демонтаж / налаштування деяких елементів аналогічне для усіх моделей електроінструменту, в цьому випадку на малюнку пояснення конкретна модель не вказується.

Додаткова ручка (див. мал. 1-4)

При роботі завжди використовуйте додаткову ручку 4. Додаткова ручка 4 може бути встановлена в зручне для користувача положення.

[BH09-26, BH11-28, BH-1200, BH12-40 V, BH14-32, H-1200 VS]

- Ослабте додаткову ручку 4 як показано на мал. 1.
- Встановіть додаткову ручку 4 в бажане положення.
- Затягніть додаткову ручку 4 як показано на мал. 1.

[H15-11 V, DBR14-30]

- Відпустіть затискну гайку 19, як показано на мал. 2-4.
- Встановіть додаткову ручку 4 в бажане положення.
- Затягніть затискну гайку 19, як показано на мал. 2-4.

Обмежник глибини (див. мал. 5-8)

За допомогою обмежувача глибини 6 виставляється бажаний розмір глибини свердління (див. мал. 5-8).

[BH09-26, BH11-28]

- Послабте додаткову рукоятку 4, як показано на мал. 5.
- Перемістіть обмежувач глибини 6, встановивши бажаний розмір глибини свердління (див. мал. 6).
- Затягніть додаткову рукоятку 4, як показано на мал. 5.

[BH-1200, BH12-40 V, BH14-32]

- Послабте затискний гвинт 5 (див. мал. 7).
- Перемістіть обмежувач глибини 6, встановивши бажаний розмір глибини свердління (див. мал. 8).
- Затягніть затискний гвинт 5.

Установка / заміна приладдя (див. мал. 9-11)



При установці інструменту зверніть увагу на те, щоб пилозахистний кожух 2 не був ушкоджений. У випадку ушкодження, пилозахистний кожух 2 негайно замінити в спеціалізованому сервісному центрі DWT.



Бури SDS PLUS і SDS MAX, через конструктивні особливості патронів SDS PLUS і SDS MAX, можуть вільно переміщатися в деяких межах. Через це на холостому ходу з'являється радіальне биття, яке автоматично центрується при свердленні. Це не впливає на точність свердлення отвору.

- Перед установкою бура (зубила) почистіть його і змастіть хвостовик тонким шаром масла.

[BH09-26, BH11-28, BH-1200, BH12-40 V, BH14-32, H-1200 VS, H15-11 V]

- При установці бура (зубила):
 - перемістіть фіксуючу втулку 3 назад і утримуйте в цьому положенні (див. мал. 9.1);
 - вставте (злегка повертаючи) бур (зубило) в патрон 1 (SDS PLUS) або в патрон 15 (SDS MAX) до упору (див. мал. 9.2);
 - відпустіть фіксуючу втулку 3 (див. мал. 9.3);
 - перевірте фіксацію бура (зубила) спробою витягти його з патрона 1 (SDS PLUS) або з патрона 15 (SDS MAX).
- При витяганні бура (зубила):
 - перемістіть фіксуючу втулку 3 назад і утримуйте в цьому положенні (див. мал. 10.1);
 - витягніть бур (зубило) з патрона 1 (SDS PLUS) або з патрона 15 (SDS MAX) (див. мал. 10.2);
 - відпустіть фіксуючу втулку 3 (див. мал. 10.3).

[DBR14-30]

- Розблокуйте фіксатор 22, як показано на малюнку 11.1.
- Встановіть / замініть робочу приналежність. При установці робочої приналежності необхідно попередньо очистити хвостовик. Встановлюйте приналежність тільки так, як показано на малюнку - проточка на приналежності повинна бути звернена до фіксатора 22.
- Заблокуйте фіксатор 22, як показано на малюнку 11.2.



Під час вилучення бура (зубила) з патрона необхідно використовувати рукавиці, оскільки бур (зубило) може сильно нагрітись внаслідок тривалого використання.

Заміна пилозахистного кожуха (див. мал. 12)

[BH09-26, BH11-28, BH-1200, BH12-40 V, BH14-32, H-1200 VS, H15-11 V]



Пилозахистний кожух 2 перешкоджає проникненню пилу всередину патрона SDS PLUS або SDS MAX. Категорично забороняється використовувати електроінструмент з пошкодженим пилозахистним кожухом 2 - необхідно негайно замінити його. Ви можете зробити це самостійно, або звернутися в сервісний центр DWT.

- Фіксуючу втулку 3 відсуньте назад і утримуйте в цьому положенні (див. мал. 12).
- Потягніть за пилозахистний кожух 2 і зніміть його.
- Встановіть новий пилозахистний кожух 2.
- Фіксуючу втулку 3 відпустіть.

Адаптер для патрона SDS PLUS

[BH09-26, BH11-28, BH14-32]

- За допомогою SDS PLUS адаптера 29 і гвинта 30, можливе використання зубчатого свердлувального патрона 28.

- Використання **SDS PLUS** адаптера **29** в режимі свердління з ударом або довблення, не допускається.
- Свердла, що не відносяться до системи **SDS PLUS**, не допускається використовувати для свердління з ударом.

Монтаж / демонтаж зубчастовінцевого свердлувального патрона (див. мал. 13-14)

[BH09-26, BH11-28, BH14-32]

- Накрутити зубчастовінцевий свердлильний патрон **28** на **SDS PLUS** адаптер **29** і зафіксувати гвинтом **30** (див. мал. 13).
- Встановіть адаптер **29 (SDS PLUS)** в патрон **1 (SDS PLUS)**, виконуючи ті ж операції, що і при установці бура (зубила) - див. мал. 14.
- При демонтажі повторіть вищеприписані операції в зворотній послідовності.



Увага: при монтажі / демонтажі свердлувального патрона **28 враховуйте, що гвинт **30** має ліве різьблення.**

Установка / заміна приладдя (див. мал. 15)

[BH09-26, BH11-28, BH14-32]

- Ослабте затиск кулачків за допомогою затискного ключа **31**, після чого обертайте рукою гільзу зубчастовінцевого свердлувального патрона **28** в напрямі, протилежному обертанню годинникової стрілки (див. мал. 15), до тих пір, поки куракульки не розійдуться на відстань, що дозволяє встановити / замінити принадлежність.
- Встановіть / замінити принадлежність.
- Обертайте рукою гільзу зубчастовінцевого свердлувального патрона **28** в напрямі обертання годинникової стрілки, щоб зафіксувати встановлену принадлежність. Не допускайте перекосу принадлежності.
- Затягніть кулачки зубчастовінцевого свердлувального патрона **28** за допомогою затискного ключа **31**, прикладаючи до нього що однаковий крутний момент в жонному з трьох отворів на бічній поверхні патрона.



При тривалому використанні свердла може сильно нагрітися - витягуйте його, надівши рукавички.

Введення у експлуатацію електроінструмента

- Переконаєтеся в тім, що наявна напруга в мережі відповідає даним, зазначеним на приладовому щитку електроінструмента.
- Електроінструмент поставляється належним чином змазаним і готовим до використання.
- Новий електроінструмент вимагає деякого часу для прироблення деталей, перед повним навантаженням. Тривалість періоду прироблення складає близько 5 годин роботи.
- Змащення, що наповнює передачі, вимагає короткого проміжку часу, щоб нагрітися. У залежності від температури навколишнього середовища, цей час може змінюватися приблизно від 15

Вмикання / вимикання електроінструмента

[BH09-26, BH11-28, BH-1200, BH12-40 V, BH14-32, H-1200 VS]

Включення:

Вмикач **11** натиснути.

Вимикання:

Вмикач **11** відпустити.

[H15-11 V]

Включення:

Перемістіть вмикач / вимикач **11** вправо.

Вимикання:

Перемістіть вмикач / вимикач **11** вліво.

[DBR14-30]

Короткочасне включення / виключення

Для включення натисніть вмикач / вимикач **11**, для виключення - відпустите.

Включення на тривалий час / виключення

Уключити:

Вмикач / вимикач **11** натисніть і зафіксуйте його положення фіксатором вмикача / вимикача **24**.

Виключити:

Вмикач / вимикач **11** натисніть і відпустіть.

Конструктивні особливості електроінструменту

Регулятори режимів робіт (див. мал. 16-18)



Переключення режимів роботи робити тільки при виключеному двигуні інструменту.



Перемикачі 7 і 16 мають кнопку блокування 32, яка фіксує встановлене положення перемикача. Щоб встановити бажаний режим роботи, обертайте перемикач 7 або 16, утримуючи кнопку 32 в натиснутому положенні.

[BH09-26, BH11-28, BH14-32]

Перемикачі 7 і 10 призначені для включення наступних режимів роботи електроінструменту (див. мал. 16):

Свердління (встановіть перемикачі **7 і 10** в положення, показані на мал. 16.1) - свердління без удару в дереві, синтетичних матеріалах, металі.

Свердління з ударом (встановіть перемикачі **7 і 10** в положення, показані на мал. 16.2) - свердління з ударом у цеглі, бетоні, природному камені.

Довбання (встановите перемикачі **7** і **10** в положення, показані на мал. 16.3) - довбання каналів у цеглі, бетоні, камені. Збивання керамічної плитки.

[BH-1200, BH12-40 V]

Перемикач 16 призначений для включення наступних режимів роботи електроінструменту (див. мал. 17-18):

Свердління з ударом (встановите перемикач **16** в положення, показане на мал. 17.1 і 18.1) - свердління з ударом у цеглі, бетоні, природному камені.

Довбання (встановите перемикач **16** в положення, показане на мал. 17.2 і 18.2) - довбання каналів у цеглі, бетоні, камені. Збивання керамічної плитки.



Для полегшення перемикачання між режимами роботи, руками злегка повернути патрон **1** (SDS PLUS) або патрон **15** (SDS MAX).

Регулятор швидкості

[BH12-40 V, H-1200 VS]

За допомогою регулятора швидкості **17**, виставляється необхідне число оборотів, а також число ударів.

[H15-11 V]

За допомогою регулятора швидкості **17**, виставляється необхідна кількість ударів, а також сила удару.

Потрібна кількість оборотів вибирається в залежності від оброблюваного Вами матеріалу. При тривалій роботі на низьких оборотах необхідно охолодити електроінструмент, в перебігу 3 хвилин, для цього встановити максимальне число оборотів і залишити електроінструмент працювати на холостому ході.

Система захисту від вібрації

[BH-1200, BH12-40 V, BH14-32, H-1200 VS]

Система захисту від вібрації знижує негативну дію вібрації (що виникає при роботі) на організм людини, що працює.

Запобіжна муфта

[BH09-26, BH11-28, BH-1200, BH12-40 V, BH14-32]

Запобіжна муфта захищає електроінструмент від перевантаження і виходу з ладу при заклинюванні приналежності, під час виконання свердловальних робіт.

Світловий індикатор

[BH12-40 V]

Світловий індикатор **18** показує, що електроінструмент підключений до електромережі і готовий до експлуатації.

Рекомендації при роботі електроінструментом



Працювати необхідно в товстих м'яких рукавичках, щоб понизити дію вібрації на організм.



При роботі завжди використовуйте додаткову ручку **4**, це забезпечить необхідний контроль над електроінструментом і знизить силу віддачі.

Свердління

[BH09-26, BH11-28, BH14-32]



Увага: свердління в деревині і металах вести тільки в режимі свердління без удару.

- При свердленні отворів в металах періодично змащуйте свердло (включаючи свердління в кольорових металах і їх сплавах).
- При свердленні твердих металів сильніше натискайте на електроінструмент і знижуйте число оборотів.
- При свердленні в металі отвору великого діаметру спочатку просвердлите отвір меншого діаметру, після чого розсвердлите його до необхідного діаметру (див. мал. 19).
- При свердленні отворів в деревині для запобігання розщеплюванню поверхні в місці виходу свердла виконаєте дії, показані на мал. 19.
- При свердленні отворів в глазурованій керамічній плитці для підвищення точності центрування свердла і збереження глазурі рекомендується наклеїти на передбачуваний центр отвору липку стрічку і після цього робити свердління (див. мал. 20). **Увага: свердління в плитці вести тільки в режимі свердління без удару.**

Свердління з ударом

[BH09-26, BH11-28, BH-1200, BH12-40 V, BH14-32]

- Результат, при ударному свердленні, не залежить від сили натиску на електроінструмент, це обумовлено особливостями конструкції ударного механізму. Тому не чиніть надмірного тиску на електроінструмент - це може привести до заклинювання бура, і перевантаженню двигуна.
- Щоб зменшити пилообразування при свердленні отворів в стінах і стелях, прийміть заходи, показані на мал. 21. При свердленні отворів у стелі, встановлюйте пиловловлювач **14** так, як показано на мал. 21.

Довбання

[H-1200 VS, H15-11 V, DBR14-30]

- При роботі правильно наставляйте робочу приналежність на оброблюваний матеріал: не дуже близько до краю, в цьому випадку доведеться часто переставляти електроінструмент, але і не дуже далеко, в цьому випадку приналежність може застрягти в оброблюваному матеріалі.
- Утримуючи електроінструмент обома руками, натисніть на нього. Не застосовуйте надмірного

зусилля - енергії ударного механізму досить для ефективного виконання роботи.

- Не допускайте надмірного заглиблення робочої приналежності в оброблювальний матеріал (наприклад, при розпушуванні ґрунту або руйнуванні будівельних конструкцій) - робоча приналежність може застрягти.

- Якщо при роботі робоча приналежність застрягла в оброблюваному матеріалі - не намагайтеся вивільнити її використовуючи електроінструмент як важіль - це може призвести до поломки електроінструменту. Зніміть електроінструмент із застряглої приналежності. Продовжіть роботу іншою приналежністю, щоб звільнити застряглу. **Увага: категорично забороняється вибивати застряглу робочу приналежність або розгойдувати її і намагаються витягти за допомогою сторонніх інструментів або предметів (шматків труби, лебідок, домкратів тощо).**

Обслуговування / профілактика електроінструменту

Перед проведенням усіх процедур електроінструмент обов'язково відключити від мережі.

Змащування електроінструменту (див. мал. 22)

[BH09-26, BH11-28, BH-1200, BH12-40 V, BH14-32, H-1200 VS, H15-11 V]

Слід стежити за кількістю мастила в електроінструменті. Додавайте мастило після кожної заміни вугільних щіток, а також у міру потреби. Для цього відкрутіть заглушку **9** за допомогою фланцевого ключа **12** (для **BH12-40 V** відкрутіть заглушку **9** руками), додайте мастило і вкрутіть заглушку **9** на місце. Необхідно використовувати консистентні мастила з температурою кипіння понад 390°C.

[DBR14-30]

Перед початком, а також в процесі роботи, необхідно контролювати рівень масла в масляному баку через оглядове вікно пробки **23**. Утримуючи електроінструмент вертикально, перевірте рівень масла (див. мал. 22.1). Якщо рівень масла нижче 1/3, то необхідно додати масло.

- Покладіть електроінструмент на рівну поверхню.
- Ганчіркою очистіть область навколо пробки **23**.
- За допомогою ключа **25** викрутіть пробку **23** (див. мал. 22.2).
- Використовуючи маслянку **27**, акуратно влийте моторне масло в заливну горловину, як показано на малюнку 22.3.

- За допомогою ключа **25** вкрутіть пробку **23** (див. мал. 22.3).



Використовуйте моторне масло тільки рекомендованих марок - SAE30, якщо електроінструмент використовується при температурі вище 10°C та SAE10, якщо електроінструмент використовується при температурі нижче 10°C.



Експлуатація електроінструменту без масла або з недостатньою його кількістю забороняється - це призведе до поломки електроінструменту та позбавить Вас права на гарантійний ремонт.

Чищення електроінструменту

Обов'язковою умовою для довгострокової і безпечної експлуатації електроінструменту є вміст його в чистоті. Регулярно продувайте електроінструмент стислим повітрям через вентиляційні отвори **8**.

Післяпродажне обслуговування

Відповіді на питання щодо ремонту та обслуговування вашого продукту Ви можете отримати в сервісних центрах. Інформацію про сервісні центри, схеми запчастин та інформацію по запчастинах Ви можете знайти за адресою: www.dwt-pt.com.

Транспортування електроінструменту

- Не допускайте падіння упаковки, а також будь-якого механічного впливу на неї транспортуванні.
- При завантаженні / розвантаженні не використовуйте навантажувальну техніку що працює за принципом затиску упаковки.

Захист навколишнього середовища



Переробка сировини замість утилізації відходів.

Електроінструмент, додаткові приналежності й упакування варто екологічно чисто утилізувати.

В інтересах чистосортної рециркуляції відходів деталі із синтетичних матеріалів відповідно позначені.

Дійсний посібник з експлуатації надрукований на папері, виготовленій з вторсировини без застосування хлору.

Обновляється можливість внесення змін.

Українська

Elektrinio instrumento techniniai duomenys

Perforatorius [BH...]	BH09-26	BH11-28	BH-1200	BH12-40 V	BH14-32
Elektros įrankio kodas	žr. 15-17 puslapius				
[127 V ~50/60 Hz] [230 V ~50/60 Hz]					
Nominalioji galia [W]	950	1050	1200	1250	1400
Imamoji galia [W]	411	509	570	560	575
Srovės stiprumas esant [tampai]					
127 V [A]	7.8	8.7	10	9.8	11.6
230 V [A]	4.5	5	5.81	5.4	6.3
Sūkių skaičius tuščiaja eiga [min ⁻¹]	850	900	600	200-450	860
Smūgių sparta [min ⁻¹]	4200	4400	4500	1000-2800	4250
Vieno smūgio jėga [J]	4	4	10	10	5
Patrono rūšis	SDS PLUS	SDS PLUS	SDS MAX	SDS MAX	SDS PLUS
Maksimalus gręžimo Ø:					
- betonas [mm] [coliai]	26 1-32"	28 1-7/64"	38 1-1/2"	40 1-37/64"	32 1-17/64"
- plienas [mm] [coliai]	13 33/64"	13 33/64"	—	—	13 33/64"
- mediena [mm] [coliai]	40 1-37/64"	40 1-37/64"	—	—	40 1-37/64"
Svoris [kg] [svarai]	4.9 10.8	5.2 11.46	7 15.43	7.4 16.31	5.4 11.9
Saugumo klasė	□ / II	□ / II	□ / II	□ / II	□ / II
Akustinis spaudimas [dB(A)]	89	89	96	95.1	94
Akustinė galia [dB(A)]	103	103	110	106.1	108
Apsunkinimas vibracijomis [m/s ²]	19.2	17.9	7.61	19.4	15

Elektrinio instrumento techniniai duomenys

Skeliamasis plaktukas [H...] / Atskėlimo plaktukas [DBR...] H-1200 VS H15-11 V DBR14-30

Elektros įrankio kodas [127 V ~50/60 Hz] / [230 V ~50/60 Hz] žr. 15-17 puslapius

Nominalioji galia [W] 1200 1500 1500

Imamoji galia [W] 570 800 730

Srovės stiprumas esant [tampai] 127 V [A] 10 12 12.3
230 V [A] 5.81 6.8 7.3

Sūkių skaičius tuščiaja eiga [min⁻¹] — — —

Smūgių sparta [min⁻¹] 1500-3000 900-1800 1800

Vieno smūgio jėga [J] 15 8-25 45

Patrono rūšis SDS MAX SDS MAX HEX-30

Maksimalus gręžimo Ø:

- betonas [mm] [coliai] — — —

- plienas [mm] [coliai] — — —

- mediena [mm] [coliai] — — —

Svoris [kg] [svarai] 7 10.5 14.6
15.43 23.15 32.19

Saugumo klasė □ / II □ / II □ / II

Akustinis spaudimas [dB(A)] 85 83.42 96.5

Akustinė galia [dB(A)] 101 105 105

Apsunkinimas vibracijomis [m/s²] 13,6 23,24 16,29

Informacija triukšmu



Jei akustinis spaudimas yra didesnis nei 85 dB(A), visada naudok apsaugos priemones klausai.



Atitikties deklaracija

Atsakingai pareiškiame, kad skyriuje "Elektrinio instrumento techniniai duomenys" aprašytas gaminyje atitinka privalomus Direktyvų 2006/42/EC reikalavimus ir jų pakeitimus bei šiuos standartus: EN 60745-1, EN 60745-2-6.

Sertifikavimo
vadybininkas

Wu Cunzhen

Wu Cunzhen

Merit Link International AG
Stabio, Šveicarija, 22.08.2017

Bendrosios saugos taisyklės



ĮSPĖJIMAS. Kad sumažėtų sužalojimų pavojus, naudotojas privalo perskaityti naudojimo instrukciją!



ĮSPĖJIMAS! Perskaitykite visus saugos įspėjimus ir visus nurodymus. Nesilaikant nurodymų ir įspėjimų kyla elektros smūgio, gaisro ir (arba) sunkių sužalojimų pavojus.

Visus įspėjimus ir nurodymus išsaugokite ateičiai. Įspėjimuose vartojamas terminas "elektrinis įrankis" reiškia mūsų pagamintą elektrą (su laidu) arba iš akumuliatoriaus (be laido) maitinamą elektrinį įrankį.

Darbo vietos sauga

- Darbo vieta turi būti švari ir gerai apšviesta. Netvarkingos ar tamsios vietos kelia nelaimingų atsitikimų pavojų.
- Nenaudokite elektrinių įrankių sprogoje aplinkoje, pvz. tokioje, kur yra degių skysčių, dujų ar dulkių. Elektriniai įrankiai sukelia kibirkštis, galinčias uždegti dulkes ar garus.
- Naudojant elektrinį įrankį, šalia negali būti pašalinių asmenų ir vaikų. Dėl blaškymo galite prarasti kontrolę.

Elektros sauga

- Elektrinio įrankio kištukas turi atitikti kištukinį lizdą. Niekomet nekeiskite kištuko. Įžemintiems elektriniams įrankiams prijungti nenaudokite jokių adapterių. Originalūs kištukai ir jiems tinkantys kištukiniai lizdai sumažina elektros smūgio pavojų.
- Kūnu nesilieskite prie žemintų paviršių, pvz., vamzdžių, radiatorių, viryklių ir šaldytuvų. Jei įsū kūnas įžemintas, kyla didesnė elektros smūgio rizika.
- Elektriniams įrankiams kenkia lietus ir drėgmė. Į elektrinį įrankį patekęs vanduo didina elektros smūgio riziką.

- Saugokite laidą. Elektrinio įrankio niekuomet neneškite, netempkite ir neatjunkite nuo maitinimo šaltinio suėmę už laido. Saugokite laidą nuo karščio, alyvos, aštrių kampų ar judančių dalių. Pažeisti ar susipynę laidai didina elektros smūgio pavojų.
- Jei su elektriniu įrankiu dirbate lauke, naudokite lauko aplinkai tinkamą ilgintuvą. Naudojant lauko aplinkai tinkamą laidą sumažėja elektros smūgio rizika.
- Jei negalima išvengti elektrinio įrankio naudojimo drėgnoje vietoje, naudokite maitinimo šaltinį, apsaugotą likutinės srovės įrenginiu (RCD). Naudojant RCD sumažėja elektros smūgio rizika. PASTABA! Terminas "likutinės srovės įrenginys" (RCD) gali būti keičiamas terminu "elektros grandinės atjungiklis" (GFCI) arba "automatinis jungiklis" (ELCB).
- **Įspėjimas!** Niekomet nelieskite pavarų dėžės, skydo ir kt. metalinių paviršių, nes liesdami juos galite sutrikdyti elektromagnetinę bangą, o tai gali sukelti nelaimingą atsitikimą ar sužalojimą.

Asmens sauga

- Naudodami elektrinį įrankį išlikite budrus, stebėkite, ką darote, ir vadovaukitės sveiku protu. Nenaudokite elektrinio įrankio, jei esate pavargę, paveikti vaistų, alkoholio ar narkotinių medžiagų. Net vos akimirka praradus koncentraciją naudojant elektrinį įrankį galima sunkiai susižaloti.
- Naudokite asmenines apsaugos priemones. Visuomet naudokite akių apsaugą. Esant atitinkamoms sąlygoms naudojamos apsaugos priemonės, pvz., veido kaukė, batai neslidžiais padais, šalmas ar klausos apsauga sumažina sužalojimų pavojų.
- Apsaugokite nuo netyčinio įjungimo. Prieš prijungdami elektrinį įrankį prie maitinimo šaltinio ir (arba) akumuliatoriaus, taip pat prieš įrankį paimdami ar nešdami visuomet patikrinkite, ar jungiklis yra išjungtoje padėtyje. Jei nešite elektrinį įrankį piršta uždėję ant jungiklio arba jungsite prie maitinimo šaltinio elektrinį įrankį su įjungtu jungikliu, gali kilti nelaimingas atsitikimas.
- Prieš įjungdami elektrinį įrankį išimkite reguliavimo raktą ar veržliaraktį. Palikus prie besisukančių elektrinio įrankio dalių prijungtą raktą ar veržliaraktį, kyla pavojus susižaloti.
- Netieskite rankos su įrankiu per toli. Visuomet išlaikykite tinkamą kūno atramą ir pusiausvyrą. Tada galėsite lengviau suvaldyti elektrinį įrankį netikėtose situacijose.
- Tinkamai apsirenkite. Nedėvėkite laisvų drabužių ar papuošalų. Saugokite plaukus, drabužius ir pirštines nuo judančių dalių. Judančios dalys gali įtraukti laisvus drabužius, papuošalus ar ilgus plaukus.
- Jei įrenginiuose yra dulkių išsiurbimo ir surinkimo įrangos jungtis, tinkamai ją prijunkite ir naudokite. Išsiurbdami dulkes galite sumažinti pavojų sveikatai.
- Net jei įrankius naudojate dažnai ir daug apie juos žinote, vis tiek negalima ignoruoti saugaus darbo su įrankiais principų. Neatidus veiksmas per sekundės dalį gali sukelti sunkų sužalojimą.
- **Įspėjimas!** Elektriniai įrankiai dirbant gali sukurti elektromagnetinį lauką. Šis laukas kai kuriomis aplinkybėmis gali trikdyti pasyvių ar aktyvių medicininių implantų veikimą. Norint sumažinti sunkių ar net mirtinų sužalojimų pavojų rekomenduojame asmenims, kurie turi medicininius implantus, prieš naudojant elektrinį įrankį pasitarti su savo gydytoju ir medicininio implanto gamintoju.

Lietuviškai

Elektrinių įrankių naudojimas ir priežiūra

- Asmenys, turintys ribotus psichofizinius ar protinius gebėjimus, ir vaikai negali naudoti elektrinio įrankio, nebent asmuo, atsakingas už jų saugą, juos prižiūri arba nurodė, kaip tuo įrankiu naudotis.
- **Dirbdami su elektriniu įrankiu nevertokite jėgos. Naudokite savo darbui tinkantį elektrinį įrankį.** Tinkamas elektrinis įrankis leis gerai ir saugiai atlikti darbą tokiu greičiu, kuriam jis sukurtas.
- **Jei elektrinis įrankis jungikliu neįsijungia ir neišsijungia, jo nenaudokite.** Elektrinis įrankis, kurio negalima valdyti jungikliu, yra pavojingas ir turi būti taisomas.
- **Prieš reguliuodami, keisdami priedus ar sandėliuodami elektrinį įrankį visuomet atjunkite maitinimo laido kištuką ir (arba) akumuliatorių.** Ši apsaugos priemonė sumažina elektrinio įrankio netyčinio įjungimo riziką.
- **Nenaudojama elektrinį įrankį padėkite vaikams nepasiekiamoje vietoje, neleiskite juo naudotis asmenims, kurie nėra susipažinę su elektriniais įrankiais ar šia instrukcija.** Neišmokytų asmenų rankose elektriniai įrankiai kelia pavojų.
- **Tinkamai prižiūrėkite elektrinius įrankius.** Patikrinkite, ar gerai sulygiuotos ir sujungtos judančios dalys, ar niekas nesulūžė, ar nėra kitų sąlygų, galinčių paveikti elektrinio įrankio veikimo kokybę. Jei elektrinis įrankis pažeistas, prieš naudodami jį sutaisykite. Daugelis nelaimingų atsitikimų nutinka dėl prastos elektrinių įrankių priežiūros.
- **Pjovimo įrankiai turi būti aštrūs ir švarūs.** Tinkamai prižiūrimi pjovimo įrankiai su aštriais ašmenimis mažiau stringa ir yra lengviau valdomi.
- **Elektrinį įrankį, priedus, galvutes ir t. t. naudokite pagal šias instrukcijas, atsizvelgdami į darbo sąlygas ir atliekamo darbo pobūdį.** Naudojant elektrinį įrankį kitais tikslais, ne tais, kuriems jis skirtas, gali kilti pavojus.
- **Rankenos ir suėmimo paviršiai turi būti sausi, švarūs, nealyvuoti ir neriebaluoti.** Slidžios rankenos ar suėmimo paviršiai trukdo saugiai laikyti ir valdyti įrankį netikėtose situacijose.
- Atkreipkite dėmesį, kad naudojant elektrinį įrankį reikia tinkamai jį laikyti už pagalbinės rankenos, nes tai palengvina valdymą. Tinkamas suėmimas gali sumažinti nelaimingų atsitikimų ar sužalojimų pavojų.

Priežiūra

- Savo elektrinio įrankio priežiūrą patikėkite tik kvalifikuotam meistriui, remontui naudokite tik originaliu identiškas atsargines dalis. Taip užtikrinsite elektrinio įrankio saugą.
- Žr. nurodymus dėl tepimo ir priedų keitimo.

Specialieji saugos įspėjimai

- **Dėvėkite apsaugines ausines.** Didelis triukšmas gali pakenkti klausai.
- **Jei su įrankiu pateikta (-os) papildoma (-os) rankena (-os), naudokite ją (jas).** Praradus kontrolę kyla pavojus susižaloti.
- **Tais atvejais, kai pjaudami galite kliudyti paslėptus laidus ar įrankio laidą, elektrinį įrankį laikykite už izoliuoto suėmimo paviršiaus.** Perpjovus laidą, kuriuo teka elektros srovė, srovė gali pradėti tekėti

per metalines elektrinio įrankio dalis ir sukelti elektros smūgį operatoriui.

Atkreipkite dėmesį į maitinimo įtampą: patikrinkite, ar maitinimo jungties įtampa yra tokia pat kaip ir įrankio duomenų lentelėje nurodyta įtampa. Jei maitinimo įtampa didesnė nei reikiama, operatorius patirs nelaimingą atsitikimą, o įrankis suges. Todėl nepatikrinus maitinimo šaltinio įtampos įrankio prie jo prijungti negalima. Ir priešingai, jei maitinimo įtampa yra mažesnė nei reikiama, bus pažeistas variklis.

Darbo su elektriniu įrankiu saugos nurodymai



Būtina perskaityti visus nurodymus. Jei įrenginys naudojamas ne pagal pateiktus nurodymus, galima rimtai susižeisti, sukelti gaisrą ar elektros smūgį.

- Prieš dirbdami patikrinkite, ar grąžtas užfiksuotas reikiamoje padėtyje.
- Darbo metu elektrinis įrankis vibruos, tad prieš dirbdami visuomet patikrinkite, ar įvairiose vietose esantys varžtai yra gerai priveržti.
- Tam, kad darbo metu apsaugotumėte akis, naudokite akių apsaugą.
- Siekiant užtikrinti optimalius rezultatus ir saugų darbą grąžtas turi būti aštrus.
- Keičiant ar montuojant priedus operatorius turi griežtai laikytis kartu su jais pateikiamų nurodymų.
- Jei su gaminiu kyla problemų, nebandykite jo taisyti patys, visuomet nuneškite į vietinį techninės priežiūros centrą apžiūrai.
- Apdirbamą detalę užfiksuokite kaip galima toliau. Apdirbamą detalę užfiksuokite spaustuvais ar replėmis, nelaikykite jos rankomis.
- Prieš įjungdami įrankį patikrinkite, ar jungiklis yra "Off" (išjungtame) padėtyje. Prieš padedant įrankį jis turi būti išjungtas, o maitinimo laido kištukas ištrauktas.
- Elektrinį įrankį padėti galima tik tuomet, kai priedas visiškai nustoja sukstis.
- Niekuomet neleiskite, kad grąžtas ar gretimos dalys veikimo metu liestųsi prie maitinimo laido, nes taip galite jį pažeisti. Elektrinio įrankio su pažeistu laidu naudoti negalima. Jei maitinimo laidas pažeidžiamas darbo metu, jo nelieskite, tačiau nedelsiant ištraukite maitinimo laido kištuką. Pažeistas laidas didina elektros smūgio pavojų.
- Perforuodami sienas, grindis ar pan. atvejais saugokites dujų, vandens vamzdžių ir elektros laidų, tokiose vietose elektriniams įrankiams neleiskite liestis prie metalinių dalių. Paslėptus laidus suraskite naudodami atitinkamą aptikimo įrankį. Atitinkamus duomenis apie laidus galite gauti iš savo elektros energijos tiekėjo. Jei pragrešite laidus jie gali sukelti gaisrą bei elektros smūgį. Pažeistas dujų vamzdis gali sukelti sprogimą. Pragrežus vandentiekio vamzdį galima sugadinti turta.
- Jei įrankyje sumontuotas priedas užstringa, įrankį reikia nedelsiant išjungti ir išlikti ramiems. Tuo momentu elektrinis įrankis generuos itin stiprią priešingą jėgą, kuri pasireiškė stipria atatranka. Elektriniame įrankyje sumontuotą priedą užspausti galima nesunkiai, pvz., elektrinį įrankį pernelyg stipriai spaudžiant arba gręžimo metu užlenkiant.
- Darbo metu galima netyčia nukirsti paslėptą elektros laidą arba elektrinio įrankio maitinimo laidą, tad

visuomet rekomenduojama įrankį laikyti už izoliuotos rankenos. Jei elektrinis įrankis prisilies prie atviros grandinės, metalinės jo dalys veiks kaip laidininkai ir gali sukelti elektros smūgį operatoriui.

- Dirbant įrankį reikia tvirtai abiem rankomis laikyti už rankenų, pagrindas turi būti stabilus. Laikyti reikia abiem rankomis, venkite dirbti laikydami viena ranka.
- Plokščiojo kalto negalima naudoti sukimosi režime (pvz., gręžiant ar perforuojant), mat kaltas gali užstrigti, o tai nulemia įrankio kontrolės praradimą.
- Priedus liesti galite tik mūvėdami apsaugines pirštines, darbo metu jie įkaista ir gali nudeginti. Niekuomet nelieskite priedų iškart po darbo, kadangi jie gali būti itin įkaitę ir nudeginti odą. Mūvint pirštines ir naudojant vidurinę atramą sumažėja vibracija bei sumažėja rankų ir plauštakų sužeidimų pavojus.

• Tarp elektrinio įrankio ir sienos ar kolonos negalima kišti rankų ar kitų kūno dalių siekiant sulaukyti įrankį užstrigus grąžtui.

• Jei naudojate maitinimo laidą ilgiklį, naudokite izoliuotą maitinimo laidą su tokiais pat savybėmis, kaip ir elektrinio įrankio.

• Saugokite, kad elektros prietaisas nesustotų veikęs dėl jo perkrovimo.

• Draudžiama pašalinti drožles ir atplaišas, jei veikia elektros instrumento variklis.

• Draudžiamas šio grąžto ir kirtiklio konstrukcijos pakeitimas bei nuimamų antgalių naudojimas juos pritaikius.

• Dirbdami per daug nespauskite elektros instrumento, nes taip prietaisas gali užstrigti, o variklis perkaisti.

• Neleiskite, kad grąžtas, kirtiklis užsikimštų apdirbamoje medžiagoje. Taip atsitikus, nebandykite jų ištraukti naudodamiesi perforatoriaus varikliu. Taip galite variklį sugadinti.

• Draudžiama plaktuku arba kitais įrankiais išmušinėti grąžtus, kirtiklius, kurie užstrigę apdirbamoje medžiagoje, atskilusios metalo dalelės gali pažeisti darbininką bei greta esančius žmones.

• Neleiskite elektros prietaisui perkaisti, jei jį be perstojo naudojate ilgą laiką.

• Naudojant (ypač dirbant ant slidaus ar nelygaus paviršiaus, taip pat prie uolų, šlaitų ar pakylų) būtina pašalinti tiek įrankio operatoriaus, tiek paties elektrinio įrankio nukritimo galimybę (būtina naudoti aptvėrimus ar laikiklius).

• Griauant statinius metu būtina tinkamai įvertinti tokių darbų poveikį bei imtis reikiamų apsaugos priemonių. Pavyzdžiui, pasirinkti tinkamą darbo vietą bei apgalvoti avarinio išėjimo kelius atsižvelgiant į nuolaužų kritimo kryptį.

• Atliekant kelių tvarkymo darbus būtina laikytis specialių saugumo taisyklių (įrengti reikiamus kelio ženklus, dėvėti atitinkamus rūbus ir t. t.).



Įspėjimas: atliekant šlifavimo, pjovimo, šveitimo, gręžimo ir kitus statybinius darbus kylančiose dulksėse esančios cheminės medžiagos gali sukelti vėžį, apsigimimus arba pakenkti vaisingumui. Apsauga nuo kai kurių cheminių medžiagų:

- prieš atlikdami bet kokius įrankio remonto ar keitimo darbus pirmiausia ištraukite maitinimo laidą kištuką;
- skaidrus silicio dioksidas ir kiti mūro gaminiai plytose ir cemente; chromuoto vario arsenatas (CCA) chemiškai apdorotoje medienoje. Šių medžiagų kenksmingumo laipsnis priklauso nuo to, kaip daž-

nai su jomis dirbama. Norint sumažinti sąlytį su šiomis cheminėmis medžiagomis, darbo vietoje būtina ventilacija ir privalu naudoti saugos sertifikatus turinčius prietaisus (pvz., kvėpavimo kaukę su smulkių dulkių filtru).

Šioje instrukcijoje naudojami simboliai

Toliau pateikti simboliai naudojami naudotojo instrukcijoje, išiminkite jų reikšmes. Suprasdami, ką reiškia simboliai, galite tinkamai ir saugiai naudotis elektriniu įrankiu.

Simbolis

Reikšmė

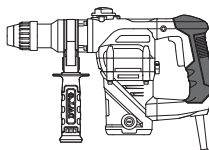

Perforatorius / Skeliamasis plaktukas / Atskėlimo plaktukas

Pilkai pažymėtos dalys - minkšta rankena (su izoliuotu paviršiumi).

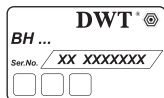

Serijos numerio lipdukas:
BH ... / H ... / DBR... - modelis;
XX - pagaminimo data;
XXXXXXX - serijos numeris.



SDS PLUS (laikiklis arba papildomo jungiamojo galo tipas).



SDS MAX (laikiklis arba papildomo jungiamojo galo tipas).



HEX-30 (laikiklis arba papildomo jungiamojo galo tipas).



Perskaitykite visas saugos taisykles ir instrukcijas.



Dėvėkite apsauginius akinius.



Dėvėkite apsaugines ausines.



Dėvėkite nuo dulkių saugančią puskaukę.



Prieš montuodami arba rengiudami atjunkite elektrinį įrankį nuo maitinimo tinklo.

Simbolis	Reikšmė
----------	---------



Paslėptų laidų arba buitinių aptarnavimo linijų pažeidimo pavojus.



Judėjimo kryptis.



Sukimosi kryptis.



Užrakinta.



Atrakinta.



Režimas "Gręžimas".



Režimas "Smūginis gręžimas".



Režimas "Kalimas".



Uždrausta.



Dvigubos izoliacijos / apsaugos klasė.



Dėmesio. Svarbu.



Ženklas, patvirtinantis, kad gaminytis atitinka pagrindinius ES direktyvų ir suderintų ES standartų reikalavimus.



Naudinga informacija.



Dėvėkite apsaugines pirštines.



Neišmeskite elektrinio įrankio į buitinių atliekų konteinerį.

Elektros įrankio paskirtis DWT

Elektriniai įrankiais galima atlikti toliau išvardintų tipų darbus:

[BH09-26, BH11-28, BH14-32]

- gręžimas be smūgiavimo (medyje, sintetinėse medžiagose, metale);
- gręžimas su smūgiavimu (plytose, betone, natūraliame akmenyje);
- iškalimo darbai (kabelių kanalų iškalimas plytose, betone, akmenyje, senų plytelių pašalinimas ir t. t.).

[BH-1200, BH12-40 V]

- gręžimas su smūgiavimu (plytose, betone, natūraliame akmenyje);
- iškalimo darbai (kabelių kanalų iškalimas plytose, betone, akmenyje, senų plytelių pašalinimas ir t. t.).

[H-1200 VS, H15-11 V, DBR14-30]

- angų ir nišų sienose bei grindyse iškalimas;
- statinių griovimas (plytų ar akmenų mūro, monolitinio betono ir t. t.);
- įvairių medžiagų ar dangų skaldymas ar išjudinimas (betono, asfalto, grindinio akmenų, žvyro, ledo ir t. t.);
- ledo, molio ir t. t. skaldymas;
- polių ir strypų kalimas;
- įvairių medžiagų suplūkimas.

Kai kuriems iš aukščiau nurodytų darbų atlikti reikia specialių priedų, kurie nepridedami ir nėra aprašyti šiame vadove.

Elektros prietaiso dalys

- 1 Griebtuvas **SDS PLUS**
- 2 Apsaugantis nuo dulkių gaubtas
- 3 Tvirtinimo įvorė
- 4 Papildomoji rankena *
- 5 Prispaudžiamoji veržlė *
- 6 Gylio ribotuvas *
- 7 Darbo režimų jungiklis (gręžimas / smūgis)
- 8 Ventiliacijos angos
- 9 Sklendė
- 10 Smūginės pavaros jungiklis (gręžimas / smūginis gręžimas)
- 11 Jungiklis / išjungiklis
- 12 Flanšo raktas *
- 13 Tepalo tūbelė *
- 14 Dulkių talpa *
- 15 Griebtuvas **SDS MAX**
- 16 Funkcijos jungiklis (smūginis gręžimas / kaltas)
- 17 Greičio reguliatorius
- 18 Šviesos indikatorius
- 19 Užspaudžianti veržlė *
- 20 Tepalo rezervuaras *
- 21 Griebtuvas **HEX-30**
- 22 Laikiklis
- 23 Kaištis
- 24 Užblokavimo mygtukas
- 25 Veržliaraktis *
- 26 Vidinės šešiakampės galvutės varžto raktas *
- 27 Tepalinė *

- 28 Dantytas vainikinis gręžtuvo griebtuvas *
- 29 Adapteris **SDS PLUS** *
- 30 Veržlė *
- 31 Prispaudžiamasis raktas *
- 32 Fiksuojuantis mygtukas

* Priklausiniai

Dalis vardijamų ir pavaizduotų priklausinių neįeina į siuntos komplektą.

Elektros įrankio elementų tvirtinimas ir reguliavimas

Prieš pradėdami bet kokias elektros prietaiso apžiūros procedūras, būtinai jį išjunkite iš maitinimo lizdo.



Stipriai neveržkite tvirtinimo elementų, kad nepažeistumėte jų sriegio.



Kai kurių elementų uždėjimo / nuėmimo / paruošimo procedūros yra vienodos visiems elektros prietaiso modeliams, todėl šiuo atveju konkretūs modeliai paveikslėliuose nenurodyti.

Papildoma rankenėlė (žr. 1-4 pav.)

Dirbdami visada naudokite papildomą rankenėlę 4. Papildoma rankenėlė 4 gali būti sumontuojama patogioje padėtyje.

[BH09-26, BH11-28, BH-1200, BH12-40 V, BH14-32, H-1200 VS]

- Atleiskite papildomą rankenėlę 4, kaip parodyta 1 paveikslėlyje.
- Įstatykite papildomą rankenėlę 4 į reikiamą padėtį.
- Užtvirtinkite papildomą rankenėlę 4, kaip parodyta 1 paveikslėlyje.

[H15-11 V, DBR14-30]

- Atlaisvinkite veržlę 19, kaip parodyta 2-4 pav.
- Įstatykite papildomą rankenėlę 4 į reikiamą padėtį.
- Priveržkite veržlę 19, kaip parodyta 2-4 pav.

Gylio ribotuvas (žr. 5-8 pav.)

Naudodamiesi gylio ribotuvu 6 nustatykite reikiamą gręžimo gylį (5-8 pav.).

[BH09-26, BH11-28]

- Atlaisvinkite papildomą rankenę 4 kaip parodyta 5 pav.
- Gylio ribotuvu 6 nustatykite reikiamą gręžimo gylį (žr. 6 pav.).
- Priveržkite papildomą rankenę 4 kaip parodyta 5 pav.

[BH-1200, BH12-40 V, BH14-32]

- Atlaisvinkite tvirtinantį varžtą 5 (žr. 7 pav.).
- Gylio ribotuvu 6 nustatykite reikiamą gręžimo gylį (žr. 8 pav.).
- Priveržkite tvirtinantį varžtą 5.

Priedų įtvirtinimas / keitimas (žr. 9-11 pav.)



Ruošdami prietaisą, patikrinkite, ar nepažeistas apsaugantis nuo dulkių gaubtas 2. Jeigu jis pažeistas, gaubtą 2 nedelsdami pakeiskite specializuotame serviso centre DWT.



SDS PLUS ir SDS MAX tipo grąžtai pagal patronų SDS PLUS ir SDS MAX konstrukcijos pajėgumą gali būti iki tam tikro lygio keičiami. Dėl šios priežasties tuščiaja eiga atsiranda radialinis mušimas, kuris automatiškai centruojasi pradėjus gręžti. Tai nelemia gręžimo skylės tikslumo.

- Prieš įstatydami grąžtą (kalną), jį nuvalykite ir kotelį sutepkite plonu alyvos sluoksniu.

[BH09-26, BH11-28, BH-1200, BH12-40 V, BH14-32, H-1200 VS, H15-11 V]

• Įstatant grąžtą (kalną):

- patraukite tvirtinimo poveržlę 3 atgal ir ją palaikykite (žr. 9.1 pav.);
- įstatykite (lengvai sukdami) grąžtą (kalną) į laikiklį 1 (SDS PLUS) arba laikiklį 15 (SDS MAX) iki stabdiklio (žr. 9.2 pav.);
- atleiskite tvirtinimo poveržlę 3 (žr. 9.3 pav.);
- patikrinkite, ar grąžtas (kalnas) gerai pritvirtintas, pabandydami jį išimti iš griebtuvo 1 (SDS PLUS) arba iš laikiklio 15 (SDS MAX).

• Nuimant grąžtą (kalną):

- patraukite tvirtinimo poveržlę 3 atgal ir ją palaikykite (žr. 10.1 pav.);
- ištraukite grąžtą (kalną) iš laikiklio 1 (SDS PLUS) arba iš laikiklio 15 (SDS MAX) (žr. 10.2 pav.);
- atleiskite tvirtinimo poveržlę 3 (žr. 10.3 pav.).

[DBR14-30]

- Atlaisvinkite laikiklį 22 kaip parodyta 11.1 pav.
- Įdėkite / pakeiskite darbinį antgalį. Montuodami darbinį antgalį iš pradžių nuvalykite koto galą. Antgalį sumontuokite tik taip, kaip parodyta paveikslėlyje: antgalio griovelis turi būti nukreiptas į laikiklį 22.
- Užfiksukite laikiklį 22 kaip parodyta 11.2 pav.



Išimant grąžtą (kalną) iš laikiklio reikia mūvėti pirštines, kadangi po darbo grąžtas (kalnas) gali būti pavojingai įkaitęs.

Nuo dulkių saugantis gaubtelio keitimas (žr. 12 pav.)

[BH09-26, BH11-28, BH-1200, BH12-40 V, BH14-32, H-1200 VS, H15-11 V]



Apsauginis dangtelis 2 apsaugo SDS PLUS arba SDS MAX laikiklį, kad į jį nepatektų dulkių. Niekuomet nenaudokite įrankio su pažeistu dangteliu 2. Jei jis pažeistas, nedelsiant pakeiskite. Tai galite padaryti patys arba kreiptis į DWT priežiūros centrą.

- Fiksavimo įvorę 3 atitraukite atgal ir laikykite toje padėtyje (žr. 12 pav.).

- Patraukite nuo dulkių saugantį gaubtelį 2 ir nuimkite jį.
- Uždėkite naują nuo dulkių saugantį gaubtelį 2.
- Atleiskite fiksavimo įvorę 3.

SDS PLUS griebtuvo adapteris

[BH09-26, BH11-28, BH14-32]

- Naudojantis SDS PLUS adapteriu 29 ir varžtu 30, galima naudoti dantytą gręžimo patroną 28.
- Adapterio 29 (SDS PLUS) naudojimas gręžimo smūgiuojant arba kirtimo režimu neleistinas.
- Ne SDS PLUS sistemos grąžtus smūginiam gręžimui naudoti yra draudžiama.

Krumpliaratinio grąžto griebtuvo tvirtinimas / nuėmimas (žr. 13-14 pav.)

[BH09-26, BH11-28, BH14-32]

- Užsukti dantytą vainikinį griebtuvo griebtuvą 28 ant SDS PLUS adapterio 29 ir užfiksuoti veržle 30 (žr. 13 pav.).
- Įtvirtinkite SDS PLUS adapterį 29 į patroną 1 (SDS PLUS) pakartodami tuos pačius veiksmus, kuriuos atlikėte montuodami grąžtą (kirtiklį) - žr. 14 pav.
- Išmontuodami pakartokite aukščiau minėtus veiksmus atvirkštine tvarka.



Dėmesio: montuodami / išmontuodami krumpliaratinio grąžto griebtuvą 28, atsižvelkite į tai, kad sraigtas 30 turi kairįjį sriegį.

Priedų įtvirtinimas / keitimas (žr. 15 pav.)

[BH09-26, BH11-28, BH14-32]

- Atlaisvinkite spaustukus grąžto laikiklio raktu 31, ranka pasukite laikiklio korpusą 28 prieš laikrodžio rodyklę (žr. 15 pav.), kol spaustukai atsitrauks tokiu atstumu, kad galėtumėte įstatyti / pakeisti antgalį.
- Įstatykite / pakeiskite reikmenis.
- Norėdami užfiksuoti įstatytą reikmenį, sukite ranka krumpliaratinio grąžto griebtuvo 28 įvorę laikrodžio rodyklės kryptimi. Žiūrėkite, kad reikmenys nepersikreiptų.
- Priveržkite grąžto griebtuvo spaustukus 28 griebtuvu raktu 31 priverždami visas tris griebtuvo angas maždaug vienoda jėga.



Ilgai naudojamas grąžtas gali smarkiai įkaisti - išimdami jį mėvėkite pirštines.

Elektrinis įrankio naudojimas

- Visuomet užtikrinkite tinkamą elektros tiekimo įtampą: įtampa turi atitikti parametrus nurodytus elektros prietaiso identifikacinėje lentelėje.
- Elektros instrumentas pateikiamas tinkamai sutep-tas ir parengtas dirbti.
- Naujam elektros prietaisui reikia tam tikro laiko, kad jo detalės prisitaikytų dirbti prieš naudojant prietaisą visu pajėgumu. Prisitaikymo darbui laikotarpis trunka apie 5 darbo valandas.

- Pripildančiam pavaraž tepalui įkaisti reikia šiek tiek laiko. Priklausomai nuo aplinkos temperatūros, šis laikas gali svyruoti nuo 15 sekundžių (esant 32°C laipsnių temperatūrai) iki 2 minučių (esant 0°C laipsnių temperatūrai).

Elektrinis įrankio įjungimas / išjungimas

[BH09-26, BH11-28, BH1200, BH12-40 V, BH14-32, H-1200 VS]

Įjungimas:
Nuspausti jungtuką 11.
Išjungimas:
Jungtuką 11 atleisti.

[H15-11 V]

Įjungimas:
Pastumkite jungiklį 11 į kairę.
Išjungimas:
Pastumkite jungiklį 11 į dešinę.

[DBR14-30]

Įjungimas trumpam / išjungimas

Norėdami įjungti, paspauskite įjungiklį / išjungiklį 11, norėdami išjungti - atleiskite.

Įjungimas ilgam laikui / išjungimas

Įjungti:
Paspauskite įjungiklį / išjungiklį 11 ir užfiksuokite jo padėtį įjungiklio / išjungiklio fiksatoriumi 24.
Išjungti:
Paspauskite ir atleiskite įjungiklį / išjungiklį 11.

Elektrinio įrankio konstrukcijos ypatumai

Darbo režimų reguliatoriai (žr. 16-18 pav.)



Darbo režimus leidžiama perjungti tik išjungus prietaiso variklį.



Funkciniai jungikliai 7 ir 16 turi fiksavimo mygtuką 32, kuris naudojamas funkcinio jungiklio fiksavimui pasirinktoje padėtyje. Norėdami pakeisti darbo režimą, sukite funkcinius jungiklius 7 arba 16 laikydami nuspaustą fiksavimo mygtuką 32.

[BH09-26, BH11-28, BH14-32]

Perjungikliai 7 ir 10 yra skirti nustatyti įrankio darbo režimą (žr. 16 pav.):

Gręžimas (nustatykite 7 ir 10 perjungiklius į padėtį, kuri yra nurodyta 16.1 pav.) - medžio, sintetinių medžiagų, plieno gręžimas.

Smūginis gręžimas (nustatykite funkcijų jungiklius 7 ir 10 padėtyse, kurios nurodytos 16.2 pav.) - smūginis mūro, betono, lauko akmens gręžimas.

Smūgis (nustatykite 7 ir 10 perjungiklius į padėtį, kuri yra nurodyta 16.3 pav.) - angų skobimas plytoje, betone, akmenyje. Keraminių plytelių šalinimas.

[BH-1200, BH12-40 V]

Perjungiklis 16 skirtas nustatyti įrankio darbo režimą (žr. 17-18 pav.):

Smūginis gręžimas (nustatykite 16 perjungiklį į padėtį, nurodytą pav. 17.1 ir 18.1) - smūginis mūro, betono, lauko akmens gręžimas.

Smūgis (nustatykite 16 perjungiklį į padėtį, nurodytą pav. 17.2 ir 18.2) - angų skobimas plytoje, betone, akmenyje. Keraminių plytelių šalinimas.



Kad būtų lengviau perjungti darbo režimus, reikia lengvai ranka pasukti patroną 1 (SDS PLUS) arba 15 (SDS MAX).

Greičio reguliatorius

[BH12-40 V, H-1200 VS]

Naudojantis greičio reguliatoriumi 17, sureguliuojamas reikiamas apskukų ir smūgių skaičius.

[H15-11 V]

Norimą smūgių spartą ir smūgių galią nustatykite greičio perjungikliu 17.

Tinkamą apskukų spartą pasirinkite bandydami, ji priklauso nuo dirbinio medžiagos.

Jei toliau dirbama esant mažoms apskukoms, būtina atvėsinti elektros prietaisą, įjungiant jį veikti didelėmis apskukomis 3 minutes ir po to paliekant elektros prietaisą veikti tuščiąja eiga.

Virpesių slopinimo sistema

[BH-1200, BH12-40 V, BH14-32, H-1200 VS]

Virpesių slopinimo sistema mažina operatoriui darbo metu perduodamus virpesius.

Apsauginė mova

[BH09-26, BH11-28, BH-1200, BH12-40 V, BH14-32]

Gręžimo metu pradėjus strigti priedui, apsauginė mova apsaugo elektros prietaisą nuo perkrovų ir galimų pažeidimų.

Šviesos indikatorius

[BH12-40 V]

Prijungus elektros prietaisą prie maitinimo šaltinio įsijungia šviesos indikatorius 18, prietaisas paruoštas įjungimui.

Darbo elektros įrankių rekomendacijos



Dirbti su prietaisu reikia mūvint storas minkštas pirštines, kad būtų sumažintas vibravimo poveikis organizmui.



Dirbant visada būtina naudotis papildoma rankenėle 4 - tai užtikrina reikiamą prietaiso valdymą ir sumažina atatrankos jėgą.

Gręžimas

[BH09-26, BH11-28, BH14-32]



Dėmesio: gręžkite medieną ir metalą tik gręžimo be kalimo darbo režimu.

- Gręžiant angas metale kartais būtina patepti gražtą (išskyrus atvejus, kai gręžiami spalvotieji metalai ir jų lydiniai).
- Gręždami kietuosius metalus, stipriau prispauskite elektrinį įrankį ir mažinkite apskukų skaičių.
- Gręždami metale didelio skersmens angą, pirma išgręžkite mažesnio skersmens angą, tada gręžkite ją iki reikiamo skersmens (žr. 19 pav.).
- Gręždami angas medienoje ir norėdami, kad jos paviršius nesuskiltų, toje vietoje, kur išlenda gražtas, atlikite veiksmus, pavaizduotus 19 pav.
- Jei gręžiamos glazūruotų keraminių plytelių skylės, kad jos būtų tikslios ir nepažeista plytelės glazūra, rekomenduojama ties skylės pragręžimo vieta priklijuoti lipnios juostos ir tada gręžti (žr. 20 pav.). **Dėmesio: plyteles gręžti tik naudojantis gręžimo režimu be smūgiavimo.**

Smūginis gręžimas

[BH09-26, BH11-28, BH-1200, BH12-40 V, BH14-32]

- Gręžimo smūgiuojant rezultatas nepriklauso nuo spaudimo jėgos - tai užtikrina prietaiso mechanizmo konstrukcijos ypatybės. Todėl nespauskite elektros instrumento, nes taip galite užkimšti gražtą ir perkaitinti variklį.
- Kad gręžiant angas sienose ir lubose neatsirastų dulkių, atlikite 21 pav. pavaizduotus veiksmus. Kiaurymių gręžimui lubose prie elektros prietaiso primonuokite dulkių talpą 14, kaip parodyta 21 paveikslėlyje.

Smūgis

[H-1200 VS, H15-11 V, DBR14-30]

- Dirbdami nepamirškite tinkamai nustatyti dirbinio antgalio padėtį pagal medžiagą, su kuria dirbate: ne pernelyg arti krašto, kad įrankio nereikėtų dažnai ištraukinėti, tačiau ir ne per toli, kad antgalis neįstrigtų.
- Įrankį tvirtai suimkite abiem rankomis ir spauskite. Nespauskite pernelyg smarkiai - smūginio mechanizmo energijos pakanka veiksmingam darbui.
- Venkite pernelyg didelio antgalio įsiskverbimo į medžiagą, su kuria dirbama (pvz., išjudinant gruntą arba griauvant statinį), kadangi tokiais atvejais antgalis gali įstrigti.
- Jei dirbant antgalis įstringa medžiagoje, nebandykite jo išlaisvinti naudodami įrankį kaip svertą, kadangi galite jį pažeisti. Nuimkite įrankį nuo įstrigusio antgalio. Tęskite darbą naudodami kitą antgalį - juo išlaisvinkite įstrigusįjį. **Pastaba: griežtai draudžiama išmušti užstrigusį antgalį, lankstyti jį arba bandyti išimti naudojant kitus įrankius ar objektus (vamzdžius, gerves, svirtis).**



Naudoti įrankį be alyvos arba su nepakankamu jos kiekiu yra draudžiama, nes taip galima įrankį sugadinti arba netekti remonto garantijos.

Prieš pradėdami bet kokias elektros prietaiso apžiūros procedūras, būtina jį išjunkite iš maitinimo lizdo.

[rankio tepimas (žr. 22 pav.)

[BH09-26, BH11-28, BH-1200, BH12-40 V, BH14-32, H-1200 VS, H15-11 V]

Reikia reguliariai kas tris darbo valandas bei pakeitus anglies šepetėlius tikrinti elektrinio įrankio tepalo kiekį. Norėdami tai padaryti, veržliarakčiu **12** nuimkite dangtelį **9** (**BH12-40 V** modelyje atsukite dangtelį **9** ranka), patikrinkite tepalo kiekį ir, jei reikia, papildykite. Turi būti naudojami tepalai, kurių virimo temperatūra yra daugiau nei 390°C.

[DBR14-30]

Prieš pradėdami darbą bei darbo metu būtina tikrinti alyvos lygį per kaiščio **23** patikrinimo langelį. Laikykite įrankį vertikaliai ir patikrinkite alyvos lygį (žr. 22.1 pav.). Jei alyvos lygis mažesnis nei 1/3, papildykite.

- Padėkite įrankį ant lygaus paviršiaus.
- Skudurėliu nuvalykite plotą aplink kaištį **23**.
- Veržliarakčiu **25** atsukite kaištį **23** (žr. 22.2 pav.).
- Į įrankį tepaline **27** atsargai įpilkite variklių alyvos kaip parodyta 22.3 pav.
- Veržliarakčiu **25** užsukite kaištį **23** (žr. 22.3 pav.).



Naudokite tik rekomenduojamas klasės alyvą - SAE30, jei įrankiu dirbama aukštesnėje nei 10°C temperatūroje, ir SAE10, jei įrankiu dirbama žemesnėje nei 10°C temperatūroje.

Elektrinio įrankio valymas

Kad elektrinis įrankis tarnautų ilgai ir saugiai, būtina laikyti jį švarų. Per vėdinimo angas **8** reguliariai prapūskite elektrinį įrankį suslėgtu oru.

Garantinio aptarnavimo ir taikymo tarnyba

Mūsų garantinio aptarnavimo tarnyba atsakys į jūsų klausimus dėl gaminio techninės priežiūros ir taisymo bei atsarginių dalių. Informaciją apie aptarnavimo centrus, detalių schemas ir atsargines dalis taip pat galima rasti apsilankius svetainėje šiuo adresu: www.dwt-pt.com.

Elektrinių įrankių transportavimas

- Transportavimo metu negali būti jokio mechaninio poveikio pakuotei.
- Iškraunant ir pakraunant neleidžiama naudoti jokios technikos, kuri galėtų pakuotę suspausti.

Aplinkos apsauga



Perdirbk žaliavas užuot norėdamas jas išmesti.

Elektros prietaisas, priedai ir pakuotė turi būti pagaminti iš perdirbamų medžiagų. Plastiko elementai yra pažymėti pagal pakartotino panaudojimo kategorijas. Šios instrukcijos yra išspausdintos ant antrą kartą perdirbto popieriaus, pagaminto nenaudojant chloro.

Қозғалтқыш құралдың сипаттамалары

Перфоратор [ВН...] **ВН09-26** **ВН11-28** **ВН-1200** **ВН12-40 V** **ВН14-32**

Қозғалтқыш құралдың коды [127 В ~50/60 Гц] [230 В ~50/60 Гц] **15-17 беттерді қараңыз**

Номиналды қуаты [Вт] 950 1050 1200 1250 1400

Қажетті қуат [Вт] 411 509 570 560 575

Электр тогы кернеуі 127 В [А] 7.8 8.7 10 9.8 11.6
230 В [А] 4.5 5 5.81 5.4 6.3

Жүктемесіз жылдамдық [мин⁻¹] 850 900 600 200-450 860

Соққы жылдамдығы [мин⁻¹] 4200 4400 4500 1000-2800 4250

Бір соққы қуаты [J] 4 4 10 10 5

Патрон түрі **SDS PLUS** **SDS PLUS** **SDS MAX** **SDS MAX** **SDS PLUS**

Бұрғылау күші:

- бетон [мм] [дюйм] 26 28 38 40 32
[мм] [дюйм] 1-32" 1-7/64" 1-1/2" 1-37/64" 1-17/64"

- болат [мм] [дюйм] 13 13 33/64" 40 13
[мм] [дюйм] 33/64" 33/64" 33/64"

- ағаш [мм] [дюйм] 40 40 40 40 40
[мм] [дюйм] 1-37/64" 1-37/64" 1-37/64" 1-37/64" 1-37/64"

Салмағы [кг] [фунт] 4.9 5.2 7 7.4 5.4
10.8 11.46 15.43 16.31 11.9

Қауіпсіздік класы □ / II □ / II □ / II □ / II □ / II

Дыбыс қысымы [дБ(А)] 89 89 96 95.1 94

Акустикалық күші [дБ(А)] 103 103 110 106.1 108

Өлшенетін тербеліс [м/с²] 19.2 17.9 7.61 19.4 15

Қозғалтқыш құралдың сипаттамалары

Электрлі ұрағыш балға [H...]/
Ұсақтаушы [DBR...]

H-1200 VS

H15-11 V

DBR14-30

Қозғалтқыш құралдың коды
[127 В ~50/60 Гц]
[230 В ~50/60 Гц]

15-17 беттерді қараңыз

Атаулы кернеу

[Вт]

1200

1500

1500

Қажетті қуат

[Вт]

570

800

730

Электр тогы кернеуі

127 В [А]
230 В [А]

10
5.81

12
6.8

12.3
7.3

Жүктемесіз жылдамдық

[мин⁻¹]

—

—

—

Соққы жылдамдығы

[мин⁻¹]

1500-3000

900-1800

1800

Бір соққы қуаты

[J]

15

8-25

45

Патрон түрі

SDS MAX

SDS MAX

HEX-30

Бұрғылау күші:

- бетон

[мм]
[дюйм]

—

—

—

- болат

[мм]
[дюйм]

—

—

—

- ағаш

[мм]
[дюйм]

—

—

—

Салмағы

[кг]
[фунт]

7
15.43

10.5
23.15

14.6
32.19

Қауіпсіздік класы

□ / II

□ / II

□ / II

Дыбыс қысымы

[дБ(А)]

85

83.42

96.5

Акустикалық күші

[дБ(А)]

101

105

105

Өлшенетін тербеліс

[м/с²]

13,6

23,24

16,29

Шу туралы ақпарат



**Дыбыс қысымы осетін болса,
әрдайым құлақ қорғаушысын
киіңіз 85 дБ(А).**



**Сәйкестік жөнінде
мәлімдеме**

Жеке жауапкершілікпен біз "Қозғалтқыш құралдың сипаттамалары" де сипатталған өнімнің 2006/42/EC ережелеріндегі барлық тиісті анықтамаларына өзгерістері менен бірге сәйкес екенін және төмендегі нормаларға сай екенін кепілдендіреміз: EN 60745-1, EN 60745-2-6.

Сертификаттау
менеджері

Wu Cunzhen

Merit Link International AG
Stabio, Швейцария, 22.08.2017

Жалпы қауіпсіздік ережелері



ЕСКЕРТУ - Жарақат қаупін азайту үшін пайдаланушы пайдалану нұсқаулығын оқып шығуы керек!



ЕСКЕРТУ! Барлық қауіпсіздік туралы ескертулерді және барлық нұсқауларды оқып шығыңыз. Ескертулер мен нұсқауларды орындамау тоқ соғуына, өртке және / немесе ауыр жарақатқа әкелуі мүмкін.

Барлық ескертулер мен нұсқауларды болашақта анықтама алу үшін сақтап қойыңыз.

Ескертулердегі "электр құрал" термині желіден жұмыс істейтін (сымды) электр құралын немесе батареядан жұмыс істейтін (сымсыз) электр құралын білдіреді.

Жұмыс аумағының қауіпсіздігі

- **Жұмыс аумағын таза және жақсы жарықтандырылған күйде ұстаңыз.** Ретсіз немесе күңгірт аумақтар сәтсіз жағдайларға әкеледі.
- **Электр құралдарды жарылғыш атмосфераларда пайдаланбаңыз, мысалы, тұтанғыш сұйықтықтар, газдар немесе шаң бар жерде.** Электр құралдар шаңды немесе түтіндерді тұтандыруы мүмкін ұшқындарды тудырады.
- **Электр құралды пайдалану кезінде балаларды және маңайдағы адамдарды аулақ ұстаңыз.** Алаңдату басқаруды жоғалтуға әкелуі мүмкін.

Электр қауіпсіздігі

- **Электр құралдардың ашалары розеткаға сәйкес болуы керек.** Ашаны ешқашан ешбір

түрде өзгертуге болмайды. Жерге қосылған электр құралдарымен бірге ешбір адаптер ашасын пайдалануға болмайды. Өзгертілмеген ашалар және сәйкес розеткалар тоқ соғу қаупін азайтады.

- **Құбырлар, жылытқыштар, ауқымдар және тоңазытқыштар сияқты жерге қосылған беттерге дененің тиюін болдырмаңыз.** Денеңіз жерге қосылған болса, тоқ соғу қаупі артады.

• **Электр құралдарына жабырдың немесе ылғалды жағдайлардың әсерін тигізбеңіз.** Электр құралға кіретін су тоқ соғу қаупін арттырады.

- **Сымды дұрыс емес пайдалануға болмайды.** Сымды электр құралды ұстап жүру, тарту немесе розеткадан ажырату үшін ешқашан пайдаланбаңыз. Сымды жылуудан, майдан, үшкір жиектерден немесе қозғалатын бөліктерден аулақ ұстаңыз. Зақымдалған немесе шатасқан сымдар тоқ соғу қаупін арттырады.

• **Электр құралды сыртта пайдаланғанда сыртта пайдалануға жарамды ұзартқыш сымды пайдаланыңыз.** Сыртта пайдалануға жарамды сымды пайдалану тоқ соғу қаупін азайтады.

- **Электр құралды ылғалды орында пайдалану керек болса, қалдық тоқтан қорғау құралын пайдаланып қуат беріңіз.** Қалдық тоқтан қорғау құралын пайдалану тоқ соғу қаупін азайтады. ЕСКЕРТПЕ! "Қалдық тоқтан қорғау құралы (RCD)" термині "жерге қысқа тұйықталу өшіргіші (GFCI)" немесе "жерге аққан кездегі тізбек ажыратқышы (ELCB)" терминімен ауыстырылуы мүмкін.

• **Ескерту!** Редуктордағы, қалқандағы және т.с.с. ашық металл беттерге ешқашан тиіменіз, өйткені металл беттерге тию электромагниттік толқындарға кедергі келтіріп, осылайша жарақаттарға немесе сәтсіз жағдайларға әкелуі мүмкін.

Жеке қауіпсіздік

- **Электр құралды пайдаланып жатқанда қырағы болыңыз, істеп жатқаныңызды қадағалаңыз және дұрыс ақылды пайдаланыңыз.** Электр құралды шаршап тұрғанда, я болмаса, есірткілердің, алкогольдің немесе дәрінің әсерінде болғанда пайдалануға болмайды. Электр құралдарын пайдалану кезінде бір сәт зейін белмеу ауыр жарақатқа әкелуі мүмкін.

• **Жеке қорғағыш жабықты пайдаланыңыз.** Әрқашан кезді қорғау құралын киіңіз. Тиісті жағдайлар үшін пайдаланылатын шаң маскасы, сырғымайтын қауіпсіздік аяқ киімі, қатты қаппақ немесе естуді қорғау құралы сияқты қорғағыш жабық жарақаттарды азайтады.

• **Кездейсоқ іске қосылуды болдырмаңыз.** Құралды қуат көзіне және / немесе батареялар жинағына қосу, көтеру немесе ұстап жүру алдында қосқыш өшірулі күйде екеніне көз жеткізіңіз. Электр құралды саусақты қосқышқа қойып ұстап жүру немесе қосқышы қосулы күйдегі электр құралдарына қуат беру сәтсіз жағдайларға әкеледі.

- **Электр құралын қосу алдында кез келген реттеу кілтін алыңыз.** Электр құралдың

айналатын бөлігіне жалғанған күйде қалдырылған кілт жарақатқа әкелуі мүмкін.

• **Қатты жақындамаңыз. Әрқашан тиісті қалыпты және теңгерімді сақтаңыз.** Бұл күтпеген жағдайларда электр құралын жақсырақ басқаруға мүмкіндік береді.

• **Тиісті киімді киіңіз. Бос киімді немесе зергерлік бұйымдарды кимеңіз. Шашты, киімді және қолғапты қозғалатын бөліктерден аулақ ұстаңыз.** Бос киім, зергерлік бұйымдар немесе ұзын шаш қозғалатын бөліктерде тұрып қалуы мүмкін.

• **Шаңды шығарып алу және жинау құралдары қамтамасыз етілген болса, бұларды қосуды және тиісті түрде пайдалануды қамтамасыз етіңіз.** Шаң жинауды пайдалану шаңға қатысты қауіптерді азайтады.

• **Құралдарды жиі пайдаланудан алынған таныстықтың сізді масаттануға және құрал қауіпсіздігі принциптерін елемеге әкелуіне жол бермеңіз.** Абайсыз әрекет секундтың бір бөлімінде ауыр жарақаттауы мүмкін.

• **Ескерту!** Пайдалану кезінде электр құралдар электромагниттік өріс тудырады. Кейбір жағдайларда бұл өріс белсенді немесе пассивті медициналық имплантаттарға кедергі келтіруі мүмкін. Ауыр немесе өлімге әкелетін жарақатты болдырмау үшін медициналық имплантаттары бар адамдарға осы электр құралды пайдалану алдында дәрігермен және медициналық имплантат өндірушісімен кеңесу ұсынылады.

Электр құралды пайдалану және күту

• Психофизикалық немесе ақыл-ой қабілеттері төмен адамдар, сонымен бірге балалар бұл электр құралды тек қауіпсіздігіне жауапты адам қадағаласа немесе электр құралды пайдалану туралы нұсқаулар берсе, пайдалана алады.

• **Электр құралға күш түсірмеңіз. Жағдайға сай дұрыс электр құралын пайдаланыңыз.** Дұрыс электр құралы өзі арналған жылдамдықпен жұмысты жақсырақ және қауіпсіздеу орындайды.

• **Қосқыш қоспаса және өшірмесе, электр құралды пайдалануға болмайды.** Қосқышпен басқару мүмкін емес кез келген электр құрал қауіпті және жөнделуі керек.

• **Кез келген реттеулерді жасау, қосалқы құралдарды ауыстыру немесе электр құралдарды сақтауға қою алдында ашаны қуат көзінен және / немесе батареялар жинағын электр құралдан ажыратыңыз.** Мұндай алдын-алуға арналған сақтық шаралары электр құралының кездейсоқ іске қосылуы қауіпін азайтады.

• **Жұмыссыз тұрған электр құралдарын балалардан аулақ ұстаңыз және электр құралмен немесе осы нұсқаулармен таныс емес адамдарға электр құралын пайдалануға рұқсат етпеңіз.** Электр құралдар оқытылмаған пайдаланушылардың қолдарында қауіпті болады.

• **Электр құралдарына техникалық қызмет көрсетіңіз. Қозғалатын бөліктердің қате туралануы немесе тұрып қалуы, сынған бөліктер және электр құралдың жұмысына әсер етуі мүмкін кез келген басқа жағдай бар-жоғын тексеріңіз.** Зақымдалса, пайдалану алдында электр құралын жөндеіңіз. Көп сәтсіз жағдайларды нашар техникалық қызмет көрсетілетін электр құралдары тудырады.

• **Кесу құралдарын өткір және таза күйде ұстаңыз.** Тиісті түрде техникалық қызмет көрсетілетін, үшкір кесу жиектері бар кесу құралдарының тұрып қалу ықтималдығы азырақ және оларды басқару оңайырақ.

• **Электр құралын, қосалқы құралдарды және құралдың кескіштерін, т.б. Осы нұсқауларға сай, жұмыс жағдайларын және орындалатын жұмысты ескере отырып пайдаланыңыз.** Электр құралды көрсетілгеннен басқа әрекеттер үшін пайдалану қауіпті жағдайға әкелуі мүмкін.

• **Тұтқаларды және ұстайтын беттерді құрғақ, таза және май емес күйде ұстаңыз.** Жылпылдақ тұтқалар және ұстайтын беттер күтпеген жағдайларда құралды қауіпсіз ұстауға және басқаруға мүмкіндік бәрмейді.

• Электр құралды пайдаланғанда қосымша тұтқаны дұрыс ұстаңыз. Бұл электр құралын басқарғанда пайдалы. Сондықтан дұрыс ұстау сәтсіз жағдайлардың немесе жарақаттардың қауіпін азайтады.

Қызмет көрсету

• **Электр құралына білікті жөндеу маманы түпнұсқалық ауыстыру бөлшектерін пайдаланып қызмет көрсетуі керек.** Бұл электр құралының қауіпсіздігін сақтауды қамтамасыз етеді.

• Майлау және қосалқы құралдарды ауыстыру туралы нұсқауларды орындаңыз.

Арнайы қауіпсіздік туралы ескертулер

• **Қорғағыш құлаққапты киіңіз.** Шудың әсері есту қабілетінің жоғалуына әкелуі мүмкін.

• **Құралмен бірге қамтамасыз етілген болса, қосымша тұтқаларды пайдаланыңыз.** Басқаруды жоғалту жарақатқа әкелуі мүмкін.

• **Кесу қосалқы құралы жасырын сымдарға немесе өзінің сымына тиюі мүмкін әрекетті орындау кезінде электр құралды оқшауланған ұстайтын беттерін ұстаңыз.** Тоқ бар сымға тиген кесу қосалқы құралы электр құралдың ашық металл бөліктерінен тоқ өтуіне әкеліп, операторды тоқ соғуы мүмкін.

Қуат кернеуін ескеріңіз: қуат байланысында қуат кернеуі құралдың зауыттық тақтайшасында белгіленген кернеумен бірдей екеніне көз жеткізу керек. Қуат кернеуі тиісті кернеуден жоғарырақ болса, нәтижесінде операторлар сәтсіз жағдайларда ұшырайды, әрі құрал бұзылады. Сондықтан қуат кернеуін тексерместен ашаны розеткаға қоспау керек. Қуат кернеуі қажетті кернеуден төменірек болса, мотор зақымдалады.

Электр құралды пайдалану кезіндегі қауіпсіздік туралы нұсқаулар



Барлық нұсқауларды оқу керек. Машина келесі шарттарға сай пайдаланылмаса, тоқ соғуы, өрт немесе ауыр жарақат орын алуы мүмкін.

• Пайдалану алдында бұрғы бұрандасы тиісті орында бекітілгенін тексеріңіз.

- Жұмыс істеп жатқан электр құрал дірілдейді және пайдалану алдында әр түрлі жерлердегі бұрандалар тартылған-тартылмағанын мұқият тексеру керек.
- Пайдалану кезінде көздерді қорғау үшін маска киіңіз.
- Оңтайлы және ең қауіпсіз тиімділікке жету үшін бұрғы бұрандасын өткір күйде ұстаңыз.
- Қосалқы құралдарды ауыстырғанда немесе жинағанда қосалқы құралды пайдалану туралы нұсқауларды қатаң түрде сақтау керек.
- Өнімде кез келген мәселелер болса, оны өз бетіңізше жөндеуге болмайды. Оны жергілікті белгіленген техникалық қызмет көрсету орталығына тексертуге апарыңыз.
- Дайындаманы мүмкіндігінше бекітіңіз. Дайындаманы бекіту құралымен немесе тістеуікпен бекіту керек. Бұл қолда ұстағаннан қаттырақ бекітеді.
- Қуатты қосу алдында қосқыш «өшірулі» күйінде екеніне көз жеткізу керек; электр құралды қою алдында өшіру және ашаны розеткадан суыру керек.
- Қосалқы құрал толығымен қозғалыссыз кезде электр құралды қоюға болады.
- Пайдалану кезінде электр сымының бұрғы бұрандасына немесе айналадағы бөліктерге тиюіне ешқашан жол бермеңіз, өйтпесе электр сымы зақымдалуы мүмкін. Сымдары бүлінген электр құралды пайдаланбау керек. Жұмыс кезінде электр сымы зақымдалса, зақымдалған сымға тимеу керек және ашаны розеткадан дереу суыру керек. Зақымдалған сым пайдаланушыны тоқ соғуының қаупін арттырады.
- Қабырғаларда, едендерде немесе ұқсас жағдайларда газ, ауыз су құбырларынан және электр сымдардан аулақ тұруға көңіл бөліңіз. Ал бұл жерлерде жұмыс істесеңіз, металл бөліктерге тимеу керек. Жасырын қуат сымының орнын табу үшін тиісті детекторды пайдалану керек. Я болмаса, жергілікті қуатпен қамту мекемесінен қатысты деректерді талап етуге болады. Тесілген сымдар өртке және тоқ соғуына әкелуі мүмкін. Зақымдалған газ құбыры жарылысқа әкеледі. Су құбыры тесілсе, мүлік зақымдалуы мүмкін.
- Электр құралда орнатылған қосалқы құрал тұрып қалса, электр құралды дереу өшіру және қозғалыссыз тұруы керек. Бұл кезде электр құрал аса жоғары реакция моментін тудырады және кері тебу орын алады. Электр құралында орнатылған қосалқы құрал оңай тұрып қалуы мүмкін: электр құрал артық зарядталса немесе электр құралда орнатылған қосалқы құрал дайындамада тұрып қалса.
- Пайдалану кезінде жасырын электр сымдары немесе қуат сымдары кесілуі мүмкін. Одан кейін электр құралы пайдалану үшін оқшауланған тұтқаны ұстау керек. Электр құрал зарядталған тізбекке тисе, электр құралдағы металл бөліктер тоқты өткізеді және операторды тоқ соғуы мүмкін.
- Пайдалану кезінде өнімнің екі тұтқасын екі қолмен қатты ұстау керек және негіз қозғалмауы керек. Екі қолмен электр құрал қозғалыссыз ұсталмады; бір қолмен пайдаланбау керек.
- Жалпақ қашауды айналу күйінде (мысалы, айналымы бұрғылау және соғып бұрғылау) пайдаланбау керек, өйтпесе қашау бұғатталады және электр құралын басқару жоғалады.
- Қосалқы құралдарға қолғап кигенде ғана тиюге болады, пайдалану кезінде бұрғы бұрандалары және қосалқы құралдар ыстық болады. Күйіп қалу оңай. Жұмыстың соңында бұрғы бұрандасына немесе оның айналасындағы бөліктерге бірден тиіменгіз, өйткені бұл бөліктер теріні күйдіреді. Қолғап кию және ортасынан ұстау дірілді әрі қолдардың жарақатын азайтады.
- Бұрғы бұрандалары тұрып қалғанда электр құрал ұшып кетпеуі үшін электр құрал мен қабырға немесе баған арасына қолдар мен денені қоймау керек.
- Ұзартылған қуат сымын пайдаланған жағдайда электр құралымен техникалық сипаттамалары бірдей қос оқшаулауы бар қуат сымын пайдаланыңыз.
- Іске қосқанда электр қозғалтқышы тоқтап қалмасын.
- Электр қозғалтқыштың жұмыс кезінде жоңқаны шығаруға қатал тыйым салынады.
- Бұрғыларды өзгерту және осы қозғалтқыш құрылғыға арналмаған алмалы-салмалы саптамаларды және жарақтарды қолдануға қатал тыйым салынады.
- Жұмыс кезінде қозғалтқыш құрылғыға қатты күш салмаңыз - ол бұрғыны майыстырып қозғалтқышқа шамадан тыс күш келтіруі мүмкін.
- Бұрғы бұрғылап жатқан затта қысылып қалмасын. Бұл жағдай орын алса, оны құрылғының қозғалтқышы көмегімен шығаруға тырыспаңыз. Бұл қозғалтқыш құрылғының бұзылуына әкелуі мүмкін.
- Қысылып қалған бұрғыларды балға немесе басқа заттарды қолданып шығаруға қатал тыйым салынады - металл бөлшектері пайдаланушыға да, қасындағы адамдарға да зиян келтіруі мүмкін.
- Ұзақ қолдану кезінде электр құрылғысының қызыл кетуіне жол бермеңіз.
- Пайдалану кезінде, әсіресе, сырғанақ немесе тегіс емес беттерде, сонымен бірге, күздардың, көлбеу жерлердің жанында немесе биік жағдайларда жұмыс істегенде, пайдаланушы мен электр құрал екеуінің құлау ықтималдығын жою керек (қоршау құрылыстарын немесе алдын алу құралдарын пайдалану керек).
- Ғимарал құрылыстарын бұзуға қатысты әрекеттердің барысында мұндай әрекеттердің ықпалын дұрыс бағалауды орындау және қажетті сақтық шараларын қолдану керек. Мысалы, жұмыс үшін дұрыс жерді таңдаңыз және қоқыстардың құлау бағытына байланысты қашу бағдарларын қарастырыңыз.
- Жұмыстағы жолды орындау кезінде арнайы қауіпсіздік ережелерін сақтау керек (міндетті жол белгілерін орнатыңыз, тиісті киімдерді, т.б. киіңіз).



Ескерту: егеуқұммен өңдеу, кесу, аралау, тегістеу, бұрғылау және басқа құрылғыс саласының әрекеттері тудырған шанда бар химиялық заттар қатерлі ісікке, туа біткен жеткіліксіздікке әкелуі немесе бала табу қабілетіне зиян тигізуі мүмкін. Кейбір химиялық заттардың иондары:

- құралда кез келген жөндеу және ауыстыру жұмысын өткізу алдында ашаны суыру керек;

• мөлдір екі кремний оксиді және қабырғалар мен цементтегі басқа құрылыс өнімдері; химиялық жолмен өңделген ағаштағы хром күшаласы (ССА). Бұл заттар тигізетін зиянның дәрежесі осы жұмыстарды орындау жиілігіне байланысты болады. Осы химиялық заттарға тиюді азайтқыңыз келсе, желдету бар жерде жұмыс істеміз және қауіпсіздік сертификаттары бар құралдарды пайдалану керек (мысалы, шағын шаң сүзгісі бар шаң маскасын).

Нұсқаулықта қолданылатын таңбалар

Пайдалану нұсқаулығында төменде берілген таңбалар қоладнылады, олардың мағынасын есте сақтаңыз. Таңбаларды дұрыс түсіндіру электр құралды дұрыс және қауіпсіз қолдануға көмектеседі.

Таңба

Мағына

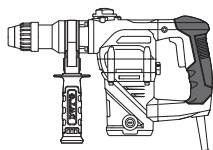

**Перфоратор /
Электрлі ұрғыш балға /
Ұсақтаушы**
Сұр түспен белгіленген аумақтар жұмсақ қабат (оқшауланған қабаты бар).



Сериялық нөмір бар жапсырма:
BH ... / H ... / DBR... - үлгі;
XX - өндіру күні;
XXXXXXXX - сериялық нөмір.



SDS PLUS жүйесі
(сайманның патронының немесе соңының түрі).



SDS MAX жүйесі
(сайманның патронының немесе соңының түрі).



HEX-30 жүйесі
(сайманның патронының немесе соңының түрі).



Қауіпсіздік техникасы туралы барлық нұсқаулармен және нұсқаулармен танысыңыз.



Қорғағыш көзілдірікті кийіңіз.



Қорғағыш құлаққапты кийіңіз.

Таңба

Мағына



Шаңнан қорғайтын масканы кийіңіз.



Монтаждық және реттеу жұмыстарын өткізу алдында электр құралды желіден өшіріңіз.



Жасырын электр сымдардың немесе тұрмыстық коммуникациялар магистральдарының зақымдалу қаупі.



Қозғалыс бағыты.



Айналу бағыты.



Бұғатталған.



Бұғаттаудан шығарылған.



"Бұрғылау" жұмыс режимі.



"Соққымен бұрғылау" жұмыс режимі.



"Ұңғылау" жұмыс режимі.



Тыйым салынған әрекет.



Қос оқшаулау / қорғау сыныбы.



Назар аударыңыз. Маңызды ақпарат.



Бұйым ЕО директиваларының негізгі талаптарына және Еуропалық Одақтың үйлестірілген стандарттарына сай екенін куәландыратын белгі.



Пайдалы ақпарат.

Таңба**Мағына**

Қорғағыш қолғапты киіңіз.



Электр құралды тұрмыстық қоқысқа лақтырмаңыз.

DWT**қозғалтқыш құралын қолдану салалары**

Электрспаптары келесі жұмыс түрлерін жүзеге асыру мүмкіндігін береді:

[BH09-26, BH11-28, BH14-32]

- ұңғылаусыз бұрғылау (ағаш, синтетикалық материалдар, металл);
- ұңғылау арқылы бұрғылау (кірпіш, бетон, табиғи тас);
- шабу (кірпіште, бетонда, таста астаушалар ұңғылау, ескі мозайканы жою және т.б.).

[BH-1200, BH12-40 V]

- ұңғылау арқылы бұрғылау (кірпіш, бетон, табиғи тас);
- шабу (кірпіште, бетонда, таста астаушалар ұңғылау, ескі мозайканы жою және т.б.).

[H-1200 VS, H15-11 V, DBR14-30]

- қабырғаларда және еден құрылыстарында қуыстар мен саңылауларды ұңғылау;
- ғимарат құрылыстарын бұзу (кірпіш немесе тас құрылысы, монолиттік бетон, т.б.);
- әр түрлі материалдарда немесе жаяужолдарда (бетон, асфальт, жаяужол тастары, қиыршық тастар қосылған топырақ, мұз, т.б.) жарықтардың пайда болуы немесе олардың босауы;
- мұздың, саздың, т.б. жарылып бөлінуі;
- бағаналар мен жер өзектерін қағу;
- әр түрлі материалдарды қалыптау.

Жоғарыдағы әрекеттер түрлерінің кейбіреулері жеткізу ауқымына кірмейтін арнайы қосалқы құралдарды қажет етеді және бұл нұсқаулықта сипатталмаған.

Қозғалтқыш құралдың құрамдастары

- 1 SDS PLUS жүйесі
- 2 Шаңнан қорғайтын тұрқы
- 3 Бекіту төлкесі
- 4 Көмекші тұтқа *
- 5 Қысу бұрандасы *
- 6 Тереңдік шектегіші *
- 7 Функция қосқышы (бұрғылау / қашау)
- 8 Ауа алмасатын тесіктер
- 9 Қақпақ

- 10 Соққы берілістерін ауыстырғыш (бұрғылау / соққымен бұрғылау)
- 11 Қосу / өшіру батырмасы
- 12 Фланецтік кілт *
- 13 Майлағыш бар түтік *
- 14 Шаң жинағыш *
- 15 SDS MAX жүйесі
- 16 Функциялар ауыстырғышы (соққымен бұрғылау / қашау)
- 17 Жылдамдықтарды дискілі ауыстырғыш
- 18 Жарық индикатор
- 19 Қысу гайкасы *
- 20 Майлағыш бар контейнер *
- 21 HEX-30 жүйесі
- 22 Ұстағыш
- 23 Тығын
- 24 Құлыптаудан босату түймесі
- 25 Сомынды кілт *
- 26 Бүйірлік кілт *
- 27 Майлағыш *
- 28 Тісті тәж ұстауышы *
- 29 SDS PLUS адаптер *
- 30 Бұранда *
- 31 Бұрғылау балғасының ауыстырып-қосқышы *
- 32 Бұғаттау батырмасы

* Қосымша құрамдастар

Кейбір суреттелген немесе сипатталған құрамдастар стандарттық жабдықтау ретінде қосылмаған.

Қозғалтқыш құралдың бөлшектерін орнату және жөнге салу

Қозғалтқыш құралмен кез кезлген жұмысты бастау алдында оны токтан ажыратып тастаңыз.



Бекіткіш бөлшектер бұрандаларын бұзып алмау үшін тым қатты тартпаңыз.



Кейбір элементтерді бекіту / шығару / орнату жолдары барлық қозғалтқыш құралдарда бірдей, бұл жағдайда ерекше модельдер суреттелмеген.

Қосымша тұтқа (1-4-сур. қараңыз)

Әрқашан, жұмыс кезінде 4-көмекші тұтқасын қолданыңыз. 4-көмекші тұтқасы пайдаланушыға ыңғайлы орналаса алады.

[BH09-26, BH11-28, BH-1200, BH12-40 V, BH14-32, H-1200 VS]

- 4-көмекші тұтқаны 1-сур. көрсетілгендей босатыңыз.
- 4-көмекші тұтқаны тиісті күйге орнатыңыз.
- 4-көмекші тұтқаны 1-сур. көрсетілгендей етіп бекітіңіз.

[H15-11 V, DBR14-30]

- Қысу гайкасын 19 2-4 сур. көрсетілгендей босатыңыз.
- 4-көмекші тұтқаны тиісті күйге орнатыңыз.
- Қысу гайкасын 19 2-4 сур. көрсетілгендей тартыңыз.

Тереңдік шектегіші (5-8 сур. қараңыз)

Қажетті ұңғылау тереңдігін орнату үшін 6-тереңдік шектегішін қолданыңыз (5-8 сур. қараңыз).

[BH09-26, BH11-28]

- 4-көмекші тұтқаны 5-сур. көрсетілгендей босатыңыз.
- Қажетті ұңғылау тереңдігін орнату үшін 6-тереңдік деңгейін жылжытыңыз (6 сур. араныз).
- 4-көмекші тұтқаны 5-сур. көрсетілгендей етіп бекітіңіз.

[BH-1200, BH12-40 V, BH14-32]

- 5 қысу бұрандасын босатыңыз (7 сур. қараңыз).
- Қажетті ұңғылау тереңдігін орнату үшін 6-тереңдік деңгейін жылжытыңыз (8 сур. араныз).
- 5 қысу бұрандасын бекемдеңіз.

Жарақтарды орнату / ауыстыру (9-11 сур. қараңыз)



Құралды бекіту кезінде 2 шаңнан қорғау қабы зақымдалмағанын тексеріңіз. Зақымдалған жағдайда 2 шаңнан қорғау қабын арнайы DWT сервистік орталығында дереу ауыстыру керек.



SDS PLUS және SDS MAX бұрғылары SDS PLUS және SDS MAX патрондарының дизайнының ерекшеліктеріне байланысты белгілі бір ауқымда еркін қозғала алады. Осы себепті жүктемесіз бос жұмыс істегенде радиалдық ауытқу пайда болады, ол бұрғылау кезінде автоматты түрде ортаға келтіріледі. Бұл тесік бұрғылау дәлдігіне әсер етпейді.

• Бұрғылау (қашау) балғасын орнату алдында, оны тазалаңыз және артқы ілмегіне жұқа қабатпен май жағыңыз.

[BH09-26, BH11-28, BH-1200, BH12-40 V, BH14-32, H-1200 VS, H15-11 V]

- **Бұрғыны (кескішті) бекіткенде:**
 - бекіту төлкесін 3 артқа жылжытыңыз және осы күйде ұстаңыз (9.1-сур. қараңыз);
 - Бұрғыны (қашауды) (аздап бұрап) патронға 1 (SDS PLUS) немесе тоқтатқыш жанындағы патронға 15 (SDS MAX) кіргізіңіз (9.2 сур. қараңыз);
 - бекіту төлкесін 3 босатыңыз (9.3-сур. қараңыз);
 - 1-патроннан (SDS PLUS) немесе патроннан 15 (SDS MAX) алуға тырысу арқылы бұрғының (кескіштің) бекітілуін сынаңыз.
- **Бұрғыны (кескішті) алғанда:**
 - бекіту төлкесін 3 артқа жылжытыңыз және осы күйде ұстаңыз (10.1-сур. қараңыз);
 - бұрғыны (қашауды) патроннан 1 (SDS PLUS) немесе патроннан 15 (SDS MAX) шығарыңыз (10.2 сур. қараңыз);

- бекіту төлкесін 3 босатыңыз (10.3-сур. қараңыз).

[DBR14-30]

- Ұстағышты 22 11.1 суретте көрсетілгендей босатыңыз.
- Жұмыс қосалқы құралын орнату / ауыстыру. Жұмыс қосалқы құралын орнатқанда артқы ілмекті алдын ала тазалау керек. Қосалқы құралды тек суретте көрсетілгендей орнатыңыз: қосалқы құралдағы ойық ұстағышқа 22 қарап тұруы керек.
- Ұстағышты 22 11.2 суретте көрсетілгендей құлыптаңыз.



Бұрғыны (қашауды) патроннан алғанда қолғапты пайдалану керек, өйткені бұрғы (қашау) ұзақ бұрғылаудан кейін қауіпті түрде ыстық болуы мүмкін.

Шаңнан қорғайтын тұрқысын ауыстыру (12 сур. қараңыз)

[BH09-26, BH11-28, BH-1200, BH12-40 V, BH14-32, H-1200 VS, H15-11 V]



Шаңнан қорғайтын корпус 2 SDS PLUS патронына немесе SDS MAX патронына шаңның кіруінен қорғайды. Шаңнан қорғау корпусы 2 зақымдалған электр құралды ешқашан пайдаланбаңыз. Зақымдалса, оны дереу ауыстыру керек. Мұны өзіңіз істей аласыз немесе DWT сервистік орталығына хабарласа аласыз.

- 3-бекіту төлкесін артқа қарай ауыстырып, оны осы күйінде ұстап тұрыңыз (12 сур. қараңыз).
- 2-шаңнан қорғайтын тұрқыны тартып, оны шығарыңыз.
- 2-жаңа қорғау тұрқысын орнатыңыз.
- 3-бекіту төлкесін босатыңыз.

SDS PLUS патронына арналған адаптер

[BH09-26, BH11-28, BH14-32]

- 29 SDS PLUS адаптері және 30 бұрандасы 28 тісті шеңбер патронын пайдалануға мүмкіндік береді.
- 29 SDS PLUS адаптерін соққымен бұрғылау немесе қашау жұмыс режимдерінде ешқашан пайдаланбаңыз.
- SDS PLUS жүйесіне тиесілі емес бұрғыларға, екпінді бұрғылауға рұқсат етілмейді.

Тісті шеңбер патронын бекіту / ажырату (13-14 сур. қараңыз)

[BH09-26, BH11-28, BH14-32]

- 28 бекітілген патронын 29 (SDS PLUS) адаптеріне бұраңыз және 30 бұрандасымен құлыптаңыз (13-сур. қараңыз).
- 29 (SDS PLUS) адаптерін 1 (SDS PLUS) патронына бұрғыны (қашауды) бекітумен бірдей

қадамдарды қайталап орнатыңыз (14-сур. қараңыз).

• Белшектеу кезінде жоғарыда сипатталған әрекеттерді кері қарай қайталаңыз.



Назар аударыңыз: 28 тісті шеңбер патронын бекіту / ажырату үдерісінде 30 бұрандасында сол жақ үрек ойма болатынын ескеріңіз.

Жарақтарды орнату / ауыстыру (15 сур. қараңыз)

[BH09-26, BH11-28, BH14-32]

• Жұдырықшалар тұтқасын бұрғы патронының кілті 31 арқылы босатыңыз, содан кейін тісті тәж патронының білігін 28 (15 сур. қараңыз) жұдырықшалар қосалқы құралды орнатуға / ауыстыруға мүмкіндік беретіндей қашықтыққа бір бірінен ары жылжығанша қолмен сағат тіліне қарсы бұраңыз.

• Жамақты орнатыңыз / ауыстырыңыз.

• Орнатылған элементтерді бекіту үшін 28-патронның тісті тәжінің құралын қолыңызбен сағат тілінің бойымен бұрыңыз.

• Патронның бүйірлік бетіндегі үш саңылаудың әрқайсысына бірдей айналдыру моментін қолданып, тісті тәж патронының жұдырықшаларын 28 бұрғы патронының кілті 31 арқылы тартыңыз.



Ұзақ істегенде бұрғылар қызып кетуі мүмкін; оны шығару үшін қолғап қолданыңыз.

Қозғалтқыш құралды алғашқы рет іске қосу

• Әрдайым дұрыс электр кернеуін қолданыңыз: Қозғалтқыш құралдың электр кернеуі құралдың жеке мәліметтері бар тілімшеде көрсетілген электр кернеуіне сәйкес болуы керек.

• Электраспабы майланған және қолдануға дайын күйінде жеткізіледі.

• Жаңа электраспабы үшін оның жеке бөліктерінің толық жүктелуін іске қосу үшін біршама уақыт қажет болады. Іске қосу кезеңінің ұзақтығы бұл шамамен 5 жұмыс сағаты.

• Жағу материалына қызу үшін біршама уақыт қажет. Қоршаған ортаның температурасына байланысты бұл уақыт кезеңі шамамен 15 с тан бастап (қоршаған орта температурасы 32°C кезінде) 2 минутқа дейін (қоршаған орта температурасы 0°C кезінде) өзгеруі мүмкін.

Қозғалтқыш құралды қосу / өшіру

[BH09-26, BH11-28, BH-1200, BH12-40 V, BH14-32, H-1200 VS]

Қосу:
Қосу / ажырату қосқышты 11 басыңыз.

Өшіру:
Қосу / ажырату қосқышты 11 жіберіңіз.

[H15-11 V]

Қосу:
Ауыстырғышты 11 оңға сырғытыңыз.

Өшіру:
Ауыстырғышты 11 солға сырғытыңыз.

[DBR14-30]

Қысқа уақытқа қосу / өшіру

Қосу үшін қосу / өшіру түймесін 11 басып ұстаңыз, өшіру үшін - жіберіңіз.

Ұзақ уақытқа қосу / өшіру

Қосу:
Қосу үшін қосу / өшіру түймесін 11 басып құрсаулау түймесімен қосу / өшіру түймесінде 24 бекітіңіз.

Өшіру:
Қосу / өшіру батырмасын 11 басыңыз содан кейін жіберіңіз.

Қозғалтқыш құралдың алғашқы рет іске қосу

Жұмыс режимін реттегіш (16-18 сур. қараңыз)



Жұмыс режимдерін ауыстырып-қосқыш қозғалтқыштың ажыратуы режимінде ғана жүзеге асырылады.



7 және 16 функция қосқыштары функция қосқышын орнату күйінде бекіту үшін пайдаланылатын 32 құлыптау түймесімен бекітіледі. Қажет жұмыс режимін орнату үшін 32 түймесін басып тұрып, 7 немесе 16 қосқыштарын бұраңыз.

[BH09-26, BH11-28, BH14-32]

7 және 10 функция қосқыштары құралдың келесі жұмыс режимдерін ауыстыруға арналған (16-сур. қараңыз):

Бұрғылау (7 және 10 функция қосқыштарын 16.1 суретінде көрсетілген күйлерге орнатыңыз) - ағашта, синтетикада, металда соғусыз бұрғылау.

Соққымен бұрғылау (7 және 10 функциялар ауыстырғышын 16.2 суретінде көрсетілген орындарға орнатыңыз) - таста, бетонда, табиғи таста соққымен бұрғылау.

Қашау (7 және 10 функция қосқыштарын 16.3 суретінде көрсетілген күйлерге орнатыңыз) - таста, бетонда, табиғи таста қашау, керамикалық плиткаларды алу.

[BH-1200, BH12-40 V]

16 функция қосқышы құралдың келесі жұмыс режимдерін ауыстыруға арналған (17-18-сур. қараңыз):

Соққымен бұрғылау (16-ауыстырып-қосқышын 17.1 және 18.1 суретінде көрсетілгендей күйге орнатыңыз) - таста, бетонда, табиғи таста соққымен бұрғылау.

Ұңғылау (16-ауыстырып-қосқышын 17.2 және 18.2 суретінде көрсетілгендей күйге орнатыңыз) - кірпіш қалауындағы, бетондағы, тастағы каналдарды ұңғылау, керамикалық тақталарды жою.



Жұмыс режимдері арасында ауысуды оңайырақ ету үшін 1 патроның (SDS PLUS) немесе 15 патроның (SDS MAX) қолмен азғантай бұраңыз.

Жылдамдықтарды дискілі ауыстырғыш

[BH12-40 V, H-1200 VS]

Қажет айналымдар және соққылар жиілігін орнату үшін **17 жылдамдықты** басқару тетігін пайдаланыңыз.

[H15-11 V]

Қажетті соққы жиілігін және соққы қуатын орнату үшін жылдамдық селекторы дискін **17** пайдаланыңыз.

Талап етілетін жылдамдық материалға байланысты болып, тәжірибелік сынақтар арқылы анықталуы мүмкін.

Электрспрабымен ұзақ уақыт бойы төмен жылдамдықпен жұмыс істеу кезінде, оны 3 минут бойы салқындату қажет. Оны жасау үшін ең жоғары жылдамдықты орнатып, электрспрабын жұмыс істетіңіз.

Дірілден қорғау жүйесі

[BH-1200, BH12-40 V, BH14-32, H-1200 VS]

Дірілден қорғау жүйесі операторға дірілдің әсерін (жұмыс кезінде) азайтуға арналған.

Қорғағыш мұфта

[BH09-26, BH11-28, BH-1200, BH12-40 V, BH14-32]

Қорғағыш мұфта аспаптың шектен тыс жүктелуінен және бұрғылау кезінде элементтер жабысқан жағдайда бұзылудан қорғайды.

Жарық индикатор

[BH12-40 V]

18 жарық индикаторы электр құралы желіге қосылған және қосуға дайын кезде қосулы болады.

Қозғалтқыш құралды қолданубойынша ұсыныстар



Денеге діріл әсерін азайту үшін жұмыс істеп жатқанда қалың, жұмсақ қолғапты киіңіз.

Әрқашан жұмыс кезінде 4-қосымша тұтқаны қолданыңыз, бұл сіздің электрспрабыңыздың ең жақсы бақылауын қамтамасыз ете отырып, серпуді азайтады.



Бұрғылау

[BH09-26, BH11-28, BH14-32]



Назар аударыңыз: ағаш және металлды бұрғылау тек екпінсіз бұрғылау режимінде жүргізіледі.

- Металл затта тесік бұрғылағанда (түсті металл және оның қорытпаларын қоспағанда) үнемі бұрғыны біраз майлап тұрыңыз.
- Қатты металлдарды бұрғылаған кезде көбірек күш қосыңыз және төменірек айнала жылдамдығын орнатыңыз.
- Металл затта диаметрі үлкен тесік бұрғылаған кезде, алғашында диаметрі кішкентай тесік бұрғылап оны керекті мөлшерге дейін үлкейтіңіз (19 сур. қараңыз).
- Ағашта тесік бұрғылаған кезде бұрғының шығу жерінде жарылыс пайда болмау үшін 19 сур. көрсетілген нұсқауларды орындаңыз.
- Жылтыратылған кафель тақталарын бұрғылау кезінде бұрғының центрлеу дәлдігін жақсарту үшін және жалтырағын зақымдалудан қорғау үшін шамаланатын орталық саңылауында желімтек лентаны қолданыңыз және тек осыдан кейін ғана бұрғылаңыз (20 сур. қараңыз). **Назар аударыңыз: тақтаны бұрғылау тек екпінсіз режимде.**

Соққымен бұрғылау

[BH09-26, BH11-28, BH-1200, BH12-40 V, BH14-32]

- Екпінді бұрғылау кезінде екпінді механизм конструкциясының арқасында нәтиже сіздің электрспрабыңызға қолданылатын қысу қуатына байланысты болмайды. Сондықтан сіздің аспабыңызға шектен тыс қысым бермеңіз, себебі ол бұрғының сылануына және қозғалтқыштың жүктелуіне әкеп соқтырады.
- Қабырғаларда және төбелерде тесіктерді бұрғылау кезінде шаңның **14** пайда болуын азайту үшін 21 суреттерінде көрсетілген әрекеттерді орындаңыз.

Қашау

[H-1200 VS, H15-11 V, DBR14-30]

- Жұмыс істегенде жұмыс қосалқы құралын өңделіп жатқан материалға тиісті түрде реттеңіз: жиекке тымы жақын емес, өйткені электр құралдың орнын жиі ауыстыру керек болады, бірақ тым алыс емес, өйткені қосалқы құрал өңделіп жатқан материалда тұрып қалуы мүмкін.
- Екі қолмен қатты ұстап тұрып, электр құралды басыңыз. Артық күшті пайдаланбаңыз: соғу механизмінің қуаты тиімді жұмыс үшін жеткілікті.
- Жұмыс қосалқы құралының өңделіп жатқан материалға артық кіруін болдырмаңыз (мысалы, топырақты босатқанда немесе ғимарал құрылыстарын бұзу барысында), өйткені жұмыс қосалқы құралы тұрып қалуы мүмкін.
- Жұмыс істеп жатқан қосалқы құрал пайдалану кезінде материалда тұрып қалса, оны электр құралын іштірек ретінде пайдаланып босатуға әрекеттенбеңіз, өйткені электр құрал зақымдалуы мүмкін. Электр құралды кептелген қосалқы құралдан алыңыз. Кептелген қосалқы құралды босату үшін басқа қосалқы құралды

Қазақ тілі

пайдаланып жұмысты жалғастырыңыз. **Ескертпе:** кептелген жұмыс істеп жатқан қосалқы құралдарды ұрып шығаруға немесе бөгде құралдардың немесе заттардың (құбыр бөліктері, жүкшығынлар, домкраттар, т.б.) айналдыруға және шығаруға әрекеттенуге қатаң тыйым салынады.

құрал 10°C-тан төменірек температурада жұмыс істесе, SAE10.



Электр құралды майсыз немесе жеткіліксіз май көлемінсіз пайдалануға тыйым салынады, өйткені бұл электр құралының бұзылуына әкелуі мүмкін немесе кепілдік бойынша жөндеу құқығыңызды жоюы мүмкін.

Қозғалтқыш құралды жөндеу / алдын алу шаралары

Қозғалтқыш құралмен кез кезлген жұмысты бастау алдында оны токтан ажыратып тастаңыз.

Электр құралды майлау (22 сур. қараңыз)

[BH09-26, BH11-28, BH-1200, BH12-40 V, BH14-32, H-1200 VS, H15-11 V]

Электр құралдың майлағыш мөлшерін жүйелі түрде жұмыстың әр үш сағатынан кейін, сонымен бірге, көмір щеткаларды ауыстырудан кейін тексеріп тұру керек. Мұны істеу үшін фланецті кілтті 12 пайдаланып қақпақты 9 (BH12-40 V үшін қақпақты 9 қолмен бұрап алыңыз) босатыңыз, майлағыш мөлшерін тексеріңіз және қажет болса, оны қосыңыз. Қайнау нүктесі 390°C-тан асатын майларды пайдалану керек.

[DBR14-30]

Пайдалануды бастау алдында, сонымен бірге, пайдалану кезінде тығынның тексеру терезесі 23 арқылы май деңгейін тексеру керек. Электр құралды тігінен ұстаңыз және май деңгейін тексеріңіз (22.1 сур. қараңыз). Май деңгейі 1/3 мәннен төменірек болса, онда май қосу керек.

- Электр құралды тегіс бетке қойыңыз.
- Тығын 23 айналасындағы аумақта шүберекпен тазалаңыз.
- Тығынды 23 бұрап алу үшін гайка кілтін 25 пайдаланыңыз (22.2 сур. қараңыз).
- Майлағышты 27 пайдаланып электр құралға 22.3 сур. көрсетілгендей электр құралға мотор майын қосыңыз.
- Гайка кілтін 25 пайдаланып тығынды 23 бұраңыз (22.3 сур. қараңыз).



Тек ұсынылған мотор майының сыныптарын қолданыңыз - электр құрал 10°C-тан жоғары температурада жұмыс істесе, SAE30 және электр

Қозғалтқыш құралды тазалау

Құрылғыны ұзақ уақыт қолданудың маңызды талабы - оны таза ұстау. Құрылғыны әрдайым сығылған ауамен ауа алмасатын тесіктерінен үрлеп тазартып тұрыңыз 8.

Сатудан кейінгі қызмет және өтінім бойынша қызмет

Біздің сатудан кейінгі қызмет өнімге техникалық қызмет көрсетуге және оны жөндеуге, сонымен бірге, қосалқы бөлшектерге қатысты сұрақтарыңызға жауап береді. Сондай-ақ, сервистік орталықтар туралы ақпаратты, бөліктердің диаграммаларын және қосалқы бөлшектер туралы ақпаратты мына бетте табуға болады: www.dwt-pt.com.

Электр құралдарын тасымалдау

- Тасымалдау кезінде қаптамаға ешбір механикалық әсерді тигізуге болмайды.
- Жүкті түсіргенде / жүктегенде қысып орау қағидатымен жұмыс істейтін ешбір технология түрін пайдалануға рұқсат етілмеген.

Қоршаған ортаны сақтау



Шикізатты қоқыс ретінде пайдаға асырудың орнына қайта қолдануға жіберіңіз.

Электр құралы, жарақаттар және бума қоршаған ортаға зиянсыз қайда қолдануға жіберілуі керек.

Пластикалық компоненттер сыныпталған қайта қолдану үшін белгіленген.

Бұл нұсқаулар қайта қолданылатын хлорин қосылмаған қағазда басып шығарылған.

Өндіруші өзгерістер енгізуі мүмкін.

Қазақ тілі

BH14-32 BH12-40 V BH-1200 BH11-28 BH09-26 مطرقة دوارة [BH...]

كود الأداة الكهربائية 17 و 15 الصفحتين انظر 127 فوكت ~ 50/60 هرتز 230 فوكت ~ 50/60 هرتز

1400 1250 1200 1050 950 القدرة المقدرة [وات]

575 560 570 509 411 خرج الطاقة الكهربائية [وات]

11.6 9.8 10 8.7 7.8 قوة التيار الكهربائي بالفولطية [A] فوكت 127 [A] فوكت 230
6.3 5.4 5.81 5 4.5

860 200-450 600 900 850 السرعة بدون تحميل [دقيقة⁻¹]

4250 1000-2800 4500 4400 4200 معدل الصدمات [تقنية¹⁰]

5 10 10 4 4 طاقة الصدمة القريبة [جول]

نوع مقبض النغم SDS PLUS SDS PLUS SDS PLUS

خرج الثقب:

32 40 38 28 26 - الخرسانة [مم] [بوصة] 1-17/64" 1-37/64" 1-1/2" 1-7/64" 1-1/32"

13 33/64" — 13 33/64" 13 33/64" - المعدن [مم] [بوصة] [بوصة]

40 1-37/64" — 40 1-37/64" 40 1-37/64" - الخشب [مم] [بوصة] [بوصة]

5.4 7.4 7 5.2 4.9 الوزن [كجم] [رطل] 11.9 15.43 11.46 10.8

□ / II □ / II □ / II □ / II قلة الأمان □ / II

94 95.1 96 89 89 [ديسيل(A)] الضغط الصوتي [ديسيل(A)]

108 106.1 110 103 103 قوة الصوت [ديسيل(A)] [ديسيل(A)]

15 19.4 7.61 17.9 19.2 الاهتزاز المقدر [م/ث²]

مواصفات الأداة الكهربائية

DBR14-30 H15-11 V H-1200 VS مطرقة [H...] / القاطع [DBR...]

1500 1500 1200 كود الأداة الكهربائية 127 فولت ~ 50/60 هرتز
230 فولت ~ 50/60 هرتز

730 800 570 القدرة المقدرة [وات]

12.3 12 10 خرج الطاقة الكهربائية [وات]

7.3 6.8 5.81 قوة التيار الكهربائي بالفولطية [A] فولت 127
[A] فولت 230

— — — السرعة بدون تحميل [دقيقة⁻¹]

1800 900-1800 1500-3000 معدل الصدمات [دقيقة⁻¹]

45 8-25 15 طاقة شوط فردي [جول]

HEX-30 SDS MAX SDS MAX نوع مقبض النقم

— — — خرج الثقب:

— — — - الخرسانة [مم]
[بوصة]

— — — - المعدن [مم]
[بوصة]

— — — - الخشب [مم]
[بوصة]

14.6 10.5 7 الوزن [كجم]

32.19 23.15 15.43 [رطل]

□ / II □ / II □ / II قلة الأمان

96.5 83.42 85 الضغط الصوتي [ديسيبل(A)]

105 105 101 قوة الصوت [ديسيبل(A)]

16.29 23.24 13.6 الاهتزاز المقدر [م/ث²]



احرص دائما على ارتداء أداة حماية الأذن إذا كان الضغط الصوتي يتجاوز 85 ديسيبل.



نعن تحت مسؤوليتنا وحدنا أن المنتج الموصوف ضمن "مواصفات الأداة الكهربائية" يتوافق مع كل الأحكام ذات الصلة بتوجيهات 2006/42/EC بما في ذلك التعديلات ويتوافق مع المعايير التالية: EN 60745-1، EN 60745-2-6.

Wu Cunzhen

Wu Cunzhen

Merit Link International AG
Stabio, Switzerland, 22.08.2017



تحذير - لتقليل خطر الإصابة، ينبغي أن يقرأ المستخدم دليل التعليمات!



تحذير قم بقراءة كافة تحذيرات السلامة وكافة التعليمات، قد يتسبب الفشل في اتباع التحذيرات والتعليمات المسرودة أدناه في صدمة كهربائية أو حريق، و/أو إصابة خطيرة.

احفظ كافة التحذيرات والتعليمات للرجوع إليها مستقبلاً. يشير مصطلح "العدة الكهربائية" في التحذيرات إلى العدة الكهربائية (السلكية) التي تعمل عبر موصلات الكهرباء الرئيسية الخاصة بك أو العدة الكهربائية (الاسلكية) التي تعمل بالبطارية.

سلامة منطقة العمل

- حافظ على منطقة العمل نظيفة ومضاءة جيداً. المناطق غير المنظمة أو المظلمة قد تتسبب في إصابات.
- لا تشغيل هذه العدة الكهربائية في الأماكن القابلة للانفجار، مثل عند وجود مواد سريعة الاشتعال أو غازات أو غبار. تصنع العدة الكهربائية هذه شرارات قد تؤدي إلى إشعال الغبار أو الأبخرة.
- احرص على بقاء الأطفال أو المتفرجين بعيداً أثناء تشغيل العدة الكهربائية. قد تتسبب المليئات في فقدانك للتركيز.

السلامة الكهربائية

- يجب أن تطابق قوايس العدة الكهربائية مع مأخذ التيار. لا تقم بتعديل القابس بأي شكل، لا تستخدم مهايئ قوايس مع العدة الكهربائية المورضة (الموصولة بالأرض). نقل القوايس غير المعدلة ومأخذ التيار المطابقة من خطر حدوث صدمة كهربائية.
- تجنب ملامسة الجسد للأسطح المورضة أو الموصولة بالأرض (مثل الألباب والمشعات والنطاقات والتلجالات). هناك خطر متزايد من التعرض للصدمة الكهربائية إذا كان جسمك مؤرضاً أو موصولاً بالأرض.
- لا تعرض العدة الكهربائية لظروف المطر أو البلل. دخول المياه إلى العدة الكهربائية يزيد من خطر حدوث صدمة كهربائية.
- لا تسن استخدام السلك، لا تستخدم السلك أبداً لحمل أو سحب أو فصل العدة الكهربائية. حافظ على السلك بعيداً عن الحرارة والزيت والحواف الحادة

والأجزاء المتحركة. استخدام أسلاك تالفة أو متشابكة يزيد من مخاطر الإصابة بالصدمة الكهربائية.

- عند استخدام العدة الكهربائية في الأماكن المفتوحة، استخدم أسلاك التمديد المخصصة للاستخدام الخارجي فقط. استخدم سلكاً يناسب الاستخدام في المناطق المفتوحة ويقلل من خطر التعرض لصدمة كهربائية.
- عندما يكون تشغيل العدة الكهربائية في مكان رطب أمراً لا مفر منه، فاستخدم أداة تعمل بالتيار المتبقي (RCD) كمزود محمي. يعمل استخدام RCD على تقليل مخاطر الإصابة بصدمة كهربائية. ملحوظة مصطلح "أداة تعمل بالتيار المتبقي (RCD)" يمكن استبداله بالمصطلح "مترجم دائرة خطأ التاريز (GFCI)" أو "قاطع دائرة الترسب الأرضي (ELCB)".
- تحذير! لا تلمس أبداً الأسطح المعدنية المكشوفة في علبة التروس، والدرع، وما إلى ذلك لأن لمس الأسطح المعدنية سوف يحدث تداخلاً مع الموجة الكهرومغناطيسية، مما يسبب إصابات أو حوادث محتملة.

السلامة الشخصية

- كن يقظاً، وراقب ما تفعله واستخدم الحس السليم عند تشغيل العدة الكهربائية. لا تستخدم العدة الكهربائية عندما تكون متعباً أو تحت تأثير المخدرات أو الكحوليات أو الأدوية. إن أي لحظة من عدم الانتباه أثناء تشغيل العدة الكهربائية قد ينتج عنها جروح شخصية خطيرة.
- استخدم معدات الوقاية الشخصية. ارتد دائماً القناع الواقي للعين. تعمل أدوات الحماية مثل القناع الواقي من الغبار أو أذنية الأمان المضادة للانزلاق أو قبة صلبة أو أجهزة حماية السمع والتي يتم استخدامها في ظروف معينة على تقليل احتمالات التعرض لإصابات شخصية.
- تجنب التشغيل غير المقصود. تأكد من أن المفتاح على وضع إيقاف التشغيل قبل التوصيل بمصدر الطاقة و/أو حزمة البطارية، والاتقاط أو حمل العدة. حمل العدة الكهربائية مع وجود إصبعك في المفتاح أو تشغيل العدة الكهربائية التي يكون فيها المفتاح في وضع التشغيل يؤدي إلى احتمال وقوع حوادث.
- ازل أي مفاتيح ضبط أو مفاتيح ربط قبل تشغيل العدة الكهربائية. قد يؤدي وجود مفتاح ربط أو مفتاح متصل بالجزء الدوار للعدة الكهربائية إلى حدوث إصابة شخصية.
- لا تتعدّ الارتفاع. أبق قدميك دوماً في وضع مناسب واحفظ بتوازنك في جميع الأوقات. يمكن هذا من السيطرة بشكل أفضل على العدة الكهربائية في المواقف غير المتوقعة.
- ارتد ملابس ملائمة. لا ترتد ملابس فضفاضة أو مجوهرات. حافظ على شعرك وملابسك وقفاً بعيداً عن الأجزاء المتحركة. قد تعلق الملابس الفضفاضة أو المجوهرات في الأجزاء المتحركة.
- في حال توفير أجهزة لتوصيل وسائل شطف وتجميع الغبار، تأكد من توصيلها واستخدامها بشكل ملائم. قد يؤدي استخدام تجميع الغبار إلى تقليل المخاطر الناجمة عن الغبار.
- لا تدع الألفة المكتسبة من الاستخدام المتكرر للعدد تسمح لك بالإعجاب بالنفس وتجاهل مبادئ سلامة العدة. يمكن أن يؤدي عمل واحد بإهمال إلى إصابة شديدة في لحظة من الثانية.
- تحذير! يمكن أن تنتج العدة الكهربائية حقلاً كهرومغناطيسياً أثناء التشغيل. قد يتداخل هذا الحقل في بعض الظروف مع الغرسات الطبية النشطة أو السلبية. للحد من خطر الإصابة الخطيرة أو القاتلة، نوصي الأشخاص الذين لديهم غرسات طبية باستشارة الطبيب وصنع الغرسة الطبية قبل تشغيل العدة الكهربائية هذه.

استخدام العدة الكهربائية والعناية بها

- يحظر على الأشخاص ذوي القدرات النفسية أو العقلية أو الأطفال ذوي القدرات المنخفضة أن يشغلوا العدة الكهربائية، ما لم يتم الإشراف عليهم أو إرشادهم بشأن استخدام العدة الكهربائية بواسطة شخص مسؤول عن سلامتهم.
- لا تستخدم القوة المفرطة مع العدة. استخدم العدة الكهربائية الملائمة لغرضك. يؤدي استخدام العدة الكهربائية الصحيحة إلى إنجاز المهمة بشكل أفضل وأكثر أمناً في الأعمال المخصصة لها.

- لا تستخدم العدة في حال تعذر تشغيل أو إيقاف تشغيل المفتاح، أي عدة كهربائية لا يمكن التحكم فيها بمفتاح تصير خطرة ويلزم إصلاحها.
- قم بفصل القابس من مصدر الطاقة و/أو حزمة البطارية من العدة الكهربائية قبل عمل أي تعديلات أو تغيير الملحقات أو تخزين العدة الكهربائية. ونقل تدابير السلامة الوقائية هذه من خطر بدء تشغيل العدة الكهربائية بطريق الخطأ.
- خزن العدة الكهربائية عند عدم الاستخدام بعيداً عن متناول الأطفال ولا تسمح للأشخاص الذين لا يألون المعدة أو هذه التعليمات بتشغيل العدة الكهربائية. تكون العدة الكهربائية خطرة في أيدي المستخدمين غير المدربين.
- قم بصيانة العدة الكهربائية. تحقق من وجود خطأ في محاذاة الأجزاء المتحركة أو ثني أو كسر بالأجزاء أو أي أوضاع أخرى من شأنها التأثير في تشغيل العدة الكهربائية. إذا تضررت العدة الكهربائية فيجب إصلاحها قبل الاستخدام. العديد من الحوادث ناجم عن سوء صيانة عدد كهربائية.
- حافظ على عدد القطع حادة ونظيفة. إن عدد القطع التي يتم صيانتها بشكل صحيح مع حواف قطع حادة تكون أقل عرضة للانثناء ويسهل التحكم فيها.
- استخدم العدة الكهربائية، والملحقات، واللقمات وغير ذلك فيما يتوافق مع هذه التعليمات، مع الوضع في الاعتبار ظروف العمل والأعمال المطلوب تحقيقها. قد يؤدي استخدام العدة الكهربائية للأغراض غير المخصصة لها إلى حدوث موقف خطير.

- احتفظ بالمقابض وأسطح الإمساك جافة ونظيفة وخالية من الشحوم. المقابض الزلقة وأسطح الإمساك لا تسمح بالتعامل الآمن والتحكم في العدة في مواقف غير متوقعة.
- لاحظ أنه عند تشغيل عدة كهربائية، يجرى الضغط على المقبض المساعد بشكل صحيح، وهو أمر مفيد عند التحكم في العدة الكهربائية. لذلك، يمكن أن يقلل التعامل السليم من خطر الحوادث أو الإصابات.

الخدمة

- ينبغي صيانة عدتك الكهربائية بواسطة فني إصلاح مؤهل باستخدام قطع الغيار المتطابقة فقط. سيضمن هذا أن أمان العدة الكهربائية قد تم ضمانه.
- اتبع تعليمات التشحيم وتغيير الملحقات.

تحذيرات سلامة خاصة

- ارتد أدوات حماية الأذن عند استخدام مثقاب الحفر. فإن التعرض للضوضاء يمكن أن يسبب فقدان السمع.
- استخدم المقبض (المقابض) الإضافي إذا كان مزوداً بالأداة. فإن فقدان التحكم قد يتسبب في الإصابة الشخصية.
- أمسك العدة الكهربائية بأسطح المقبض المعزولة عند أداء عملية قد تصل فيها ملحقات التفتيح بأسلاك مخفية أو بأسلاك الخاص بها. ملحقات التفتيح المتصلة بسلك "به تيار" قد تجعل الأجزاء المعدنية المكشوفة للعدة الكهربائية "بها تيار" وقد تصيب المشغل بصدمة كهربائية.
- لاحظ الجهد الكهربائي: في توصيلات الطاقة، يجب التأكد من أنه إذا كان الجهد الكهربائي هو نفسه الجهد المذكور في لوحة بيانات العدة، وإذا كان الجهد الكهربائي أعلى من الجهد المناسب، فستنتج حواتل للمشغلين، وفي الوقت نفسه، ستدمر العدة. لذلك، إذا لم يتم تأكيد الجهد الكهربائي، يجب ألا توصلها إجبارياً. وعلى العكس من ذلك، عندما يكون الجهد الكهربائي أقل من الجهد المطلوب، سوف يحدث عطب للمحرك.
- يجب عدم استخدام الإزميل المسطح في وضع تناوب اتجاه الدوران (مثل الحفر الدوار ومطرقة الحفر)، وإلا فسيتم الإزميل وسوف تتفقد العدة الكهربائية السيطرة.
- فقط عند ارتدائك لقفازات يمكنك لمس الملحقات، ستكون لقم التقب والملحقات ساخنة أثناء التشغيل، ومن السهل أن تتعرض لحرق. لا تلمس أبداً على الفور لقم التقب أو الأجزاء حولها عند انتهاء التشغيل، لأن تلك الأجزاء سوف تكون ساخنة للغاية وستحرق جلدك. ارتداء القفازات والراحة الوسطى يمكن أن يقلل من الاهتزاز والإصابة في اليدين والذراعين.
- لا يجب أن توضع اليدين والجسم بين العدة الكهربائية والجار أو العمود وذلك لمنع العدة الكهربائية من التطاير عندما يتم حجب لقم الحفر.
- في حالة استخدام تمديد سلك طاقة، يرجى استخدام سلك طاقة مزود العزل بنفس مواصفات العدة الكهربائية.
- تجنب إيقاف محرك الأداة الكهربائية عند التحميل.
- لا تزل أبداً أي شراخ أو أجزاء أثناء تشغيل محرك الأداة الكهربائية الخاصة بك.
- لا تقم أبداً بتغيير تصميم أداة الحفر أو الإزميل أو تستخدم مرفقات وأجهزة غير موصى باستخدامها مع الأداة الكهربائية.

إرشادات السلامة أثناء تشغيل العدة الكهربائية

- يجب قراءة جميع التعليمات. في حالة استخدام الجهاز مع عدم الالتزام بالأحكام التالية، قد تحدث صدمة كهربائية أو حريق أو إصابة خطيرة.



DWT-MAX (نوع مقبض اللقم أو المقبض الملحق).



HEX-30 (احرص على قراءة كافة قواعد السلامة والإرشادات).



احرص على قراءة كافة قواعد السلامة والإرشادات.



ارتد نظارات أمان.



ارتد واقي الأذن.



احرص على ارتداء قناع الغبار.



افصل الأداة الكهربائية عن مصدر الطاقة قبل التركيب أو الضبط.



خطر الإضرار بالأسلاك المخفية أو خطوط الخدمات المنزلية.



اتجاه الحركة.



اتجاه الدوران.



مؤمن.



غير مؤمن.



وضع "الثقب".



وضع "الثقب بألية التصادم".



وضع "الحفر".



• أثناء العمل، لا تضغط أبدًا على الأداة الكهربائية بقوة شديدة، حيث قد يؤدي ذلك إلى التصاق أداة الحفر أو الإزميل وإضافة حملاً زائداً على المحرك.
• تجنب الحفر، أو التصاق أداة الحفر أو الإزميل بالمواد التي يتم العمل عليها. وإذا حدث ذلك، لا تحاول تحريرهما باستخدام محرك المقاب. فقد يؤدي ذلك إلى إحداث ضرر في المحرك.

• لا تجبر المثاقيب أو أدوات الحفر أو الأزميل تعلق في المواد التي تعمل عليها، حيث قد يؤدي استخدام مطرقة أو أدوات أخرى التي تكسر المواد إلى إصابة المشغل والأشخاص الذين بالقرب منه.

• تجنب سخونة الأداة الكهربائية بشكل زائد عن الحد، عند استخدامها لفترة طويلة.

• أثناء التشغيل، خصوصًا على الأسطح المنزلفة أو غير المستوية بالإضافة إلى العمل قرب المنحدرات أو الأماكن المرتفعة، من الضروري (استخدام الهياكل الحازجة أو الموانع)، عند وجود احتمالية لسقوط كل من المشغل وأداة الطاقة.

• في أثناء عمليات التشغيل المرتبطة بتدمير هياكل المباني، من الضروري القيام بالتقييم الصحيح لصدّات عمليات التشغيل هذه واتخاذ معايير السلامة اللازمة. على سبيل المثال، اختر المكان الصحيح للعمل مع الأخذ في الاعتبار طرق النجاة وفقًا لاتجاه السقوط.

• أثناء القيام بأعمال الطّرق، من الضروري الالتزام بقواعد السلامة الخاصة (قم بتثبيت إشارات الطريق المطلوبة، وارتد ملابس مناسبة، وما إلى ذلك).

تحذير: المواد الكيميائية الموجودة في الغبار المولد من السفرة والقطع والنشر والتجليخ والحفر وغيرها من أنشطة صناعة البناء والتشييد



قد تؤدي إلى السرطان أو النقص الخلقي أو قد تكون ضارة على الخصوبة. يكون أيون بعض المواد الكيميائية.

• قبل أي أعمال إصلاح أو استبدال في الجهاز، يجب سحب قابس الطاقة أولاً.
• أكسيد السيلينيوم الثنائي الشفاف وغيره من منتجات البناء في الطوب الجداري والإسمنت، وزرنيخ الكروم (CCA) في الخشب مع المعالجة الكيميائية، هذه المواد تعتمد درجة الضرر لها على درجة تكرار تنفيذ هذه الأعمال. إذا كنت ترغب في تقليل الاتصال بهذه المواد الكيميائية، يرجى العمل في مكان يحتوي على تهوية ويجب عليك استخدام الأجهزة ذات شهادات السلامة (مثل قناع الغبار المصمم مع فلتير صغير للغبار).

الرموز المستخدمة في الدليل

نستخدم الرموز التالية في دليل التشغيل، يُرجى تذكّر معانيها. سيتيح التفسير الصحيح للرموز الاستخدام الصحيح والأمن للأداة الكهربائية.

المعنى

الرمز

المطرقة الدوارة / المطرقة / القاطع
الأجزاء المميزة باللون الرمادي - مقبض
لين (ذو سطح معزول)

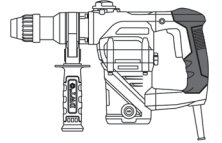

مُلصق الرقم التسلسلي:

BH ... / H ... / DBR... - الطراز؛
XX - تاريخ التصنيع؛
XXXXXXX - الرقم التسلسلي.



DWT-PLUS (نوع مقبض اللقم أو المقبض الملحق).



- توصيل المواد المنقولة والقضبان الأرضية؛
- طبع المواد المختلفة.

تتطلب بعض أنواع عمليات التشغيل أعلاه ملحقات خاصة غير مضمنة في نطاق التسليم وغير موضحة في هذا الدليل.

مكونات الأداة الكهربائية

- 1 نظام **SDS PLUS**
 - 2 علبية واقية من الغبار
 - 3 جلبة التثبيت
 - 4 مقبض إضافي *
 - 5 برغي تثبيت *
 - 6 عمق التوقف *
 - 7 مفتاح الوظائف (الثقب / الحفر)
 - 8 فتحات التهوية
 - 9 غطاء
 - 10 مفتاح سرعة الصدمات (الحفر / صدمة الحفر)
 - 11 زر التشغيل / الإيقاف
 - 12 حافة مفتاح الربط *
 - 13 أنبوب مع مادة تشحيم *
 - 14 مجمع الغبار *
 - 15 نظام **SDS MAX**
 - 16 وظيفة المفتاح (صدمة الحفر / النحت)
 - 17 بكرة محدد سرعة
 - 18 مؤشر ضوئي
 - 19 تثبيت الصامولة *
 - 20 حاوية مع مادة تشحيم *
 - 21 نظام **HEX-30**
 - 22 مُثبت
 - 23 سداة
 - 24 زر تشغيل القفل
 - 25 مفتاح *
 - 26 مفتاح ألن *
 - 27 مُشحم *
 - 28 مقبض حافة الترس *
 - 29 مهايئ **SDS PLUS** *
 - 30 برغي *
 - 31 مفتاح مقبض الحفر *
 - 32 زر القفل
- * أدوات إضافية اختيارية

ليست كل الملحقات التي تم توضيحها أو وصفها مُتضمنة كعرض قياسي.

تركيب عناصر

الأداة الكهربائية وضبطها

قبل تنفيذ أي أعمال على الأداة الكهربائية فإنه يجب فصلها عن مصدر الطاقة.

تجنب سحب عناصر التثبيت محكمة الربط لتجنب تلف السلك.



يُعد تركيب / فك / ضبط بعض العناصر متشابهًا في جميع موديلات الأداة الكهربائية، وفي هذه الحالة لا يُشار إلى موديلات محددة في الرسم التوضيحي.



الرمز المعنى

محظور.



عزل مزدوج / فئة الحماية.



انتبه. مهم.



توجد علامة تثبت أن هذا المنتج يتوافق مع المتطلبات الأساسية لتوجيهات الاتحاد الأوروبي، ومتناسب مع معايير الاتحاد الأوروبي.



معلومات مفيدة.



احرص على ارتداء قفازات واقية.



عدم التخلص من الأداة الكهربائية في حاوية النفايات المنزلية.



تعيين الأداة الكهربائية من شركة DWT

تسمح أدوات الطاقة بالقيام بالأنواع التالية من العمل:

[BH14-32، BH11-28، BH09-26]

- الحفر بدون صدمات (في الخشب، والمواد المركبة، والمعدن)؛
- صدمات الحفر (في الطوب، والخرسانة، والصخر الطبيعي)؛
- أعمال النحت (شق قنوات الكابيل في الطوب، والخرسانة، والصخر، وإزالة البلاط القديم وما إلى ذلك)؛

[BH12-40 V، BH-1200]

- صدمات الحفر (في الطوب، والخرسانة، والصخر الطبيعي)؛
- أعمال النحت (شق قنوات الكابيل في الطوب، والخرسانة، والصخر، وإزالة البلاط القديم وما إلى ذلك)؛

[DBR14-30، H15-11 V، H-1200 VS]

- تقوير فجوة داخل حائط وفتحات في الحائط وهياكل الأرضية؛
- تحطيم هياكل المباني (طوب- أو مبنى حجري، خرسانة موحدة، وما إلى ذلك)؛
- تكسير وانحلال العديد من المواد أو الأرضية (خرسانة، وأسفلت، وحجارة الرصيف، التربة الحصوية، والثلج، وما إلى ذلك)؛
- تقطيع الثلج، الصلصال، وما إلى ذلك؛

مقبض إضافي (انظر الشكل رقم 1-4)

استخدم دائماً المقبض الإضافي 4 عند التشغيل. قد يتم وضع المقبض الإضافي رقم 4 حسب ما يراه المستخدم مريحاً.

[BH14-32، BH12-40 V، BH-1200، BH11-28، BH09-26]
[H-1200 VS

- قم بفك المقبض الإضافي رقم 4 كما هو موضح في الشكل رقم 1.
- ضع المقبض الإضافي رقم 4 في الوضع المرغوب.
- أحكم ربط المقبض الإضافي رقم 4 كما هو موضح في الشكل رقم 1.

[DBR14-30، H15-11 V]

- فك صامولة المسك 19 كما هو موضح في الشكل 2-4.
- ضع المقبض الإضافي رقم 4 في الوضع المرغوب.
- أحكم ربط صامولة المسك 19 كما هو موضح في الشكل 2-4.

زر إيقاف عمق الثقب (انظر الشكل رقم 5-8)

استخدم زر إيقاف عمق الثقب رقم 6 لتحديد عمق الثقب المطلوب (انظر الشكل رقم 5-8).

[BH11-28، BH09-26]

- قم بفك المقبض الإضافي رقم 4 كما هو موضح في الشكل رقم 5.
- استخدم زر تحريك عمق الثقب رقم 6 لتحديد عمق الثقب المطلوب (انظر الشكل رقم 6).
- أحكم ربط المقبض الإضافي رقم 4 كما هو موضح في الشكل رقم 5.

[BH14-32، BH12-40 V، BH-1200]

- قم بفك برغي التثبيت رقم 5 (انظر الشكل رقم 7).
- استخدم زر تحريك عمق الثقب رقم 6 لتحديد عمق الثقب المطلوب (انظر الشكل رقم 8).
- أحكم ربط برغي التثبيت رقم 5.

تركيب / استبدال الملحقات (انظر الشكل رقم 9-11)

إنشاء تركيب الأداة الكهربائية، يُرجى التأكد من أن غطاء الحماية من الغبار رقم 2 غير تالف. يجب استبدال غطاء الحماية من الغبار رقم 2 في حالة تلفه على الفور من مركز خدمة DWT متخصص.



يمكن أن تتحرك أزاميل SDS PLUS و SDS MAX، وذلك بسبب خصائص مقابض SDS PLUS و SDS MAX، بحرية داخل نطاق معين. وهذا هو سبب ظهور الانتحاء القطري عند التشغيل في وضع عدم التحميل البطيء الذي يتمركز تلقائياً عند الثقب. لا يؤثر على دقة ثقب الفتحات.



- قبل تركيب المثقاب (الأزميل)، نظّفه وضع عليه طبقة رقيقة من الزيت.

[BH14-32، BH12-40 V، BH-1200، BH11-28، BH09-26]
[H15-11 V، H-1200 VS

- عند تركيب المثقاب (نحات):
 - حرك الجلبة المثبتة 3 للخلف وأمسكها بهذا الوضع (راجع الشكل رقم 9، 1).
 - قم بإدراج المثقاب (نحات) (مع التنوير قليلاً) في المقبض 1 (SDS PLUS) أو داخل المقبض 15 (SDS MAX) ضد التوقف (راجع الشكل رقم 9، 2).

- أزل الجلبة المثبتة 3 (راجع الشكل رقم 9، 3).
- اختبر المثقاب (نحات) المثبت بمحاولة إزالته من المقبض 1 (SDS PLUS) أو من المقبض 15 (SDS MAX).

• عند إزالة المثقاب (نحات):

- حرك الجلبة المثبتة 3 للخلف وأمسكها بهذا الوضع (راجع الشكل رقم 10، 1).
- استخرج المثقاب (نحات) من المقبض 1 (SDS PLUS) أو من المقبض 15 (SDS MAX) (راجع الشكل 10، 2).
- حرر الجلبة المثبتة 3 (راجع الشكل 10، 3).

[DBR14-30]

- أزل المثبت 22 كما هو موضح في الشكل 11، 1.
- ثبت / استبدل الملحق المستخدم. عند تثبيت الملحق المستخدم، من الضروري إزالة طرف الساق بشكل تمهيدي. ثبت الملحق فقط كما هو موضح في الصورة: يجب أن يكون الشق على الملحق مواجهاً للمثبت 22.
- اقلل المثبت 22 كما هو موضح في الشكل 11، 2.



تُستخدم القفازات عند إزالة المثقاب (نحات) من المقبض، لأن المثقاب (نحات) يمكن أن يكون ساخناً بدرجة خطيرة بعد الحفر لمدة طويلة.

استبدال الغطاء الواقي من الغبار (راجع الشكل 12)

[BH14-32، BH12-40 V، BH-1200، BH11-28، BH09-26]
[H15-11 V، H-1200 VS

تمنع عملية واقية الغبار 2 دخول الأتربة إلى مقبض SDS PLUS أو مقبض SDS MAX. لا تستخدم أداة الطاقة لديك مع عملية واقية غبار 2 تالفة – إذا كانت تالفة، يجب استبدالها فوراً. يمكنك القيام بذلك بنفسك، أو بالاتصال بمركز خدمة DWT.



- حرك الجلبة المثبتة 3 للخلف وأمسكها بهذا الوضع (راجع الشكل رقم 12).
- اسحب الغلبة الواقية من الأتربة 2، وطمسها.
- قم بتثبيت غلبة جديدة واقية من الأتربة 2.
- حرر الجلبة المثبتة 3.

محول مقبض SDS PLUS

[BH14-32، BH11-28، BH09-26]

- يتيح محول SDS PLUS رقم 29 والبرغي رقم 30 استخدام مقبض حافة الترس رقم 28.
- تجنب استخدام محول SDS PLUS رقم 29 في أوضاع الثقب بألبية التصادم أو عملية الحفر.
- لا يُسمح بالمثاقيب التي لا تنتمي إلى نظام SDS PLUS في الثقب بالطرق.

تركيب / فك مقبض حافة الترس (انظر الشكل رقم 13-14)

[BH14-32، BH11-28، BH09-26]

- ثبت مقبض حافة الترس رقم 28 ببرغي في المحول رقم 29 (SDS PLUS) وأتمته باستخدام البرغي رقم 30 (انظر الشكل رقم 13).
- ركب المحول رقم 29 (SDS PLUS) في المقبض رقم 1 (SDS PLUS) واحرص على تكرار نفس الخطوات عند تركيب المثقاب (الأزميل) كما هو موضح في الشكل رقم 14.
- عند الفك، كرر الخطوات الموضحة أعلاه بالترتيب العكسي.



انتبه: ضع في اعتبارك أنه في عملية تركيب / فك مقبض حافة الترس رقم 28، يحتوي البرغي رقم 30 على سن قلاووظ على الجانب الأيسر.

تركيب / استبدال الملحقات (انظر الشكل رقم 15)

[BH09-26، BH11-28، BH14-32]

- حرر مقبض الكامات باستخدام مفتاح الربط رقم 31 ثم قم بتدوير عمود دوران مقبض حافة الترس رقم 28 عكس اتجاه عقارب الساعة ببيك (انظر الشكل رقم 15) حتى تسمح الكامات بتركيب / استبدال جزء ملحق.
- ركب/ استبدل الجزء الملحق.
- قم بتدوير عمود دوران مقبض حافة الترس رقم 28 باتجاه عقارب الساعة ببيك لتأمين الجزء الملحق الذي تم تركيبه. لا تجعل الجزء الملحق يتلوث.
- أحكم ربط كامات مقبض حافة الترس رقم 28 باستخدام مفتاح الربط رقم 31 مع تطبيق نفس عزم الدوران الخاص بالفئات الثلاثة على السطح الجانبي للمقبض.

قد تصبح لقمة الثقب دافئة للغاية مع الاستخدام لفترات طويلة؛ لذا يُرجى استخدام قفازات لازالتها.



التشغيل المبدئي مكونات الأداة

- استخدم دائمًا فولطية المنبع الصحيحة: يجب أن يتطابق مصدر قدرة الجهد مع المعلومات المذكورة على لوحة تعريف الأداة الكهربائية.
- تم تشحيم الأداة الكهربائية بشكل صحيح وجاهزة للاستخدام.
- تحتاج الأداة الكهربائية الجديدة إلى بعض الوقت حتى تلين أجزاؤها قبل العمل بأقصى طاقتها. تستغرق فترة التلين 5 ساعات تقريبًا.
- تستغرق عملية تشحيم الترس فترة قصيرة حتى ترتفع درجة حرارة الترس. حسب درجة الحرارة المحيطة، يمكن أن تتغير هذه الفترة الزمنية ضمن نطاق يبدأ من 15 ثانية تقريبًا (إذا كانت درجة الحرارة المحيطة 32 درجة مئوية) حتى دقيقتين (إذا كانت درجة الحرارة المحيطة 0 درجة مئوية).

تشغيل / إيقاف تشغيل الأداة الكهربائية

[BH09-26، BH11-28، BH1200، BH12-40 V، BH14-32، BH1200 VS

التشغيل:

اضغط على مفتاح التشغيل / إيقاف التشغيل رقم 11.

إيقاف التشغيل:

حرر مفتاح التشغيل/ إيقاف التشغيل رقم 11.

[H15-11 V]

التشغيل:

حرك مفتاح التشغيل 11 إلى اليمين.

إيقاف التشغيل:

حرك مفتاح التشغيل 11 إلى اليسار.

[DBR14-30]

التشغيل / إيقاف التشغيل على المدى القصير

للتشغيل، اضغط على مفتاح التشغيل / إيقاف التشغيل 11 مع الاستمرار، للإيقاف - حرره.

التشغيل / إيقاف التشغيل على المدى الطويل

التشغيل:

اضغط على مفتاح التشغيل / إيقاف التشغيل 11 وقم بتأمينه في موضعه باستخدام زر تشغيل القفل 24.

إيقاف التشغيل:

ادفع مفتاح التشغيل / إيقاف التشغيل 11 وحرره.

مميزات تصميم الأداة الكهربائية

منظم وضع التشغيل (انظر الشكل رقم 18-16)

لا يتم تشغيل أوضاع التشغيل إلا في وضع إيقاف تشغيل محرك الأداة الكهربائية.



يتوافق مفتاح الوظائف رقم 7 و 16 مع زر التأمين رقم 32 الذي يُستخدم لتثبيت مفتاح الوظائف في موضع محدد. قم بتدوير مفتاحي الوظائف رقم 7 أو 16 أثناء الضغط على الزر رقم 32 لتحديد وضع التشغيل المرغوب.



[BH14-32، BH11-28، BH09-26]

تم تصميم مفتاحي الوظائف رقم 7 و 10 لتشغيل أوضاع التشغيل التالية الخاصة بالأداة الكهربائية (انظر الشكل رقم 16):

الثقب (ضبط مفتاحي الوظائف رقم 7 و 10 بالأوضاع المحددة في الشكل رقم 16.1) - الثقب بدون الطرُق في المواد الخشبية والصناعية والمعدنية.

الثقب بالطرُق (ضبط مفتاحي الوظائف رقم 7 و 10 بالأوضاع المحددة في الشكل رقم 16.2) - الثقب بالطرُق في مواد البناء والخرسانة والأحجار الطبيعية.

الحفر (ضبط مفتاحي الوظائف رقم 7 و 10 بالأوضاع المحددة في الشكل رقم 16.3) - عمل فتحات في مواد البناء والخرسانة والأحجار وإزالة السيراميك.

[BH12-40 V، BH-1200]

تم تصميم مفتاح الوظائف رقم 16 لتشغيل أوضاع التشغيل التالية الخاصة بالأداة الكهربائية (انظر الشكل رقم 17-18):

الثقب بالطرُق (ضبط مفتاح الوظائف رقم 16 بالوضع المحدد في الشكل رقم 17.1 و 18.1) - الثقب بالطرُق في مواد البناء والخرسانة والأحجار الطبيعية.

الحفر (ضبط مفتاح الوظائف رقم 16 بالوضع المحدد في الشكل رقم 17.2 و 18.2) - عمل فتحات في مواد البناء والخرسانة والأحجار وإزالة السيراميك.

للتبديل بين أوضاع التشغيل بسهولة، قم بتدوير المقبض رقم 1 (SDS PLUS) أو المقبض رقم 15 (SDS MAX) بعض الشيء يدويًا.



محدد سرعة يُنار بالأيهام

[H-1200 VS، BH12-40 V]

استخدم مفتاح التحكم في السرعة رقم 17 لضبط الدورات المطلوبة وتتردد التأتير.

[H11-15 V]

استخدم بكرة محدد السرعة 17 لتعيين تكرار الصدمات المطلوب وقوة الصدمة.

نقل
الأدوات الكهربائية

- يجب ألا يسقط أي شيء ميكانيكي على العبوة أثناء النقل مطلقاً.
- لا يجوز استخدام أي نوع من أنواع التقنيات التي تعمل وفق مبدأ تثبيت العبوة عند التفريغ/التحميل.

حماية
البيئة

احرص على إعادة تدوير المواد الخام بدلاً من التخلص منها ككفايات.



ينبغي فرز الأدوات الكهربائية والملحقات والعبوات لإعادة تدويرها بحيث تكون صديقة للبيئة.
تم تصنيف مكونات البلاستيك كفتة من فئات إعادة التدوير. طُبعت هذه التعليمات على ورق مُعاد تدويره ومُصنَّع بدون كلور.

يُحظر استخدام أداة الطاقة بدون زيت أو بمستوى زيت غير كافٍ لأن هذا قد يؤدي إلى تعطل أداة الطاقة أو يلغي حقلك في الضمان المتعلق بالإصلاح.



تنظيف الأداة الكهربائية

لا بد من المحافظة على نظافة الأداة الكهربائية للحصول على استخدام آمن على المدى الطويل. قم بتنظيف الأداة الكهربائية بانتظام باستخدام الهواء المضغوط من خلال فتحات التهوية رقم 8.

خدمة ما بعد البيع وخدمة التطبيق

تجيب خدمة ما بعد البيع لدينا على جميع تساؤلاتكم المتعلقة بصيانة المنتج الخاص بكم وإصلاحه بالإضافة إلى قطع الغيار. كما يمكنكم أيضاً الحصول على معلومات حول مراكز الخدمة ومحطات الأجزاء وقطع الغيار على: www.dwt-pt.com

**DWT
Garantie**

Die **DWT** Werkzeuge unterliegen den Garantieleistungen in Übereinstimmung mit den Gesetzen sowie spezifischen Besonderheiten eines jeweiligen Landes. Im Falle der nicht festgelegten Garantiebestimmungen durch die Rechtsvorschriften, werden diese durch die jeweiligen Handelsvertretungen, die den Vertrieb der **DWT** Werkzeuge vornehmen, definiert. Informationen über die einzelnen Handelsvertretungen können Sie unter www.dwt-pt.de oder der ersten Seite der Bedienungsanleitung entnehmen.

Beginn der Garantiezeit ist das Verkaufsdatum, das durch einen Kaufbeleg ausgewiesen wird. Bei Garantieanspruchnahme sind die vollständig ausgefüllte Garantiekarte in den Abschnitten A, B, C und der Original-Kaufbeleg bzw. ein Ersatzdokument vorzulegen. Der Hersteller übernimmt keinerlei Haftung für Garantie- und Nachgarantieleistungen, wenn dieser nicht als Verkäufer von **DWT** Werkzeugen in Ihrem Land tätig ist.

**Garantie-
leistung**

Für die Durchführung von Garantieleistungen wenden Sie sich bitte an ihr Fachgeschäft oder an einen in ihrer Nähe gelegenen **DWT**-Reparaturservice.

Die Abgabe des Gerätes im Fachgeschäft oder im Reparaturservice-Center muss in einem sauberen Zustand, in der vorgesehenen Originalverpackung inklusive Bedienungsanleitung, dem beiliegenden Garantie- und Servicebuch mit ausgefüllter Garantiekarte in den Abschnitten A, B, C, mit einem Original-Kaufbeleg bzw. einem Ersatzdokument sowie unter Angabe des Mangels, erfolgen.

Wird nach einer Überprüfung des Mangels ein Produktionsfehler festgestellt, erfolgt die Garantiereparatur. Im Falle, dass der Schaden durch den Benutzer verursacht wurde, erfolgt eine kostenpflichtige Reparatur zu Lasten des Kunden.

Die Reparaturdauer hängt vom Aufwand des zu beseitigenden Mangels ab und wird durch die Handelsvertretung oder einen Service-Center, der das Gerät zur Reparatur angenommen hat, bestimmt.

Die Garantieleistung ist in folgenden Fällen ausgeschlossen:

- Benutzung des Gerätes für Zwecke, die nicht in der Bedienungsanleitung vorgesehen sind;
- Nichtvorhandensein:
 - Vollständig ausgefüllter Garantiekarte in den Abschnitten A, B, C sowie des Kaufbeleges bzw. eines Ersatzdokumentes, welches den Kaufbeleg ersetzt;
 - Bedienungsanleitung und dem Aufkleber auf dem Gerät mit der gekennzeichneten Seriennummer des Herstellers;
- Natürliche Abnutzung von Werkzeug-mechanismen und Teilen, die eine beschränkte Lebensdauer aufweisen;
- Unsachgemäße Pflege und Wartung von Verschleißteilen (mehr Information hierzu erhalten Sie über die **DWT**-Service-Centren in ihrem Land);
- Überlastungen oder zu extensive Benutzungen, die als Folge:
 - gleichzeitiges Versagen eines oder mehrerer funktionell verbundener Teile und Komponenten (Baugruppen);
 - Verbrennung, Verkohlung, Abschmelzen von Teilen unter Einfluss von zu hoher inneren Temperatur (Heizelemente, Schalter, Leitungen, Gehäuse) haben;
 - Mechanische Beschädigung und Vorhandensein von Fremdkörpern im Gerät;
 - Demontage sowie Reparatur von nicht autorisiertem **DWT**-Personal.

Die Garantieleistung ist für das optionale Zubehör, welches teilweise im Lieferumfang mitgeliefert wird, ausgeschlossen.

Bei Verwendung des Gerätes für Industriezwecke, kann die Verkürzung der Garantiezeit erfolgen.

Datum « ____ » _____ 20 ____

Unterschrift _____

DWT warranty

DWT warranty

The warranty for **DWT** tool is provided according to the laws and specific features of each country. In case the legislation doesn't provide the terms of warranty service, they will be defined by the trade representative which is engaged in our products sales. You can find the information about the trade representatives on our site www.dwt-pt.com or on the first page of the manual instruction.

The beginning of the warranty period is the date of sale of the tool through the trading company (acknowledgement - correctly filled warranty coupon in points A, B, C, as well presence of the receipt or the substituting).

The producer doesn't incur the responsibility for warranty and after sales service if he is not appearing as a seller of the tool in the territory of your country.

Warranty service

For the realization of warranty service it is necessary to contact the company which has sold you the tool or the nearest service centre which carries out the reparation of **DWT** tools.

When the tool is brought to the service centre or trading organization, it is necessary for you to give the tool in the pure state with defect description, in original packing, with the manual instruction and the warranty-service book with the filled warranty coupon in points A, B, C, as well the receipt or the substituting, that confirms the date of purchase of the tool.

If after malfunction check it appears that the given malfunction has occurred because of the producer, the warranty service will be provided.

In case malfunction has occurred because of the user, the cost of services for tool repair works is transmitted to the user.

Terms of execution of works depend on complexity of elimination of the reason of the defect and are defined by the trade representative or the service centre which has accepted the tool for repair works.

Warranty service is not provided in cases:

- Uses of the tool for purposes, not provided by the manual instruction;
- Absence of:
 - Correctly filled guarantee coupon in points A, B, C, the receipt confirming date of purchase and guarantee period or other substituting document;
 - Manual instructions, labels on the tool with serial number of the producer;
- Natural wear of mechanisms and assemblies having the limited period of working capacity;
- Preventive maintenance and replacement of fast wear details (more detailed information can be received in the **DWT** service centres working in your country);
- Overload or a heavy use which consequence are:
 - Simultaneous failure of one or more hardware parts and assemblies functionally connected with the system;
 - Burning, charring, melting due to excessive internal temperatures of hardware (heating elements, switches, wiring, housings);
- Mechanical damages, presence of foreign objects in the appliance;
- Dismantling and repair work which has been not carried out by **DWT** experts.

The warranty is not valid for consumables and accessories which partly belong to the scope of supplies.

In case of use the tool with industrial purposes the terms of warranty service can be reduced.

Date « ____ » _____ 20 ____

Signature _____

Garantie
DWT

La garantie des outils **DWT** est conforme aux réglementations et exigences nationales spécifiques. Si la juridiction nationale ne définit aucune règle pour la prestation de service relatif à la garantie, elles seront déterminées par le représentant commercial distributeur de nos produits. Les informations sur nos représentants commerciaux sont disponibles à www.dwt-pt.com ou à la première page de la notice d'emploi.

Le début de la période de garantie est la date de vente par la société commerciale (dont la confirmation est le formulaire de garantie correctement rempli aux points A, B et C, ainsi que le bulletin de vente ou son équivalent).

Le fabricant n'assume aucune responsabilité de la garantie, ni de service après-vente s'il n'apparaît pas comme un vendeur de l'outil sur le territoire de votre pays.

Services
de garantie

Pour la prestation des services de garantie il faut s'adresser au vendeur ou au centre de service après-vente **DWT** le plus proche.

L'outil doit être remis au centre de service après-vente ou au vendeur dans un état impeccable, avec la description écrite des défauts survenus, emballage original, notice d'emploi, livre de service, formulaire de garantie correctement rempli aux points A, B et C, ainsi que le bulletin de vente ou son équivalent, comprenant la date de vente de l'outil.

Si la vérification démontre que le fabricant est responsable du défaut survenu, la réparation sous garantie sera réalisée.

Si le défaut est la conséquence de l'utilisation inappropriée, les frais de réparation seront à la charge

de l'utilisateur.

Le délai de réparation dépend de la nature du défaut rencontrée, et c'est le représentant commercial ou le centre de service après-vente qui le détermine.

Les services de garantie ne seront pas réalisés dans les cas suivants:

- Utilisation de l'outil inappropriée, non-prévue par la notice d'emploi;
 - Manque de:
 - Formulaire de garantie correctement rempli aux points A, B et C, bulletin de vente (ou équivalent) comprenant la date de vente et la période de garantie;
 - Notice d'emploi, étiquettes avec le numéro de série du fabricant;
 - Usure normale des mécanismes et des sous-ensembles limitée à leurs capacité de travail;
 - Maintenance préventive et remplacement des pièces d'usure rapide (plus d'informations disponibles au centre de service après-vente **DWT** local);
 - Surcharge ou utilisation trop intensive, dont les conséquences sont:
 - Détérioration simultanée d'une ou plusieurs pièces de l'outil ou des sous-ensembles liés de manière fonctionnelle au système;
 - Brûlure, carbonisation, fusion dues à la température intérieure excessive (éléments chauffants, interrupteurs, câblage, boîtier);
 - Détériorations mécaniques, présence de corp étranger à l'intérieur de l'outil;
 - Démontage et réparations réalisées par des personnes autres que le personnel qualifié de **DWT**.
- La garantie n'est pas valable pour les pièces d'usures normales ni pour les accessoires fournis avec l'outil. Dans le cas d'utilisation industrielle de l'outil les conditions de la garantie peuvent être modifiées.

Date « ____ » _____ 20 ____

Signature _____

**Garanzia
DWT**

La garanzia degli utensili **DWT** è fornita in accordo con le leggi e le normative specifiche di ogni paese. Nel caso in cui la legislazione non preveda i termini del servizio di garanzia, questi saranno definiti dal rappresentante commerciale ingaggiato per la vendita dei nostri prodotti. Tutte le informazioni inerenti ai nostri rappresentanti commerciali sono visibili sul nostro sito internet www.dwt-pt.com o sulla prima pagina del manuale d'istruzioni.

La data di vendita dell'utensile, indicata sulla ricevuta fiscale ed emessa da parte dell'impresa distributrice, segna l'inizio del periodo di garanzia (che viene riconosciuta solo se il tagliando è correttamente compilato nei punti A, B, C e se è presente la ricevuta fiscale o fattura che attesti la data di vendita).

L'impresa produttrice è responsabile della garanzia e del servizio post vendita, solo se risulta essere distributrice diretta degli utensili **DWT** nel vostro paese.

**Servizio
di garanzia**

Per usufruire del servizio di garanzia è necessario contattare l'impresa che ha venduto l'utensile o contattare direttamente il centro assistenza autorizzato per le riparazioni degli utensili **DWT** più vicino.

Quando l'utensile viene portato al centro assistenza o al vostro rivenditore autorizzato è necessario che l'utensile sia in uno stato accettabile, riposto nella scatola originale, accompagnato dal "modulo di richiesta riparazione in garanzia" (indicante la descrizione del difetto), dal manuale d'istruzioni e dalla garanzia (certificato di garanzia con il tagliando compilato nei punti A, B, C, accompagnato dalla ricevuta fiscale o da documento attestante la data d'acquisto del prodotto).

Il servizio di garanzia viene attivato solo se il danno è dovuto a un difetto di produzione dell'utensile ed a seguito del riscontro del malfunzionamento da parte del centro assistenza autorizzato.

Nel caso in cui il malfunzionamento riscontrato sia imputabile direttamente all'utente, il costo del servizio di riparazione dell'utensile sarà a carico dell'utente stesso.

La durata dei lavori di riparazione dipende dalla complessità e dalla tipologia del danno e viene stabilita dall'impresa o dal centro assistenza tecnica incaricato della riparazione dell'utensile.

Il servizio di garanzia non viene fornito in caso di:

- Utilizzo dell'utensile per fini diversi da quelli indicati nel manuale d'istruzioni;
 - Assenza di:
 - Tagliando di garanzia correttamente compilato nei punti A, B, C, ricevuta fiscale o altro documento attestante la data d'acquisto e il periodo di validità della garanzia;
 - Manuale d'istruzioni e l'etichetta sull'utensile indicante il numero di serie del produttore;
 - Usura ordinaria dei meccanismi e delle componenti che hanno una vita limitata;
 - Manutenzione e sostituzione di parti soggette a un rapido consumo (informazioni più dettagliate possono essere ricevute dai servizi d'assistenza **DWT** del vostro paese);
 - Carichi o sovraccarichi eccessivi che portano a:
 - Guasto simultaneo di una o più parti dell'apparecchio;
 - Bruciatura e / o fusione dovuta ad una elevata temperatura interna degli apparati (resistenze, interruttori, cavi, corpi esterni);
 - Danni meccanici dovuti alla presenza di corpi estranei all'interno dell'utensile;
 - Smontaggio e lavori di riparazione non effettuati da personale esperto **DWT**.
- La garanzia non è valida per gli accessori ed i pezzi usurabili che si trovano all'interno della scatola dell'utensile.
- Nel caso in cui l'utensile venisse utilizzato per scopi industriali, i termini del servizio di garanzia potranno essere ridotti.

Data « ____ » _____ 20 ____

Firma _____

**Garantía
DWT**

La garantía de las herramientas **DWT** viene proporcionada según las leyes y las normativas específicas de cada país. En caso de que la legislación no prevea los términos del servicio de garantía, ellos serán definidos por el representante comercial contratado para la distribución de nuestros productos. Todas las informaciones sobre los representantes comerciales **DWT** se pueden encontrar en nuestra página web www.dwt-pt.com o en la primera página del manual de instrucciones.

La fecha de venta de la herramienta, indicada en el comprobante de compra que viene emitido por parte de la empresa distribuidora, establece el comienzo del período de garantía (viene reconocida solo (sólo) si el cupón de garantía está correctamente relleno en los puntos A, B, C y si está presente el recibo fiscal o el comprobante de compra que verifique la fecha de venta).

La empresa productora no es responsable de la garantía y del servicio post venta, si ella no aparece como una distribuidora directa de las herramientas **DWT** en el territorio de su país.

**Recomendaciones generales
de seguridad**

Para la utilización del servicio de garantía es necesario contactar con la empresa que ha vendido la herramienta o contactar al centro de asistencia autorizado más cercano que realice las reparaciones de las herramientas **DWT**.

Cuando la herramienta viene llevada al centro de asistencia técnica o a su revendedor autorizado es necesario que sea en un estado conforme, adentro del embalaje original, acompañada por el formulario de reparación en garantía (indicando la descripción del defecto), por el manual de instrucciones y por la garantía (certificado de garantía con el cupón relleno en los puntos A, B, C y acompañado por el recibo fiscal o por el comprobante de compra que confirme la fecha de compra de la herramienta).

Si, después de la comprobación del mal funcionamiento de parte del servicio de asistencia técnica autorizado,

resulta que el daño es debido a un defecto de producción, el servicio de garantía será activado.

En caso de que el mal funcionamiento encontrado haya ocurrido debido al usuario, el coste del servicio de reparación de la herramienta será a cargo del mismo usuario.

La duración de los trabajos de reparación depende de la complejidad y tipología del defecto y es definido por la empresa o el centro de asistencia técnica encargada de la reparación de la herramienta.

El servicio de garantía no viene proporcionado en caso de:

- Utilización de la herramienta para fines distintos de aquellos indicados en el manual de instrucciones;
- Ausencia de:
 - Cupón de garantía correctamente relleno en los puntos A, B, C, el recibo u otro comprobante de compra que confirme la fecha de compra y el período de validez de la garantía;
 - Manual de instrucciones y etiqueta por encima de la herramienta que indique el número de serie del productor;
- Desgaste ordinario de los mecanismos y componentes que tienen vida limitada;
- Mantenimiento y sustitución de piezas sujetas a un rápido consumo (informaciones más detalladas pueden encontrarse en los centros de asistencia técnica **DWT** de su país);
- Cargas o sobrecarga excesivas que conducen a:
 - Fallos simultáneos de una o más piezas de los aparatos;
 - Quemaduras, carbonización, fundición debidas a temperaturas excesivas internas de los aparatos (reóstatos, interruptores, cables, cuerpos);
- Daños mecánicos debidos a la presencia de cuerpos extraños en el interior de la herramienta;
- Desmontaje y trabajos de reparación no realizados por expertos de **DWT**.

La garantía no tiene validez para bienes consumibles y accesorios que se encuentran en los embalajes de las herramientas.

En caso de un uso industrial de la herramienta, los términos del servicio de garantía pueden ser reducidos.

Fecha « ____ » _____ 20 ____

Firma _____

Garantia DWT

Garantia DWT

A garantia das ferramentas **DWT** é fornecida de acordo com as leis e características específicas de cada país. No caso da legislação não fornecer os termos do serviço de garantia, estes serão definidos pelo representante da marca responsável pela venda dos nossos produtos. Pode encontrar informação acerca dos representantes da marca no nosso website www.dwt-pt.com ou na primeira página do manual de instruções.

O início do período da garantia é a data da venda da ferramenta pelo representante da empresa (conhecimento - preenchimento correcto do cupão da garantia nos pontos A, B, C, bem como a presença do recibo ou um documento substituto).

O fabricante não se responsabiliza pela garantia e pelo serviço pós-venda se ele não aparecer como o vendedor da ferramenta no seu país.

Serviço da garantia

Para proceder à realização do serviço da garantia, é necessário contactar a empresa que lhe vendeu a ferramenta, ou o centro de reparação mais próximo, que efectue a reparação de ferramentas **DWT**.

Quando a ferramenta é levada ao centro de reparação ou à empresa de venda, é necessário que lhes forneça a ferramenta no seu estado puro, com uma descrição do defeito, na sua caixa original, com o manual de instruções e a garantia - livro de reparação com o cupão da garantia preenchido nos pontos A, B, C, bem como o recibo ou um documento substituto que confirme a data da compra da ferramenta.

Se, após a verificação do mau funcionamento, parecer que este ocorreu devido ao fabricante, o serviço da garantia será accionado.

No caso de um mau funcionamento da responsabilidade do utilizador, o custo da reparação da ferramenta será transmitido ao utilizador.

Os termos da execução dos trabalhos depende da complexidade da eliminação da razão do defeito e são definidos pelo representante da empresa ou o centro de reparação que aceitou a ferramenta para ser reparada.

O serviço da garantia não é fornecido nos seguintes casos:

- A utilização da ferramenta com intuítos não indicados no manual de instruções;
- A ausência de:
 - O cupão da garantia devidamente preenchido nos pontos A, B, C, o recibo a confirmar a data da compra e o período da garantia, ou outro documento de substituição;
 - O manual de instruções, etiquetas na ferramenta com o número de série do fabricante;
- Desgaste natural dos mecanismos e montagens, respectivo ao período da capacidade de funcionamento;
- Manutenção preventiva e substituição de peças de desgaste rápido (pode obter mais informações através dos centros de reparação **DWT** existentes no seu país);
- Sobrecarga ou uso abusivo em que as consequências sejam:
 - Falha simultânea de uma ou mais peças e montagens ligadas ao sistema;
 - Queimaduras, derretimento devido às temperaturas internas excessivas das peças (elementos de aquecimento, interruptores, fios, estrutura);
 - Danos mecânicos, presença de objectos estranhos no aparelho;
 - Trabalhos de desmontagem e de reparação que não sejam efectuados por profissionais **DWT**.

A garantia não é válida para consumíveis e acessórios que pertençam em parte aos abastecimentos.

No caso de uso da ferramenta com intuítos industriais, os termos do serviço da garantia podem ser reduzidos.

Data « ____ » _____ 20 ____

Assinatura _____

DWT garanti koşulları

DWT garanti koşulları

DWT aletleri için garanti koşulları, her ülkenin yasalarına ve kendine özgü şartlarına göre sağlanır. Mevzuatın garanti servisi için gerekli şartları sağlamaması durumlarında, bu şartlar ürünlerimizin satışını yapan ticari temsilcimiz tarafından belirlenecektir. Ticari temsilcilerimiz hakkındaki bilgileri www.dwt-pt.com adresimizde veya kullanım kılavuzunun ilk sayfasında bulabilirsiniz.

Garanti sürecinin başlangıcı ticaret şirketi ile aracılığı ile satıldığı tarihtir (onay - A,B,C noktalarının doğru olarak doldurulduğu garanti kuponu veya fatura belgesidir).

Üretici eğer ülkenizin yer aldığı bölgede aletin satıcısı olarak bulunmuyorsa, garanti ve satış sonrası hizmet için sorumluluk kabul etmemektedir.

Garanti servisi

Garanti servisinin gerçekleşmesi için, size en yakın **DWT** aletlerinin yetkili teknik servisi ile irtibat kurmanız gerekir. Alet servis merkezine getirildiğinde, aleti arıza tanımlamasıyla beraber en saf haliyle, orijinal ambalajıyla, kullanım kılavuzu ve garanti belgesiyle - aletin satış tarihini gösteren A,B,C noktalarının doğru olarak doldurulmuş garanti belgesi veya nihai satış faturası - birlikte vermeniz gerekir.

Eğer arıza kontrolünden sonra mevcut arızanın üreticiden kaynaklı olduğu tespit edilirse garanti servisi sağlanacaktır.

Kullanıcı yüzünden meydana gelen arızalarda, aletin tamirat işleri için ortaya çıkan servis masrafları kullanıcıya aittir.

Arızanın onarımı şartları kusur sebebinin giderilmesinin karmaşıklığına bağlı olup, aletin tamir işini kabul eden yetkili teknik servis tarafından belirlenir.

Aşağıdaki durumlarda garanti servisi sağlanmaz:

- Aletin kullanım kılavuzunda belirtilen koşullar haricinde kullanılması;
 - Aşağıdakilerin eksikliği:
 - A,B,C noktalarında doğru olarak doldurulmuş garanti belgesi veya nihai satış faturasının olmaması durumu;
 - Kullanım kılavuzları, üreticinin seri numarasını da içeren aletin üzerindeki etiketler;
 - Sınırlı bir süre çalışma kapasitesi olan mekanizmaların ve montajların doğal aşınması;
 - Nleyici bakım ve hızlı aşınan parçaların değişimi (daha ayrıntılı bilgi ülkenizdeki **DWT** teknik servis merkezlerinden edinilebilir);
 - Aşağıdaki gibi sonuçları olan aşırı yüklenme veya ağır kullanım:
 - Sisteme işlevsel olarak bağlı bir veya daha fazla donanım parçasının aynı anda bozulması;
 - Donanımda aşırı dahili sıcaklıklardan kaynaklanan yanma, kömürleşme, erime (ısıtma elemanları, şalterler, kablolar, yuvalar);
 - Mekanik hasarlar, cihazda yabancı nesnelere var olması;
 - **DWT** uzmanları tarafından yapılmamış sökme ve tamirat işleri, girişimleri.
- Garanti kısmen kaynak kapsamına giren sarf malzemeleri ve aksesuarları kapsamamaktadır. Aletin sanayi amaçlı kullanılması durumunda garanti hizmeti şartları azaltılabilir.

Tarih

« ___ » _____ 20 ___

İmza

**Gwarancja
DWT**

Gwarancja narzędzi **DWT** jest zgodna z przepisami i specyficznymi wymogami danego kraju. Jeśli prawodawstwo danego kraju nie określa zasad usług gwarancyjnych, będą one określone przez przedstawiciela naszej firmy, który zajmuje się sprzedażą naszych produktów. Informacje o naszych przedstawicielach handlowych można znaleźć na stronie **www.dwt-pt.com** lub na pierwszej stronie instrukcji obsługi.

Początkiem okresu gwarancyjnego jest data sprzedaży przez firmę handlową (potwierdzeniem jest poprawnie wypełniony formularz gwarancyjny w punktach A, B i C, a także rachunek lub jego równoważnik).

Producent nie ponosi żadnej odpowiedzialności za gwarancję i usługi posprzedażne, jeśli nie jest sprzedawcą narzędzia na terenie kraju jego zakupu.

**Usługi
gwarancyjne**

W celu realizacji usług gwarancyjnych należy skontaktować się z firmą sprzedającą narzędzie lub najbliższym centrum serwisowym naprawiającym narzędzia **DWT**.

Narzędzie oddawane do centrum serwisowego lub sprzedawcy musi być w nienagannym stanie, z dołączonym opisem usterek, w oryginalnym opakowaniu, z instrukcją obsługi i gwarancją - książką serwisową z poprawnie wypełnionymi punktami A, B i C na formularzu gwarancji, a także z rachunkiem lub jego równoważnikiem potwierdzającym datę sprzedaży narzędzia.

Jeśli po sprawdzeniu okaże się, że dana usterka jest winą producenta, usługa gwarancyjna zostanie zapewniona.

Jeśli usterka jest wynikiem złego użytkowania, koszty naprawy narzędzia poniesie użytkownik.

Termin wykonania naprawy zależy od złożoności naprawy i jest określany przez przedstawiciela handlowego lub centrum serwisowe, które przyjęło narzędzie do naprawy.

Usługi gwarancyjne nie są świadczone w następujących przypadkach:

- Użycie narzędzia do zastosowań nieprzewidzianych w instrukcji obsługi;
- Brak:
 - Poprawnie wypełnionej gwarancji w punktach A, B i C, rachunku (lub równoważnika) potwierdzającego datę sprzedaży i termin gwarancji;
 - Instrukcji obsługi, etykiet na narzędziu z numerem seryjnym producenta;
- Naturalne zużycie mechanizmów i podzespołów, które mają ograniczony czas pracy;
- Prewencyjna konserwacja i wymiana szybko zużywających się części (więcej szczegółów w centrum serwisowym **DWT** w danym kraju);
- Przeciążenie lub zbyt intensywne użytkowanie, w wyniku którego pojawia się:
 - Jednoczesne uszkodzenie jednej lub kilku części urządzenia i podzespołów, funkcjonalnie powiązanych z systemem;
 - Spalenie, zwęglenie, stopienie z powodu nadmiernej wewnętrznej temperatury (elementy grzewcze, przełączniki, okablowanie, obudowy);
 - Mechaniczne uszkodzenia, obecność obcych przedmiotów w urządzeniu;
 - Demontaż i naprawy nie przeprowadzane przez specjalistów **DWT**.

Gwarancja nie obejmuje części zużywalnych i akcesoriów, które częściowo należą do zakresu dostawy.

W razie użycia narzędzia w celach przemysłowych warunki gwarancji mogą zostać zmniejszone.

Data « ____ » _____ 20 ____

Podpis _____

**Záruka
DWT**

Záruka na nástroje **DWT** je poskytována v souladu se zákony a zvláštními požadavky jednotlivých zemí. V případě, že legislativa neupravuje podmínky záručního servisu, budou tyto stanoveny obchodním zástupcem, který prodává naše výrobky. Informace o obchodních zástupcích naleznete na naší webové stránce www.dwt-pt.com nebo na první straně provozní příručky.

Záruční doba začíná datem prodeje nástroje obchodní společností (potvrzení - správně vyplněný záruční formulář v bodech A, B, C a vydání dokladu o prodeji nebo jeho náhrady).

Výrobce neposkytuje záruku a poprodejní servis, pokud není uveden jako prodejce nástroje ve Vaší zemi.

**Záruční
servis**

Záruční servis provádí společnost, u které jste nástroj zakoupili, nebo nejbližší servisní středisko, které provádí opravy nástrojů **DWT**.

Pokud předáváte nástroj servisnímu středisku nebo prodejní společnosti, je nebytné, aby byl nástroj očištěn, byl přiložen popis závady, byl v původním balení s provozní příručkou a zárukou - servisní knížkou s vyplněným záručním formulářem v bodech A, B, C a dokladem o prodeji nebo jeho náhradou potvrzující datum prodeje nástroje.

Pokud se při prověření závady ukáže, že k dané závadě došlo vinou výrobce, bude provedena záruční oprava.

V případě, že k závadě došlo vinou uživatele, platí náklady spojené s opravou uživatel.

Podmínky provedení prací závisí na obtížnosti odstranění příčiny závady a stanovuje je obchodní zástupce nebo servisní středisko, které přijalo nástroj k opravě.

Záruční servis se neposkytuje v případě:

- Použití nástroje pro účely, které nestanovuje provozní příručka;

- Když:

- Chybí správně vyplněný záruční formulář v bodech A, B, C, doklad o datu prodeje a záruční lhůtě nebo doklad, který jej nahrazuje;

- Chybí provozní příručka nebo štítky s výrobním číslem výrobce na nástroji;

- Se jedná o přirozené opotřebení mechanismů a sestav, které mají omezenou provozní kapacitu;

- Nebyla prováděna preventivní údržba a výměny rychle opotřebovávaných součástí (podrobnější informace získáte v servisních střediscích **DWT** působících ve Vaší zemi);

- Došlo k přetížení nebo zátěžovému použití, jejichž důsledkem je:

- Souběžná porucha jedné nebo více součástí technického vybavení a sestav funkčně spojených se systémem;

- Spálení, zuhelnatění nebo roztavení v důsledku nadměrných vnitřních teplot technického vybavení (topné prvky, spínače, vedení a kryty);

- Mechanických poškození nebo přítomnosti cizích předmětů v zařízení;

- Demontáže a opravy, kterou neprovedli odborníci **DWT**.

Záruka se nevztahuje na spotřební materiál a příslušenství, které tvoří součást dodávky.

V případě použití nástroje pro průmyslové účely mohou být podmínky záručního servisu omezeny.

Datum « ___ » _____ 20 ____

Podpis _____

**Záruka
DWT**

Záruka na nástroje **DWT** je poskytovaná v súlade so zákonmi a zvláštnymi požiadavkami jednotlivých krajín. V prípade, že legislatíva neupravuje podmienky záručného servisu, budú tieto stanovené obchodným zástupcom, ktorý predáva naše výrobky. Informácie o obchodných zástupcoch nájdete na našej webovej stránke www.dwt-pt.com alebo na prvej strane prevádzkovej príručky.

Záručná lehota začína dátumom predaja nástroja obchodnou spoločnosťou (potvrdenie - správne vyplnený záručný formulár v bodoch A, B, C a vydanie dokladu o predaji alebo jeho náhrady).

Výrobca neposkytuje záruku a popredajný servis, ak nie je uvedený ako predajca nástroja vo Vašej krajine.

**Záručný
servis**

Záručný servis vykonáva spoločnosť, v ktorej ste nástroj zakúpili, alebo najbližšie servisné stredisko, ktoré vykonáva opravy nástrojov **DWT**.

Ak odovzdávate nástroj servisnému stredisku alebo predajnej spoločnosti, je nevyhnutné, aby bol nástroj očistený, bol priložený popis poruchy, bol v pôvodnom balení s prevádzkovou príručkou a zárukou - servisnou knižkou s vyplneným záručným formulárom v bodoch A, B, C a dokladom o predaji alebo jeho náhradou potvrdzujúcou dátum predaja nástroja.

Ak sa pri preverení poruchy ukáže, že k danej poruche došlo vinou výrobcu, bude vykonaná záručná oprava.

V prípade, že k poruche došlo vinou používateľa, platí náklady spojené s opravou používateľ.

Podmienky vykonania prác závisia od náročnosti odstránenia príčiny poruchy a stanovuje ich obchodný

zástupca alebo servisné stredisko, ktoré prijalo nástroj do opravy.

Záručný servis sa neposkytuje v prípade:

- Použitia nástroja pre účely, ktoré nestanovuje prevádzková príručka;
- Ked:

- Chýba správne vyplnený záručný formulár v bodoch A, B, C, doklad o dátume predaja a záručnej lehote alebo doklad, ktorý ho nahrádza;
- Chýba prevádzková príručka alebo štítky s výrobným číslom výrobcu na nástroji;

- Ide o prirodzené opotrebovanie mechanizmov a zostáv, ktoré majú obmedzenú prevádzkovú kapacitu;
- Nebola vykonávaná preventívna údržba a výmeny rýchlo opotrebovávaných súčastí (podrobnejšie informácie získate v servisných strediskách **DWT** pôsobiacich vo Vašej krajine);
- Došlo k preťaženiu alebo záťažovému použitiu, ktorých dôsledkom je:

- Súbežná porucha jednej alebo viacerých súčastí technického vybavenia a zostáv funkčne spojených so systémom;
- Spálenie, zuhoľnatie alebo roztavenie v dôsledku nadmerných vnútorných teplôt technického vybavenia (výhrevné prvky, spínače, vedenia a kryty);
- Mechanických poškodení alebo prítomnosti cudzích predmetov v zariadení;
- Demontáže a opravy, ktorú nevykonali odborníci **DWT**.

Záruka sa nevzťahuje na spotrebný materiál a príslušenstvo, ktoré tvorí súčasť dodávky.

V prípade použitia nástroja pre priemyselné účely môžu byť podmienky záručného servisu obmedzené.

Dátum « ____ » _____ 20 ____

Podpis _____

**Garanție
DWT**

Garanția uneltei **DWT** este asigurată în concordanță cu legile și caracteristicile specifice fiecărei țări. În cazul în care legislația nu asigură condițiile service-ului în garanție, aceștia vor fi stabiliți de reprezentantul comercial angajat în vânzarea produselor noastre. Puteți găsi informații cu privire la reprezentanții comerciali pe site-ul nostru www.dwt-pt.com sau pe prima pagină a manualului de instrucțiuni.

Perioada de garanție începe la data vânzării uneltei prin intermediul societății comerciale furnizoare (numai dacă este însoțită de certificatul de garanție cu căsuțele A, B, C corect completate și a chitanței sau facturii). Producătorul nu va suporta responsabilitățile pentru garanție și service postvânzare dacă nu apare ca vânzător al uneltei pe teritoriul țării dvs.

**Service
în garanție**

Pentru asigurarea service-ului în garanție trebuie contactată societatea comercială care v-a vândut uneltele, sau cel mai apropiat centru service care repară unelte **DWT**.

Uneltele trebuie predate la centrul service sau societatea furnizoare însoțită de descrierea defectului, ambalajul original, manualul de instrucțiuni și certificatul de garanție cartea de service cu căsuțele A, B, C completate, precum și chitanța sau factura care confirmă data de achiziționării uneltei.

Dacă după verificarea defecțiunii se constată faptul că defecțiunea a apărut din cauza producătorului, se va asigura service-ul în garanție.

În caz că defecțiunea a apărut din cauza utilizatorului, costurile reparației uneltei vor fi suportate de către acesta.

Termenul executării reparațiilor depinde de complexitatea procesului de eliminare a cauzelor

defectului și sunt stabilite de reprezentantul comercial sau de centrul service care a acceptat efectuarea lucrărilor de reparare.

Service-ul în garanție nu este asigurat în următoarele cazuri:

- Utilizarea uneltei în alte scopuri decât cele prevăzute de manualul de instrucțiuni;
- Absența:
 - Certificatului de garanție cu căsuțele A, B, C completate chitanței sau facturii ce confirmă data de achiziționare și perioada de garanție sau unui document echivalent;
 - Manualului de instrucțiuni etichetelor de pe uneltele conținând numărul de identificare al producătorului;
- Uzura normală a mecanismelor și ansamblurilor cu perioadă limitată de utilizare;
- Întreținerea preventivă și înlocuirea componentelor cu uzură rapidă (informații mai detaliate pot fi obținute în centrele service **DWT** din țara dvs.);
- Suprasarcina sau utilizarea excesivă, având următoarele consecințe:

- Defectarea simultană a uneia sau mai multor componente mecanice și ansambluri conectate funcțional la sistem;
- Arderea, carbonizarea, topirea datorată încălzirii excesive a componentelor mecanice (elemente de încălzire, comutatoare, cabluri, carcase);
- Deteriorările mecanice, prezența unor obiecte străine în interiorul aparatului;
- Demontarea și repararea uneltei de către persoane neautorizate de **DWT**.

Garanția nu este valabilă în cazul consumabilelor și accesoriilor.

În cazul utilizării uneltei în scopuri industriale termenele service-ului în garanție pot fi reduse.

Data « ____ » _____ 20 ____

Semnătura _____

DWT
гаранция

Гаранцията за инструменти **DWT** се предоставя съгласно законите и специфичните изисквания за всяка държава. В случай, че законодателството не предоставя условия за гаранционно обслужване, те ще бъдат определени от търговския представител, ангажиран с продажбата на нашите продукти. Можете да намерите информация за търговските представители на нашия сайт www.dwt-pt.com или на първа страница на уебстраницата.

Началото на гаранционния срок е от датата на продажба на инструмента чрез търговската компания (доказателство са - правилно попълнена гаранционна карта в точки А, В, С, както и наличие на разписка или заменящ я документ).

Производителят не носи отговорност за гаранция и след продажбен сервиз, ако той не присъства като продавач на инструмента на територията на Вашата държава.

Гаранционно
обслужване

За извършване на гаранционно обслужване е необходимо да се свържете с компанията, която е продала инструмента или с най-близкия сервизен център, който извършва сервизиране на инструменти **DWT**.

Когато инструментът бъде предоставен в сервизен център или търговска организация е необходимо да го предоставите в почистен вид с описание на дефекта, в оригинална опаковка, с уебстраницата с инструкции и гаранционната сервизна книжка, заедно с попълнени точки А, В, С в гаранционната карта, както и разписка или заменящ я документ, който потвърждава датата на закупуване на инструмента.

Ако след проверка на неизправността стане ясно, че тази неизправност е по вина на производителя, то ще бъде извършен гаранционен ремонт.

В случай на неизправност, причинена от потребителя, разходите за сервизиране на

инструмента и ремонта му са за сметка на потребителя.

Сроковете за извършване на ремонта, зависят от сложността на отстраняване на причината за дефекта и са определени от търговския представител или сервизния център, който е приел инструмента за ремонт.

Гаранционно обслужване не се предлага в случаите, когато:

- Инструментът е използван за цели, неописани в уебстраницата с инструкции;
- Липса на:

- Правилно попълнена гаранционна карта в точки А, В, С, разписка, потвърждаваща датата на закупуване и гаранционния период или друг заменящ я документ;
- Уебстраницата с инструкции, етикети на инструмента със сериен номер на производителя;

- Естествено износване на механизми и съглобки, имащи ограничен срок на работен капацитет;
- Предварителна поддръжка и смяна на бързо износващи се детайли (повече информация може да бъде намерена в сервизните центрове на **DWT**, работещи във Вашата държава);

- Претоварване или тежка употреба, последициите, от които са:

- Едновременна повреда на една или повече части и съглобки, функционално свързани в системата;
- Изгаряне, овъгяване, стапяне поради прекалено високи вътрешни температури на оборудването (нагревателни елементи, прекъсвачатели, окабеляване, корпуси);

- Механични повреди, наличие на чужди предмети в уреда;
- Разглобяване и ремонт, който не е бил предприет от специалисти на **DWT**.

Гаранцията не е валидна за консумативи и аксесоари, които при износване се заменят.

В случай, че инструментът е използван с промишлени цели, условията на гаранцията може да бъдат оспорвани и намалени.

Дата _____ « ____ » _____ 20 ____

Подпис _____

Εγγύηση της
DWT

Η εγγύηση των εργαλείων **DWT** παρέχεται ανάλογα με τους νόμους και τα ιδιαίτερα χαρακτηριστικά κάθε χώρας. Σε περίπτωση που η νομοθεσία δεν διευκρινίζει όρους εγγύησης, αυτοί καθορίζονται από τον εμπορικό αντιπρόσωπο που ασχολείται με την πώληση των προϊόντων μας. Μπορείτε να βρείτε πληροφορίες για τους εμπορικούς αντιπροσώπους μας στην ιστοσελίδα μας www.dwt-pt.com ή στην πρώτη σελίδα του εγχειριδίου οδηγιών.

Η περίοδος εγγύησης ξεκινά από την ημερομηνία πώλησης του εργαλείου από την εμπορική εταιρεία (βεβαίωση λήψης - σωστά συμπληρωμένο δελτίο εγγύησης στα σημεία Α, Β, C καθώς και παρουσία της απόδειξης ή του τιμολογίου).

Ο κατασκευαστής δεν φέρει ευθύνη για την εγγύηση ούτε για το σέρβις μετά την πώληση, αν δεν εμφανίζεται ως πωλητής του εργαλείου εντός της χώρας σας.

Παροχή
εγγύησης

Για την παροχή της εγγύησης, είναι απαραίτητο να επικοινωνήσετε με την εταιρεία από την οποία αγοράσατε το εργαλείο ή με το πλησιέστερο εξουσιοδοτημένο σέρβις που αναλαμβάνει επισκευές εργαλείων **DWT**.

Όταν πηγαίνετε το εργαλείο στο εξουσιοδοτημένο σέρβις ή στο κατάστημα που το αγοράσατε, πρέπει να παραδίδετε το εργαλείο σε καλή κατάσταση με περιγραφή της βλάβης, στην αρχική του συσκευασία, μαζί με το εγχειρίδιο οδηγιών, το βιβλιαράκι εγγύησης - σέρβις καθώς και το δελτίο εγγύησης συμπληρωμένο στα σημεία Α, Β, C, εσωκλείοντας και την απόδειξη ή το τιμολόγιο που επιβεβαιώνει την ημερομηνία αγοράς του εργαλείου.

Αν μετά τον έλεγχο για δυσλειτουργίες διαπιστωθεί ότι η συγκεκριμένη δυσλειτουργία προκλήθηκε από σφάλμα του κατασκευαστή, θα ισχύσει η εγγύηση.

Σε περίπτωση που η δυσλειτουργία προκλήθηκε από σφάλμα του χρήστη, το κόστος των εργασιών επιδιόρθωσης του εργαλείου επιβαρύνει το χρήστη.

Οι όροι διεξαγωγής των εργασιών εξαρτώνται από την πολυπλοκότητα εξάλειψης της αιτίας της βλάβης, και καθορίζονται από το εξουσιοδοτημένο σέρβις που παρέλαβε το εργαλείο για επιδιόρθωση.

Η εγγύηση δεν καλύπτει τις εξής περιπτώσεις:

- Χρήση του εργαλείου για σκοπό που δεν αναφέρεται στο εγχειρίδιο οδηγιών;
 - Αποουσία:
 - Σωστά συμπληρωμένου δελτίου εγγύησης στα σημεία Α, Β, C, της απόδειξης αγοράς που βεβαιώνει την ημερομηνία αγοράς και τη περίοδο εγγύησης ή του τιμολογίου αγοράς;
 - Εγχειριδίου οδηγιών, ετικετών εργαλείου με τον αριθμό σειράς του κατασκευαστή;
 - Φυσιολογική φθορά μηχανισμών και συγκροτημάτων με περιορισμένη περίοδο ικανότητας λειτουργίας;
 - Προληπτική συντήρηση και αντικατάσταση εξαρτημάτων ταχείας φθοράς (αναλυτικότερες πληροφορίες μπορείτε να προμηθευτείτε από τα εξουσιοδοτημένα σέρβις της **DWT** που δραστηριοποιούνται στη χώρα σας);
 - Υπερφόρτιση ή βαριά χρήση με τις εξής συνέπειες:
 - Ταυτόχρονη βλάβη ενός ή περισσότερων εξαρτημάτων και συγκροτημάτων που είναι λειτουργικά συνδεδεμένα με το σύστημα;
 - Καύση, απανθράκωση, τήξη λόγω υπερβολικά υψηλής εσωτερικής θερμοκρασίας εξαρτημάτων (θερμαντικά στοιχεία, διακόπτες, καλωδίωση, περιβλήματα);
 - Μηχανικές ζημιές, παρουσία ξένων αντικειμένων μέσα στη συσκευή;
 - Εργασίες αποσυρμολόγησης και επισκευής που δεν έχουν διεξαχθεί από ειδικούς της **DWT**.
- Η εγγύηση δεν καλύπτει αναλώσιμα ούτε αξεσουάρ που παρέχονται εν μέρει μαζί με το εργαλείο. Σε περίπτωση χρήσης του εργαλείου για βιομηχανικό σκοπό, οι όροι της εγγύησης μπορεί να είναι περιορισμένοι.

Ημερομηνία

«___» _____ 20__

Υπογραφή

Гарантия
DWT

Для инструмента **DWT** предусмотрена гарантия в соответствии с законами и специфическими особенностями каждой страны. В случае, если законодательством не предусмотрены сроки гарантийного обслуживания, их устанавливает торговое представительство, которое занимается реализацией нашей продукции. Информацию о торговых представительствах Вы сможете найти на нашем сайте www.dwt-pt.com или на первой странице инструкции по эксплуатации.

Началом гарантийного срока является дата продажи инструмента через торговую организацию (подтверждение - правильно заполненный гарантийный талон в пунктах А, В, С, а также наличие товарного чека или документа заменяющего его). Производитель не берёт на себя ответственность за гарантийное и послегарантийное обслуживание, если он же не является продавцом инструмента на территории Вашей страны.

Гарантийное
обслуживание

Для осуществления гарантийного обслуживания необходимо обратиться в организацию, которая продала Вам инструмент или ближайший сервисный центр, который осуществляет ремонт инструмента **DWT**.

При сдаче инструмента в сервисный центр или торговую организацию Вам необходимо предоставить инструмент в чистом виде с указанием дефекта, в оригинальной упаковке, с инструкцией по эксплуатации и гарантийно-сервисной книжкой с заполненным гарантийным талоном в пунктах А, В, С, а также товарным чеком или документом, заменяющим его, подтверждающим дату покупки инструмента.

Если после проверки неисправности будет установлено, что данная неисправность произошла по вине производителя, будет произведено гарантийное обслуживание.

В случае, если неисправность произошла по вине пользователя, стоимость услуг по ремонту инструмента перенимает на себя пользователь. Сроки выполнения работ зависят от сложности устранения причины дефекта и устанавливаются торговым представительством или сервисным центром, который принял инструмент в ремонт.

Гарантийное обслуживание не производится в случаях:

- использования инструмента в целях, не предусмотренных инструкцией по эксплуатации;
- отсутствия:

- правильно заполненного гарантийного талона в пунктах А, В, С, товарного чека подтверждающего дату покупки и срок гарантии или другого документа заменяющего его;
- инструкции по эксплуатации, наклейки на инструменте с серийным номером завода изготовителя;
- естественного износа механизмов и узлов, имеющих ограниченный период работоспособности;
- профилактики и замены быстроизнашиваемых деталей (более подробную информацию можно получить в сервисных центрах **DWT**, работающих в Вашей стране);
- перегрузки или интенсивного использования, следствием которых являются:
 - одновременный выход из строя одного или более функционально связанных деталей и узлов;
 - сгорание, обугливание, оплавление под воздействием высокой внутренней температуры деталей (нагревательные элементы, кнопки, провода, корпуса);
 - механических повреждений, наличия внутри инородных предметов;
 - вскрытия, а также ремонта, который был произведён не специалистами **DWT**.

Гарантия не распространяется на расходные материалы и принадлежности, которые частично входят в комплект поставки.

В случае использования инструмента в производственных целях сроки гарантийного обслуживания могут быть сокращены.

Дата «___» _____ 20__

Подпись _____

Гарантія
DWT

Для інструменту **DWT** передбачена гарантія відповідно до законів і специфічних особливостей кожної країни. У випадку, якщо законодавством не передбачені терміни гарантійного обслуговування, їх встановлює торговельно-представництво, яке займається реалізацією продукції. Інформацію про торговельно-представництво Ви зможете знайти на нашому сайті www.dwt-pt.com або на першій сторінці інструкції з експлуатації.

Початком гарантійного терміну є дата продажу інструменту через торговельну організацію (підтвердження - правильно заповнений гарантійний талон в пунктах А, В, С, а також наявність товарного чека або документа, що замінює його). Виробник не бере на себе відповідальність за гарантійне і післягарантійне обслуговування, якщо він же не є продавцем інструменту на території Вашої країни.

Гарантійне
обслуговування

Для здійснення гарантійного обслуговування необхідно звернутися в найближчий сервісний центр, який здійснює ремонт інструменту **DWT** або організацію, яка продала Вам інструмент. При здачі інструменту в сервісний центр або торговельну організацію Вам необхідно надати інструмент в чистому вигляді з етикеткою дефекту, в оригінальній упаковці, з інструкцією з експлуатації, і гарантійно-сервісною книжкою із заповненим гарантійним талоном в пунктах А, В, С, а також товарним чеком або документом, що замінює його, підтверджуючим дату покупки інструменту. Якщо після перевірки несправності буде встановлено, що дана несправність сталася з вини виробника, буде проведено гарантійне обслуговування. У випадку, якщо несправність сталася з вини користувача, вартість послуг з ремонту інструменту переймає на себе користувач.

Технологічна інструкція. Оцінка гарантійного ремонту інструменту.
Основні положення щодо гарантійного ремонту

Загальні положення

Завод - виробник встановлює на електроінструмент гарантійний термін, зазначений у гарантійному талоні, за умови правильної експлуатації та наявності правильно оформленого паспорта та гарантійного талона.

Для інструменту, який перебував у використанні, завод - виробник рекомендує ретельну експертизу, виключаючи гарантійний ремонт інструменту з дефектами, отриманими внаслідок:

- Зовнішніх механічних пошкоджень (тріщини, відколи, деформація корпусу, мережевого шнура, штепселя або деформацію інших елементів конструкції);

Терміни виконання робіт залежать від складності усунення причини дефекту і встановлюються торговельно-представництвом або сервісним центром, який приймає інструмент в ремонт. Гарантійне обслуговування не проводиться у випадках:

- використання інструменту в цілях, не передбачених інструкцією з експлуатації;
- за відсутності:
 - правильно заповненого гарантійного талона в пунктах А, В, С, товарного чека підтверджуючого дату покупки і термін гарантії або іншого документа, що замінює його;
 - інструкції з експлуатації, наклейки на інструменті з серійним номером заводу-виробника;
 - природного зносу механізмів і вузлів, що мають обмежений період працездатності;
 - профілактики і заміни швидкозношуваних деталей (докладнішу інформацію можна отримати в сервісних центрах **DWT**, що працюють у Вашій країні);
 - перевантаження або інтенсивного використання, наслідком яких є:
 - одночасний вихід з ладу однієї або більше функціонально пов'язаних деталей і вузлів;
 - згорання, обвуглювання, оплавлення під впливом високої внутрішньої температури деталей (нагрівальні елементи, кнопки, дроти, корпуси);
 - механічних пошкоджень, наявності усередині чужорідних предметів;
 - розбору, а також ремонту, який був проведений не фахівцями **DWT**.

Гарантія не розповсюджується на витратні матеріали і приладдя, яке частково входить в комплект постачання.

У разі використання інструменту у виробничих цілях терміни гарантійного обслуговування можуть бути скорочені.

Дата «___» _____ 20__

Підпис _____

- Наявності всередині агрегату сторонніх предметів;
- Наявності ознак самостійного ремонту;
- Наявності змін конструкції виробу (модифікації);
- Забруднення агрегату, як внутрішнє, так і зовнішнє, іржа тощо;
- Неправильної або недбалой експлуатації, транспортування, зберігання, або є наслідком недотримання режиму електроживлення, стихійного лиха, аварій тощо.

Гарантія не поширюється на акумулятори, зарядні пристрої, затискні пристрої (свердильні патрони,

чанги і т.п.), витратні матеріали (фільтра, масляні матеріали, реміні, ланцюги та шини ланцюгових пилок, диски пильні і відрізни, ріжучі касети з волосінню і ножі тримерів, свердла, бури що входять в комплектацію і т.п.), а також на будь-які інші частини виробу, що мають природний обмежений термін служби (сальники, гумові кільця, електричні щітки, втулки, втулки зубчастої перфорації, шліфувальні платформи та тощо).

Умови гарантії не передбачають профілактику та чистку агрегату, транспортні витрати не входять в обсяг гарантійного обслуговування. **Ремонт, пов'язаний із заміною швидко-зношуваних деталей, таких як: заміна відпрацьованих мастила, зношених ущільнюючих гумових кілець, втулок, сальників, вугільних щіток і т.д., не є гарантією і виконується за рахунок споживача.**

1. Перевірка документів, що підтверджують гарантію

Документом, що надає право на проведення гарантійного ремонту, є гарантійний талон на виріб встановленого зразка з печаткою торгівельної

організації, дати продажу, заводського номера, а також копії чека (або копії накладної) організації продавця.

Визначення (пошкодження, дефект)	Зауваження (можливі причини)	Гарантія так / ні
1.1. Термін гарантійних зобов'язань вийшов.	Термін гарантії - 24 місяці з дати продажу. Гарантія на виріб продовжується на час знаходження даного виробу в гарантійному ремонті.	ні
1.2. Гарантійний талон, копія чека або паспорт не заповнений (відсутні: штамп торгівельної організації, дата продажу, підпис продавця, найменування інструменту, заводський або серійний номер).	Порушення умов гарантії.	ні
1.3. Відомості про інструмент, відмічені в паспорті або гарантійному талоні, не відповідають дефекту електроінструменту.	Відсутність пошкодження, зміна серійного номера на інструменті або даних в гарантійному талоні та копії чека (або копії накладної). Порушення умов гарантії.	ні
1.4. Гарантійний талон не відповідає заводському зразку.	Порушення умов гарантії.	ні
1.5. Гарантійний талон повністю або частково не читається.	Недбале зберігання.	ні
1.6. Документ заповнений заднім числом (пізніше), може бути доведено.	Вписаний старий інструмент в новий документ, документи заповнені різним почерком або чорнилом і так далі.	ні

2. Визначення пошкодження за зовнішнім виглядом електроінструменту

Визначення (пошкодження, дефект)	Зауваження (можливі причини)	Гарантія так / ні
2.1. Зовнішні пошкодження затискного пристрою, корпусу електроінструменту, додаткової рукоятки, мережевого шнура, штепсельної вилки, гумових та пластикових пилозахисних елементів.	Неправильна експлуатація.	ні
2.2. Зігнутий шпindel (биття шпindelю).	Удар по шпindelю.	ні
2.3. Продавлений вимикач.	Удар.	ні
2.4. Кнопка вимикача западає (зовнішніх пошкоджень немає).	Неякісне виготовлення.	так
2.5. Сильне забруднення вентиляційних вікон всередині електроінструменту сторонніми предметами (пил, сторонні тіла, рідини), що могло призвести до поломки інструменту.	Недбала експлуатація і недоліки догляду за електроприладами.	ні

2. Визначення пошкодження за зовнішнім виглядом електроінструменту

Визначення (пошкодження, дефект)	Зауваження (можливі причини)	Гарантія так / ні
2.6. Ржа на дефектних частинах електроінструменту.	Неправильне зберігання, недолік догляду за електроприладами.	ні
2.7. Пошкодження від вогню (зовнішнє).	Контакт з відкритим полум'ям.	ні
2.8. Електроінструмент прийнятий в розібраному вигляді або раніше був розкритий поза офіційним сервісним центром.	Порушено право на розбирання інструменту під час гарантійного терміну.	ні
2.9. Електроінструмент був раніше розкритий поза сервісним центром (неправильна збірка, застосування нефірмових кілець ущільнювачів, сальників, нестандартних підшипників тощо), що могло б призвести до виходу з ладу електроінструменту.	Гарантійний електроінструмент повинен обслуговуватися в сервісних центрах.	ні
2.10. Стирання деталей з плином часу (вугільних щіток, сальників, кілець ущільнювачів, пилзахисних втулок, зубчастих пасів тощо), редукторного і підшипникового мастила.	Дані деталі зношуються під час експлуатації.	ні
2.11. Зовнішні пошкодження інструменту.	Падіння, удар.	ні
2.12. Інструмент приймається в комплекті з приладам, з якими стався його вихід з ладу. У разі застосування змінного інструменту (оснащення): • затупленого або пошкодженого; • невідповідного, нестандартного.	Неправильний догляд, який призвів до перевантаження або поломки. Перевищення потужності електроінструменту (наслідок - перевантаження).	ні
2.13. Не читається зовсім або частково заводський номер електроінструменту.	Порушення правил експлуатації.	ні
2.14. Пломба на корпусі відсутня або не відповідає заводській, а також уповноваженої сервісної майстерні.	Спроба ремонту в неспеціалізованій ремонтній майстерні.	ні

3. Пошкодження елементів електродвигуна

Визначення (пошкодження, дефект)	Зауваження (можливі причини)	Гарантія так / ні
3.1. Згорілі обмотки якоря і статора, рівномірна зміна кольору обмоток (можливий вихід з ладу вимикача): • перевантаження; • сильно забруднений вентилятор.	Порушення умов експлуатації (тривала робота з перевантаженням, недостатнє охолодження через забруднення інструменту).	ні
3.2. Ротор згорів, котушки статора не змінили колір або опір.	Короткозамкнений виток або замикання на корпусі якоря.	так
3.3. Сильне іскріння на колекторі ротора - наявність короткозамкненого витка (нерівномірне забарвлення якоря).	Заводський брак.	так
3.4. Пробій електричної ізоляції шнура живлення, обмоток статора, якоря (1500 В).	Заводський брак.	так
3.5. Механічне порушення ізоляції якоря або статора внаслідок забруднення або попадання сторонніх предметів.	Недбала експлуатація і недолік догляду за електроприладами.	ні
3.6. Електричний пробій обмотки статора відносно пакету статора.	Заводський брак.	так

3. Пошкодження елементів електродвигуна

Визначення (пошкодження, дефект)	Зауваження (можливі причини)	Гарантія так / ні
3.7. Розрив обмотки якоря з причини неякісного просочення.	Заводський брак.	так
3.8. Каркас статора і якір спаялися разом: • колектор та якір без первинних ушкоджень, відносно нові; • знос колектора і якоря внаслідок загального зносу щіток.	Заводський брак. Природний знос міді колектора.	так ні
3.9. Знос колектора якоря внаслідок загального зносу щіток.	Природний знос міді колектора.	ні
3.10. Стирання зубів валу якоря (мастило робоче), інших пошкоджень немає.	Заводський брак.	так
3.11. Природний знос зубів валу якоря і веденого зубчастого колеса (мастило не робоче або відсутнє, метал якоря з синявою).	Недостатня кількість мастила, недолік догляду за електроприладами.	ні
3.12. Пошкодження якоря, статора, корпусу електродвигуна, пов'язане з виходом з ладу підшипників якоря, внаслідок стирання з плином часу.	Недостатній догляд за інструментом.	ні
3.13. Пошкодження якоря, статора, корпусу електродвигуна, пов'язане з виходом з ладу підшипників якоря (редукторне мастило не робоче).	Недостатній догляд за інструментом.	ні
3.14. Механічне пошкодження вугільних щіток (може призвести до виходу з ладу якоря і статора), неправильний вибір щіток.	Падіння інструменту або удари. Небала експлуатація.	ні
3.15. Вугільні затискачі забруднені, щітку утримувач в порядку.	Недолік догляду.	ні
3.16. Стирання щіток з плинном часу.	Витратний матеріал (заміна щіток проводиться за рахунок покупця).	ні
3.17. Пошкодження колектора внаслідок використання неоригінальних щіток.	Порушення умов експлуатації. Призводить до виходу з ладу якоря.	ні
3.18. Інструмент використовувався професійно і в комерційних цілях.	Неможливо довести.	ні

4. Пошкодження перемикачів, регуляторів, електричних схем

Випадки виходу з ладу перемикачів, регуляторів, електричних схем відносяться до гарантійних випадків, за винятком випадків, наведених нижче:

Визначення (пошкодження, дефект)	Зауваження (можливі причини)	Гарантія так / ні
4.1. Вихід з ладу перемикача, регулятора, електричної схеми (спільно зі статором і якорем) з причини перевантаження.	Неправильна експлуатація.	ні
4.2. Вихід з ладу перемикача (відсутність можливості регулювання плавності) через засмічення коліщатка перемикача сторонніми речовинами.	Небала експлуатація і недостатній догляд за електроприладами.	ні
4.3. Відсутність функції утримання клавіші включення в положенні включено.	Механічний знос.	ні
4.4. Механічне пошкодження перемикача, регулятора електричної схеми.	Небала експлуатація електроінструменту.	ні

5. Пошкодження елементів редукторів, передавальних механізмів

Визначення (пошкодження, дефект)	Зауваження (можливі причини)	Гарантія так / ні
5.1. Обламаний (не більше одного) зуб шестерні (мастило робоче).	Неякісне виготовлення.	так
5.2. Природне стирання зубчастих коліс (мастило не робоче).	Недостатній догляд за електроприладами.	ні
5.3. Заклинювання поршня в циліндрі перфоратора (гумові деталі зношені, мастило не робоче).	Недостатній догляд за електроприладами.	ні
5.4. Вихід з ладу підшипників редуктора (мастило робоче).	Неякісне виготовлення.	так
5.5. Вихід з ладу підшипників редуктора (мастило не робоче, наявність сторонніх механічних домішок).	Недостатній догляд за електроприладами.	ні
5.6. Пошкодження, що виникли з причини відсутності або розриву захисного кожуха, що сприяло забрудненню механізму.	Недостатній догляд за електроприладами.	ні
5.7. Розрив або стирання зубчастого ременя.	Перевантаження Деталь, що псується з плином часу. Брак шківів.	ні ні так
5.8. Пошкодження редуктора через: <ul style="list-style-type: none"> • не герметичність; • недостатню кількість змащувача; • відсутність догляду. 	<ul style="list-style-type: none"> • З вини виробника. • З вини виробника. • Недостатня кількість мастила. 	так так ні
5.9. Продавлена кнопка фіксації диска (стопор шестерень).	Неправильна експлуатація. Надмірне зусилля при закручуванні гайок фіксуючих диск.	ні
5.10. Люфт шпинделя в шурупвертах і дрילהх.	Стирання посадочних місць, або удар по шпинделю (падіння інструменту).	ні
5.11. Природний знос посадочних місць кульок внутрішнього циліндра для хвостовиків оснащення типу SDS +, вигнутий внутрішній циліндр.	Неправильна експлуатація (не використання змащувача), перевантаження.	ні

6. Пошкодження додаткового оснащення, змінного інструменту

Визначення (пошкодження, дефект)	Зауваження (можливі причини)	Гарантія так / ні
6.1. Пошкодження липучих платформ шліфувальних машин (відсутність зчеплення).	Перевантаження. Деталь, що псується з плином часу.	ні
6.2. Псування гумових платформ шліфувальних машин.	Деталь, що псується з плином часу.	ні
6.3. Вихід з ладу платформи віброшліфувальної машини (підшипника в пластмасовому корпусі).	Перевантаження (пластмасовий корпус є захистом від перевантаження даної машини).	ні
6.4. Кулачок свердильного патрона обламаний (механічних пошкоджень немає).	Неякісний затискний патрон.	так
6.5. Пошкодження затискного патрона вгасли-док забруднення пилом.	Робота без пиловідсмоктування, зношений (порваний) пилозахисний ковпачок або його відсутність.	ні
6.6. Злам підстави полотна, пилко утримувача.	Неякісне виготовлення.	так
6.7. Механічне пошкодження ножів рубанка.	Неправильна експлуатація.	ні

6. Пошкодження додаткового оснащення, змінного інструменту

Визначення (пошкодження, дефект)	Зауваження (можливі причини)	Гарантія так / ні
6.8. Пошкодження бура, свердел, різців, пік і т.п. відсутні механічні пошкодження на поверхні металу.	На змінний інструмент гарантія не надається.	ні
6.9. Знос приводних зірочок ланцюгових передач.	Витратний матеріал.	ні
6.10. Пошкодження волосіні.	Сторонні предмети в траві. Неправильна експлуатація.	ні

7. Випадки гарантії акумуляторного електроінструменту

Визначення (пошкодження, дефект)	Зауваження (можливі причини)	Гарантія так / ні
7.1. Обламні або зношені зуби шестірні планетарного механізму.	Перевантаження в режимі свердління. Недбала експлуатація.	ні
7.2. Природний знос зубчастих коліс (мастило не робоче).	Недостатній догляд за електроприладами.	ні
7.3. Вихід з ладу підшипників редуктора (мастило робоче).	Неякісне виготовлення.	так
7.4. Вихід з ладу підшипників редуктора (мастило не робоче, наявність сторонніх механічних домішок).	Недостатній догляд за електроприладами.	ні
7.5. Вихід з ладу вимикача (відсутність можливості регулювання плавності) через засмічення сторонніми речовинами.	Недбала експлуатація і недостатній догляд за електроприладами.	ні
7.6. Вихід з ладу вимикача (відсутність можливості регулювання кількості обертів).	Перевантаження в режимі свердління, недбала експлуатація.	ні
7.7. Вихід з ладу акумулятора.	Витратний комплектуючий матеріал.	ні

DWT garantija

DWT garantija

DWT įrankiui suteikiamos garantinės sąlygos priklauso nuo kiekvienoje šalyje galiojančių įstatymų ir kitų toje šalyje esamų ypatybių. Jei pagal įstatymus nenumatoma joks garantinio aptarnavimo terminas, tuomet šį terminą nustatys prekybos atstovai parduodantys mūsų produktus. Informaciją apie mūsų prekybos atstovus rasite mūsų tinklalapyje www.dwt-pt.com arba pirmajame naudojimo instrukcijų puslapyje.

Garantinio laikotarpio pradžia visuomet yra diena, kai įrankis buvo įsigytas per mūsų prekybos atstovų tinklą (būtina išsaugoti pirkimą patvirtinančius dokumentus - garantinį taloną tinkamai užpildytą pozicijose A, B ir C, o taip pat turėti pirkimo čekį arba atitinkantį dokumentą). Gamintojas nėra atsakingas už garantinius įsipareigojimus ir aptarnavimą jei įrankio pardavėjas jūsų šalyje yra kita kompanija.

Garantinis aptarnavimas

Dėl garantinio aptarnavimo būtina susisiekti su įmone, kuris jums pardavė įrankį, arba su artimiausiu klientų aptarnavimo centru, kur remontuojami **DWT** įrankiai.

Įrankį pardavėjui arba į aptarnavimo centrą pristatyti būtina originalioje pakuotėje, kartu su gedimo aprašymu, su naudojimo instrukcijomis, garantiniu talonu tinkamai užpildytu pozicijose A, B ir C, o taip pat pirkimo čekį arba atitinkamą dokumentą, patvirtinantį įrankio pirkimą ir nurodantį jo pirkimo datą.

Jei po gedimo patikrinimo išaiškės, kad gedimas įvyko dėl gamintojo kaltės, bus suteikiamas garantinis aptarnavimas.

Jei bus nustatyta, kad dėl gedimo kaltas įrankio naudotojas, sąskaitą už remonto darbus privalės apmokėti pats įrankio savininkas.

Darbu vykdymo terminas priklauso nuo gedimo pašalinimo sudėtingumo ir nustatomas prekybos atstovo arba aptarnavimo centro specialistų, kurie priima įrankį remonto darbams.

Garantinis aptarnavimas neteikiamas šiais atvejais:

- Jei įrankis naudojamas ne pagal paskirtį nurodytą naudojimo instrukcijoje;
- Jei nėra:
 - Garantinio talono tinkamai užpildyto pozicijose A, B ir C, įrankio pirkimą ir garantinį laikotarpį patvirtinančio pirkimo čekio arba atitinkamas dokumentas;
 - Naudojimo instrukcijų, indikacinio lipduko kartu su gaminio serijiniu numeriu ant prietaiso;
- Jei mechanizmai ir dalys per ribotą darbo laikotarpį natūraliai nusidėvėjo;
- Jei keičiamos ir remontuojamos greitai besidėvinčios dalys (detalesnės informacijos rasite jūsų šalyje veikiančiuose **DWT** įrankių aptarnavimo centruose);
- Perkrova ir intensyvus įrankio naudojimas, kai pasekmės yra šios:
 - Vienos ar kelių detalių ir mechanizmų, funkcionaliai susijusių su sistema, gedimas vienu metu;
 - Dalių sudėgimas, apdegimas, išsilydimas dėl aukštų vidinių temperatūrų (kaitinimo elementai, jungikliai, laidai, korpusas);
- Mechaniniai pažeidimai, pašaliniai objektai prietaiso viduje;
- Prietaiso išrinkimas ir remontas vykdytas ne **DWT** specialistų.

Garantija negalioja vartojimo reikmėms ir priedams, kurie iš dalies įeina į tiekimo apimtį.

Naudojant prietaisą pramoniniais tikslais, garantinio aptarnavimo terminas gali būti sumažintas.

Data «___» _____ 20__

Parašas _____

DWT
кепілдігі

DWT құралына берілетін кепілдік әр елдің заңдары мен ерекше ережелеріне сай келеді. Кепілдікті қызмет көрсету шарттары заңнамада анықталмаған болса, оларды біздің өнімді сататын сауда өкілі анықтайды. Сауда өкілдері тұралы ақпаратты www.dwt-pt.com торабында немесе пайдаланушы нұсқауының бірінші бетінде таба аласыз.

Құралды сауда компаниясы арқылы сатылған күн кепілдікті мерзімнің басталуы деп есептеледі (раस्ताма кепілдікті купонында А, В, С бөлімдерін дұрыс толтыру, сондай-ақ түбіртек немесе оның орнына қолданылатын құжаттың бар болуы). Өндірушінің ол еліңізде құралды сатушы ретінде шықпаса, кепілдік және сатылғаннан кейін көрсетілетін қызмет жайында жауапкершілігі жоқ.

Кепілдікті қызмет
көрсету

Кепілдікті қызмет алу үшін құралды сатқан компанияға немесе **DWT** құралды жөндейтін ең жақын қызмет орталығына хабарласыңыз.

Құралды қызмет орталығына немесе сауда мекемесіне апарып бергенде, құралды таза күйінде, ақаулық сиппатамасын қосып, өз қорабында, пайдаланушы нұсқауы және А, В, С бөлімдері толтырылған кепілдікті купоны бар кепілдік қызмет кітапшасын, сондай-ақ құралды сатып алған күнді растайтын түбіртек немесе оның орнына қолданылатын құжатты алып келуі қажет.

Егер ақаулықты тексергеннен кейін ол ақаулықты өндіруші жіберді деп анықталса, кепілдікті қызмет көрсетіледі.

Ақаулық пайдаланушы кесірінен болса, құралды жөндеу шығындарын пайдаланушы өтейді.

Жұмыс жасау шарттары ақаулықтың себебін жою қиындылығына байланысты және оны сауда

өкілі немесе құралды жөндеуге алған қызмет орталығы белгілейді.

Кепілдікті қызмет келесі жағдайларда көрсетілмейді:

- құралды пайдаланушы нұсқаулығында көрсетілмеген мақсаттармен қолдану;
- келесі талаптардың жоқтығы:
 - А, В, С бөлімдері дұрыс толтырылған кепілдікті купон, құралды сатып алған күнді және кепілдік мерзімін растайтын түбіртек немесе оның орнына қолданылатын құжат;
 - пайдаланушы нұсқаулығы, құралдағы сериялық нөмірі бар өндірушінің заттаңбасы;
- қызмет көрсетудің мерзімі шектелген механизмдер мен құрастырулардың табиғи тозуы;
- тез тозатын бөлшектерге профилактикалық қызмет көрсету және ауыстыру (көбірек ақпаратты еліңізде жұмыс жасайтын **DWT** қызмет орталықтарында алуға болады);
- төменде көрсетілген жағдайларға әкелетін шамадан тыс немесе қарқынды қолдану:

• жүйеге қызметті қосылған бір немесе одан көп құрылғы бөлшектері мен тетіктердің кенет бұзылуы;

• құрылғының шамадан тыс ішкі темпertureурасынан пайда болатын өртену, күю, еру (қыздыру элементтері, ажыратқыш, электр сымдары, ұяшықтар);

• механикалық бұзылу, құрылғы ішінде бөтен заттардың пайда болуы;

• **DWT** сарапшылары жасамаған демонтаж және жөндеу жұмыстары.

Кепілдік жабдықтар көлеміне жартылай жататын жұмсау материалдары мен жарақаттарға тарамайды.

Құралды өнеркәсіпті мақсатпен пайдаланған кезде кепілдікті қызмет көрсету шарттары шектелуі мүмкін.

Күні «___» _____ 20___

Қолы _____

إن شروط تنفيذ أعمال الصيانة تعتمد على مدى تعقيد إزالة سبب العطل و الذي يتم تحديده من قبل المندوب التجاري أو مركز الصيانة الذي قبل بإصلاح العدة .

لا يتم تقديم خدمات الضمان في حالات :

- استخدام العدة لأغراض غير مذكورة في كتيب تعليمات الاستخدام / التشغيل.
 - عدم وجود:
 - كوابون الكفالة معبأ بشكل صحيح في الخانات A, B, C . إيصال يثبت تاريخ الشراء و كذلك فترة الضمان أو أية إثباتات بديلة .
 - كتيب التعليمات الاستخدام . لصقات على العدة توضح الرقم المتسلسل للمصنع
 - تشغيل العدة ينتج عنه اهتراء طبيعي للميكانيزم وأجزاء الآلة التي لديها عمر تشغيل محدود
 - الصيانة الوقائية و تبديل الأجزاء ذات التلف السريع (يمكن الحصول على مزيد من المعلومات من مراكز صيانة **DWT** الموجودة في بلدكم)
 - زيادة الحمل أو الاستخدام المكثف و الذي ينتج عنه:
 - فشل متزامن لأحد من الأجزاء المعدنية أو عدة منها مع الأجزاء المجمعة المرتبطة بالنظام بشكل وظيفي .
 - احتراق . فحم أو ذوبان ناخ عن حرارة داخلية عالية للأجزاء المعدنية (العناصر الحرارية . مفاتيح الكهرباء . التوصيلات . علبه العدة)
 - عطل ميكانيكي . وجود أشياء غريبة في العدة
 - الفك و القيام بأعمال الصيانة من قبل أشخاص غير خبراء **DWT** لا تغطي الكفالة المستهلكات و الإكسسوارات .
- في حال تم استخدام العدة لأغراض صناعية . من الممكن أن تقل بنود خدمة الضمان .

إن ضمان **DWT** تعطى حسب القوانين و الميزات الخاصة لكل بلد . في حال كانت التشريعات المحلية لا تحدد شروط خدمات الضمان . سيتم تحديدها من قبل المندوب التجاري الذي يتولى مبيع منتجاتنا .
جدون المعلومات عن المندوب التجاري على موقعنا الإلكتروني :
www.dwt-pt.com أو في الصفحة الأولى من كتيب التشغيل.
إن بداية فترة الضمان هو تاريخ مبيع العدة عن طريق الشركة التجارية (إشعار- كوابون الضمان بحيث يتم تعيينه الخانات A, B, C بشكل صحيح . بالإضافة لإبراز إيصال أو ما يعادله)
إن المصنع لا يتحمل مسؤولية الضمان و خدمة ما بعد البيع في حال كان لم يظهر أنه البائع ضمن بلدك .

للحصول على خدمة الضمان من الضروري الاتصال بالشركة التي باعتك العدة أو أقرب مركز صيانة و الذي يقوم بأعمال الإصلاح لعدد **DWT** من الضروري عند إحضارك العدة لمركز الصيانة أو الشركة التجارية أن تسلم العدة بحالتها الصرفة مع توضيح العيب . ضمن الكرتون الخاص بها مع كتيب التشغيل و كتيب خدمة الضمان بحيث تكون جميع خانات الكوابون A, B, C قد تم إملأها بالكامل . إضافة للإيصال أو ما يعادله و الذي يظهر تاريخ شراء العدة.

يتم تقديم خدمة الضمان بعد أن يتم فحص العيب و يظهر أن العطل قد حصل بسبب المصنع.

في حال كان العطل قد حصل بسبب المستخدم . يتم تحميل المستخدم تكلفة أعمال صيانة العدة .

التاريخ : _____ « _____ » _____ 20____
التوقيع _____



BH09-26
BH11-28
BH-1200
BH12-40 V
BH14-32
H-1200 VS
H15-11 V
DBR14-30

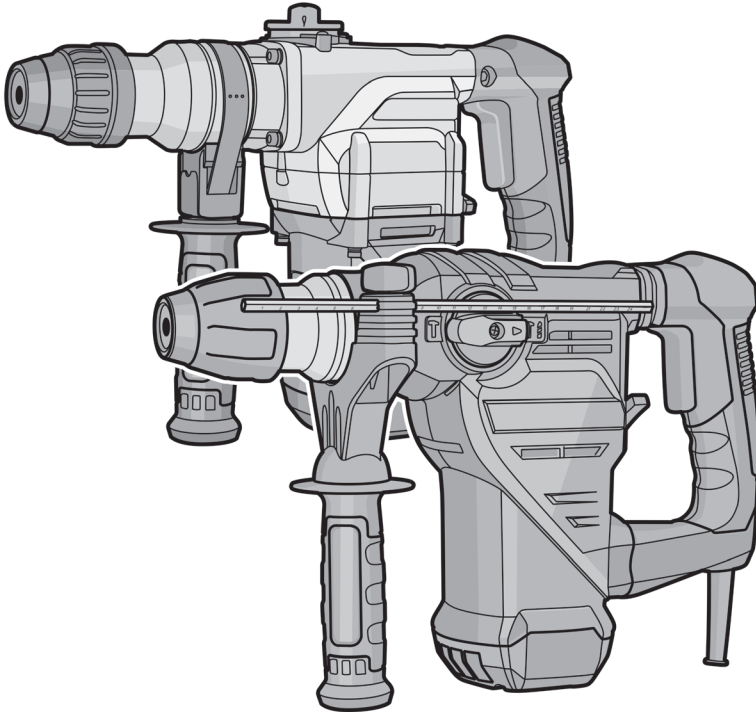

de Garantieschein und Servicekarten

en Warranty card and service cards

fr Garantie coupon et cartes de service

it Tagliando di garanzia e schede di riparazione

es Tarjetas de mantenimiento y cupón de garantía

pt Cupão da garantia e cartões de reparação

tr Garanti kuponu ve servis kartları

pl Kupon gwarancyjny i karty serwisowe

cs Záručný kupón a servisní listy

sk Záručný kupón a servisné listy

ro Cupon de garanție și taloane de service

bg Талон за гаранция и сервисни карти

el Κουπόνι εγγύησης και κάρτες σέρβις

ru Гарантийный талон и сервисные талоны

ua Гарантійний талон і сервісні талони

lt Garantinis kuponas ir aptarnavimo kortelės

kz Гарантиялы талон, қызмет көрсету карталары

ar بطاقات الضمان وبطاقات الصيانة

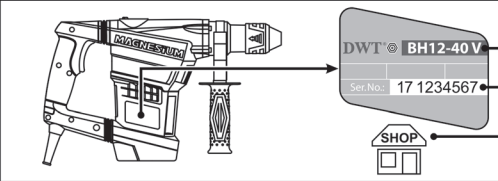

A
✍️

Ser. No.:

B
✍️

☎️
✍️



C
✍️

« ____ » _____ 20 ____



i	A [BH / H / DBR / Ser. No.:]	B	C	Service Card No.: I, II, III, IV
DE	Modell / Seriennummer	Verkaufsstelle	Garantiefrist (Monat) und Verkaufsdatum	Nur für Service Centres
GB	Model / Serial number	Trading company	Warranty period (month) and sale date	For service centres only
FR	Modèle / Numéro de série	Revendeur	Période de garantie (mois) et date de vente	Uniquement pour les centres assistance
IT	Modello / Numero di serie	Impresa commerciale	Periodo (mese) e data d'acquisto	Solo per centri assistenza
ES	Modelo / Numero de serie	Empresa comercial	Periodo de garantía (mes) y fecha de venta	Solo para centro de asistencia técnica
PT	Modelo / Número de série	Empresa de revenda	Período da garantia (mês) e data da venda	Apenas para centros de reparação
BR	Modelo / Número de série	Empresa de revenda	Período da garantia (mês) e data da venda	Apenas para centros de reparação
FI	Malli / Sarjanumero	Jälleenmyyjä	Takuuaika (kuukautta) ja ostopäivä	Vain huoltoliikelle
SE	Modell / Serienummer	Aterförsäljare	Garantiperiod (månader) och försäljningsdatum	Endast för servicecenter
DK	Model / Serienummer	Handelsfirma	Garantiperiode (måned) og salgsdato	Kun for servicecentre
NL	Model / Serienummer	Handelsbedrijf	Garantieperiode (maanden) en verkoopdatum	Alleen voor servicecentra
TR	Model / Seri no	Ticaret şirketi	Garanti periyodu (ay) ve satış tarihi	Sadece servis merkezleri için
PL	Model / Numer seryjny	Firma handlowa	Termin gwarancji (miesiące) i data sprzedaży	Tylko dla centrów serwisowych
CZ	Typ / Výrobní číslo	Obchodní společnost	Záruční lhůta (měsíců) a datum prodeje	Pouze pro servisní střediska
SK	Typ / Výrobné číslo	Obchodná spoločnosť	Záručná lehota (mesiacov) a dátum predaja	Iba pre servisné strediská
HU	Modell / Szériaszám	Kereskedő cég	Garanciális időhossz (hónap) és a vásárlás dátuma	Csak a szervizeknek
RO	Model / Număr de înregistrare	Vanzator	Perioada de garanție (luna) și data vânzării	Numai pentru centrele service
RS	Model / Serijski broj	Trgovinska kompanija	Garantni period (mesec) i datum prodaje	Samo za servisne centre
HR	Model / Serijski broj	Trgovačka tvrtka	Jamstveno razdoblje (mjes.) i datum prodaje	Samo za servisne centre
BG	Модел / Сериен номер	Търговска компания	Гаранционен период (мес.) и дата на продажба	Само за сервисни центрове
GR	Μοντέλο / Αριθμός σειράς	Εμπορική εταιρεία	Περίοδος εγγύησης (μήνες) και ημερομηνία πώλησης	Μόνο για κέντρα σέρβις
RU	Модель / Сер. номер	Торговая организация	Срок гарантии (мес.) и дата продажи	Только для сервисных центров
UA	Модель / Сер. номер	Торгова організація	Термін гарантії (міс.) і дата продажу	Лише для сервісних центрів
LT	Modelis / Serijinis numeris	Prekybos kompanija	Garantinis laikotarpis (mėnesiai) ir pirkimo data	Tik aptarnavimo centrams
LV	Modelis / Sērijas numurs	Tirdzniecības uzņēmums	Garantijas periods (mēn.) un pārdošanas datums	Tikai servisa centriem
EE	Mudel / Seerianumber	Edasimüüja	Garantiiperiood (kuudes) ning ostukuupäev	Ainult remonditöökodadele
CN	型号/序列号	贸易公司	保修期(月)和销售日期	仅供服务中心
VN	Loại hình / số seri	Công ty thương mại	Thời hạn bảo hành (tháng) và ngày bán	Mục dành riêng cho trung tâm phục vụ
KZ	Моделі / Серіялық нөмірі	Сауда компаниясы	Кепілдік мерзімі (ау) және сатылған күні	Тек қызмет орталықтарына
AE	الطراز / الرقم المتسلسل	التجارة التجارية	فترة الضمان (الشهر) وتاريخ المبيع	لمراكز الصيانة فقط
FA	مدل / شماره سریال	شرکت داد و ستد	دوره ضمانت (بر حسب ماه) و دادهای فروش	فقط برای مراکز فروش

Service Card No.: I



No.:

 **No.: II** 





 _____ 



« _____ » _____ 20 

 **No.: III** 





 _____ 

« _____ » _____ 20 

 **No.: IV** 





 _____ 



« _____ » _____ 20 

Service Card No.: II

No.:

A 



Ser. No.: 



 



C 

« _____ » _____ 20 

  « _____ » _____ 20 _____

  « _____ » _____ 20 _____



« _____ » « _____ » 

Service Card No.: IV

No.:

A 



Ser. No.: 



 



C 

« _____ » _____ 20 

  « _____ » _____ 20 _____

  « _____ » _____ 20 _____



« _____ » « _____ » 

Service Card No.: III

No.:

A 



Ser. No.: 



 





C 

« _____ » _____ 20 

  « _____ » _____ 20 _____

  « _____ » _____ 20 _____

« _____ » « _____ » 



No.: II	No.: 	<i>i</i>
1		
2		
3		
4		
5		
6		

No.: III	No.: 	<i>i</i>
1		
2		
3		
4		
5		
6		

No.: IV	No.: 	<i>i</i>
1		
2		
3		
4		
5		
6		

No.: II





No.:	a [No.:] 	b [min] 	c [kg] 	<i>i</i>
1				
2				
3				
4				
5				
6				



No.: IV





No.:	a [No.:] 	b [min] 	c [kg] 	<i>i</i>
1				
2				
3				
4				
5				
6				



No.: III



No.:	a [No.:] 	b [min] 	c [kg] 	<i>i</i>
1				
2				
3				
4				
5				
6				





Merit Link International AG
P.O. Box 641, CH-6855 Stabio
Switzerland
www.meritlink.com

