

# GRAPHITE

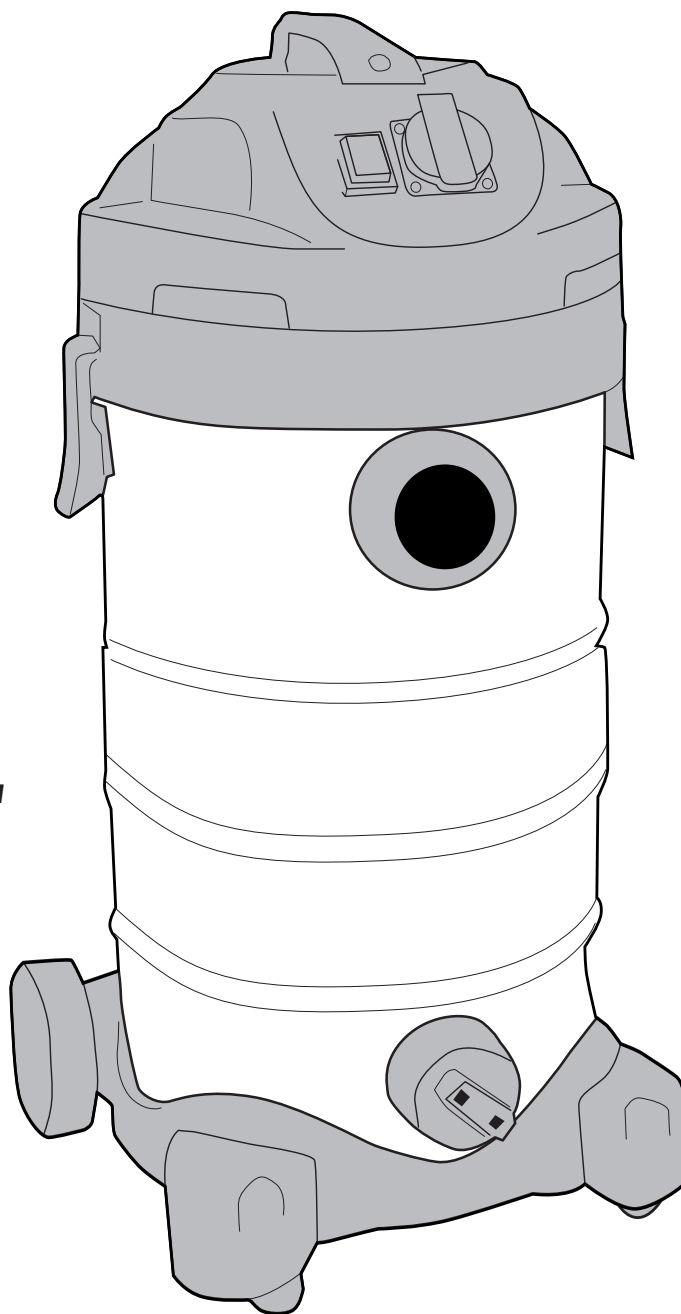

- PL** ODKURZACZ WARSZTATOWY
- GB** WORKSHOP VACUUM CLEANER
- DE** WERKSTATTSTAUBSAUGER
- RU** ПЫЛЕСОС ПРОМЫШЛЕННЫЙ
- UA** ПИЛОСОС ПРОФЕСІЙНИЙ
- HU** MUHELYPORSZÍVÓ
- RO** ASPIRATOR ATELIER CU SISTEM VACUUM
- CZ** DÍLENSKÝ VYSAVAC
- SK** DIELENSKÝ VYSÁVAC
- SI** INDUSTRIJSKI SESALNIK
- LT** PRAMONINIS SIURBLYS
- LV** RUPNIECIBAS PUTEK SUCEJS
- EE** TÖÖSTUSLIK TOLMUIMEJA
- BG** ПРОМИШЛЕНА ПРАХОСМУКАЧКА
- HR** RADIONICKI USISAVAC
- SR** INDUSTRIJSKI USISIVAC
- GR** ΗΛΕΚΤΡΙΚΗ ΣΚΟΥΠΑ ΕΠΑΓΓΕΛΜΑΤΙΚΗ
- ES** ASPIRADOR
- IT** ASPIRAPOLVERE DA OFFICINA
- NL** INDUSTRIËLE STOFZUIGER

**59G608**





<b>PL</b>	<b>INSTRUKCJA OBSŁUGI</b> .....	<b>6</b>
<b>GB</b>	<b>INSTRUCTION MANUAL</b> .....	<b>14</b>
<b>DE</b>	<b>BETRIEBSANLEITUNG</b> .....	<b>20</b>
<b>RU</b>	<b>РУКОВОДСТВО ПО ЭКСПЛУАТАЦИИ</b> .....	<b>26</b>
<b>UA</b>	<b>ІНСТРУКЦІЯ З ЕКСПЛУАТАЦІЇ</b> .....	<b>33</b>
<b>HU</b>	<b>HASZNÁLATI UTASÍTÁS</b> .....	<b>39</b>
<b>RO</b>	<b>INSTRUCTIUNI DE DESERVIRE</b> .....	<b>45</b>
<b>CZ</b>	<b>INSTRUKCE K OBSLUZE</b> .....	<b>51</b>
<b>SK</b>	<b>NÁVOD NA OBSLUHU</b> .....	<b>57</b>
<b>SI</b>	<b>NAVODILA ZA UPORABO</b> .....	<b>63</b>
<b>LT</b>	<b>APTARNAVIMO INSTRUKCIJA</b> .....	<b>69</b>
<b>LV</b>	<b>LIETOŠANAS INSTRUKCIJA</b> .....	<b>75</b>
<b>EE</b>	<b>KASUTUSJUHEND</b> .....	<b>81</b>
<b>BG</b>	<b>ИНСТРУКЦИЯ ЗА ОБСЛУЖВАНЕ</b> .....	<b>87</b>
<b>HR</b>	<b>UPUTE ZA UPOTREBU</b> .....	<b>94</b>
<b>SR</b>	<b>UPUTSTVO ZA UPOTREBU</b> .....	<b>100</b>
<b>GR</b>	<b>ΟΔΗΓΙΕΣ ΧΡΗΣΗΣ</b> .....	<b>106</b>
<b>ES</b>	<b>INSTRUCCIONES DE USO ORIGINALES</b> .....	<b>113</b>
<b>IT</b>	<b>MANUALE PER L'USO</b> .....	<b>119</b>
<b>NL</b>	<b>GEBRUIKSAANWIJZING</b> .....	<b>125</b>

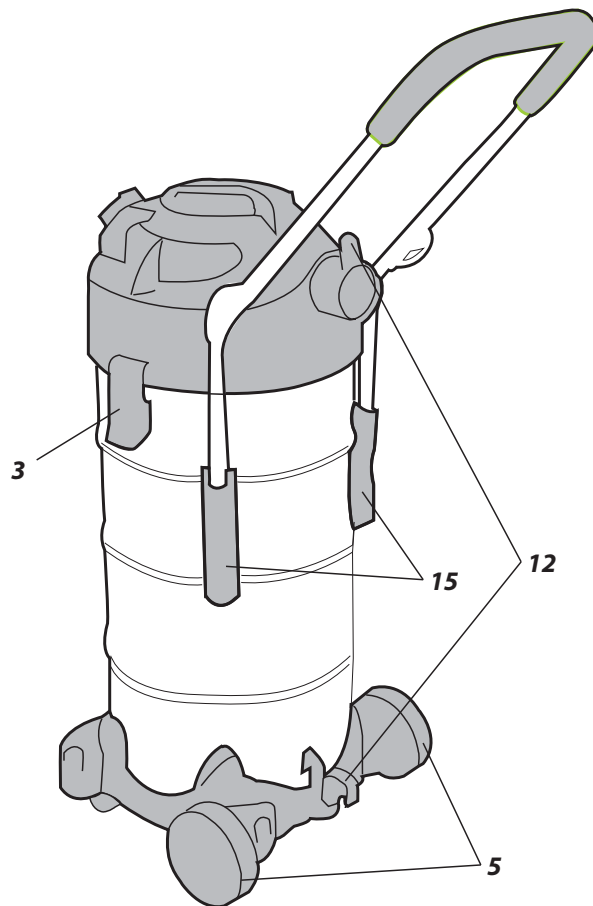
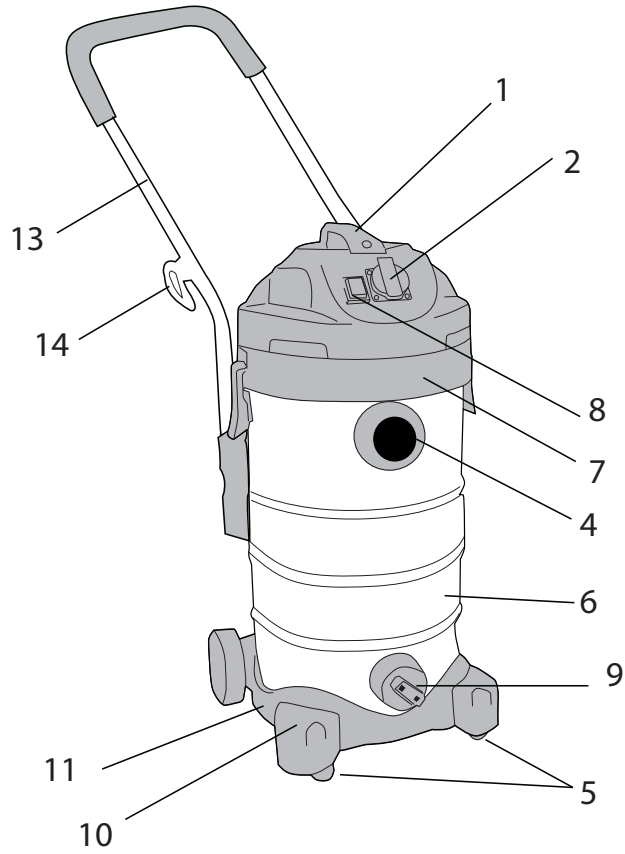

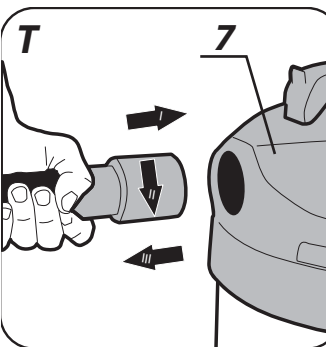
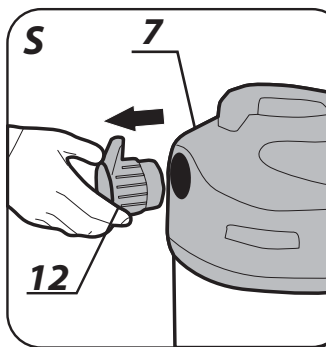
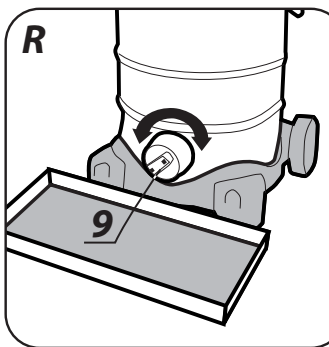
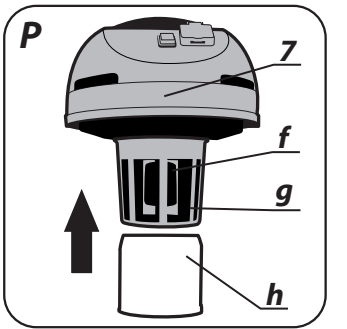
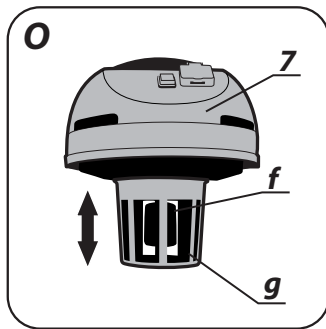
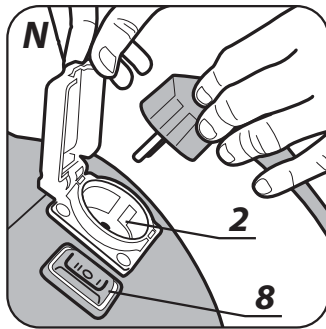
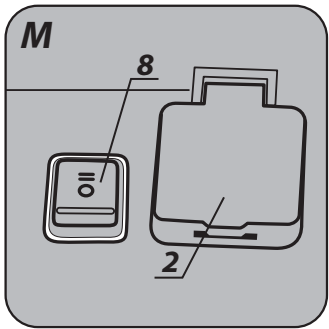
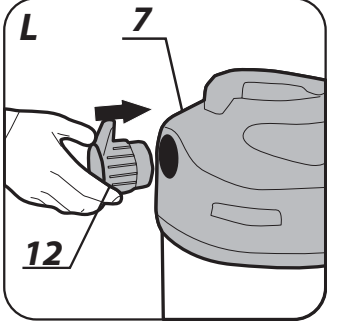
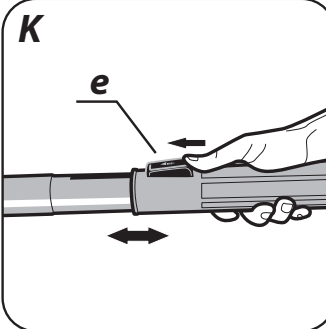
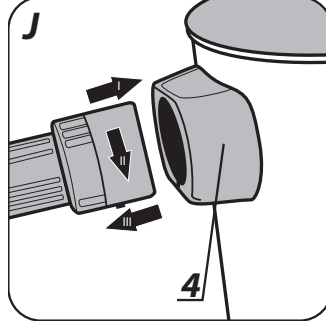
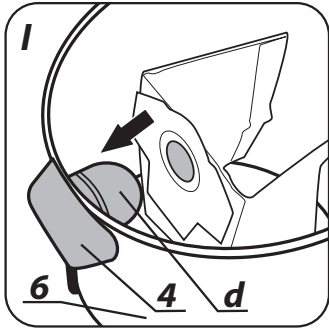
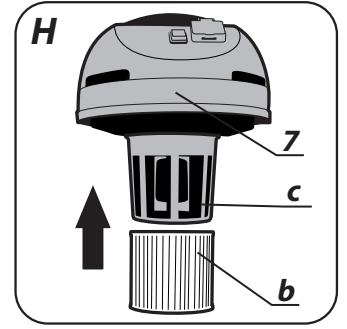
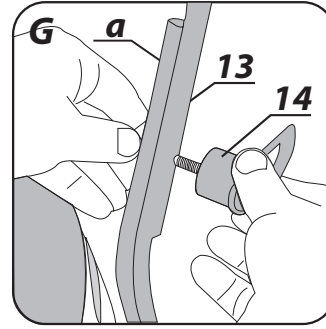
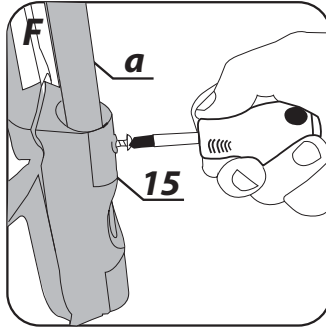
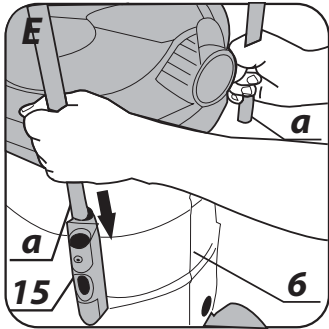
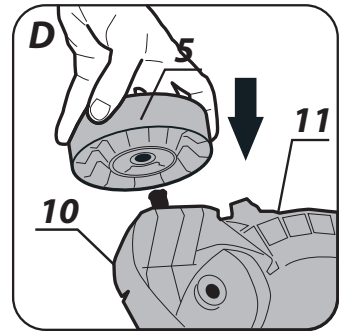
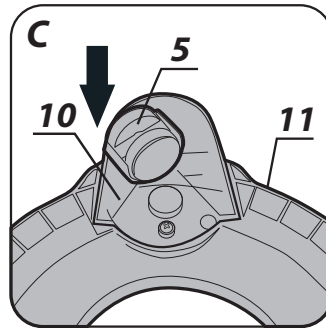
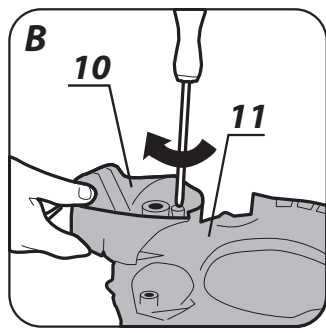
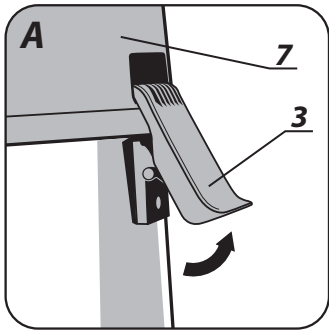

### ODKURZACZ WARSZTATOWY 59G608

UWAGA: PRZED PRYZYSTĄPIENIEM DO UŻYTKOWANIA URZĄDZENIA NALEŻY UWAŻNIE PRZECZYTAĆ NINIEJSZĄ INSTRUKCJĘ I ZACHOWAĆ JĄ DO DALSZEGO WYKORZYSTANIA.

### SZCZEGÓŁOWE PRZEPISY BEZPIECZEŃSTWA

 **OSTRZEŻENIE.** Nie wolno odsysać pyłów zagrażających zdrowiu np. pyłów drewna twardego, buczyny, dębu, krzemionki krystalicznej oraz azbestu. Materiały te uznawane są za rakotwórcze.

- Niniejszy sprzęt nie jest przeznaczony do użytkowania przez osoby (w tym dzieci) o ograniczonej zdolności fizycznej, czuciowej lub psychicznej, lub osoby nie mające doświadczenia lub znajomości sprzętu, chyba że odbywa się to pod nadzorem lub zgodnie z instrukcją użytkowania sprzętu, przekazanej przez osoby odpowiedzialne za ich bezpieczeństwo.
- Należy zwracać uwagę na dzieci, aby nie bawiły się sprzętem.
- Przed podłączeniem odkurzacza do sieci zawsze należy upewnić się czy napięcie sieci jest zgodne z napięciem podanym na tabliczce znamionowej urządzenia.
- Odkurzacze wolno podłączać tylko do instalacji elektrycznej wyposażonej w zabezpieczenie różnicowo prądowe, które przerwie zasilanie jeżeli prąd upływu przekroczy 30mA w czasie krótszym niż 30ms.
- Po napełnieniu zbiornika wodą należy wyłączyć odkurzacze.
- Przewód zasilający urządzenia zawsze należy trzymać z dala od ruchomych części innych urządzeń.
- Do podłączenia odkurzacza i odkurzacza z odbiornikiem, stosuj odpowiedni przewód zasilający przystosowany do pracy na zewnątrz pomieszczeń i o odpowiednim obciążeniu.
- Nie dopuszczaj do kontaktu przewodu zasilającego z rozlaną wodą, olejami i innymi substancjami chemicznymi.
- Nie wolno posługiwać się odkurzaczem w środowisku, w którym występują gazy, opary groźące eksplozją lub w pobliżu materiałów wybuchowych.
- Odkurzaczem nie wolno zbierać żarzącego się popiołu ani powodujących korozję, wybuchowych lub łatwopalnych materiałów, lub cieczy. np. olejów, rozpuszczalników, benzyny.
- Należy zastosować odpowiedni filtr do pracy, jaką chcemy wykonać.
- Nie pracuj z pełnym zbiornikiem lub workiem na pył. Systematycznie opróżniaj zbiornik i wymieniaj worek na pył.
- Nie wolno odkurzać sierści na zwierzętach, ubrań na ludziach oraz odciągać wody z akwariów (zagrożenie zdrowia ludzi i zwierząt).
- Chronić odkurzacze przed opadami deszczu.
- Nie wystawiać urządzenia na bezpośrednie działanie słońca ani innych źródeł ciepła.
- Nie zbliżaj końcówki ssącej odkurzacza do przedmiotów, które mogą zastać pochwycone przez zasysane powietrze (ryzyko uszkodzeń przedmiotów i odkurzacza).
- Nie otwieraj zasobnika na śmieci podczas pracy odkurzacza.
- Jeśli przewód zasilający podczas pracy uszkodzi się, odłącz bezzwłocznie zasilanie. **NIE DOTYKAĆ PRZEWODU PRZED ODŁĄCZENIEM ZASILANIA.**
- Wyciągnij wtyczkę z gniazda sieciowego:
  - za każdym razem gdy odchodzisz od urządzenia;
  - przed sprawdzeniem, czyszczeniem lub naprawą urządzenia;
- Naprawy odkurzacza powinny dokonywać tylko osoby uprawnione.
- Należy stosować tylko zalecane przez wytwórcę części zamienne.

#### Konserwacja i przechowywanie

- Utrzymywać w należytym stanie wszystkie podzespoły odkurzacza,
- Wymieniać w celu zachowania bezpieczeństwa zużyte lub uszkodzone części.
- Przechowywać poza zasięgiem dzieci.

**UWAGA! Urządzenie służy do pracy wewnątrz pomieszczeń.**

Mimo zastosowania konstrukcji bezpiecznej z samego założenia, stosowania środków zabezpieczających i dodatkowych środków ochronnych, zawsze istnieje ryzyko szczałkowe doznania urazów podczas pracy.

Objaśnienie zastosowanych piktogramów.

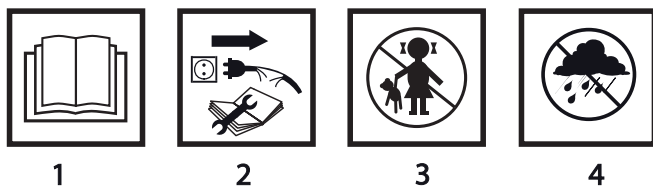

1. Przeczytaj instrukcję obsługi, przestrzegaj ostrzeżeń i warunków bezpieczeństwa w niej zawartych.
2. Odłącz przewód zasilający przed rozpoczęciem czynności obsługowych lub naprawczych.
3. Nie dopuszczać dzieci do urządzenia.
4. Chronić przed deszczem.

## BUDOWA I ZASTOSOWANIE

Odkurzacz warsztatowy przeznaczony jest do wychwytywania i zasysania niepalnych pyłów, wiórów drewnianych itp. w trybie pracy „na sucho” oraz do zasysania niepalnych cieczy i mieszanek wodno-powietrznych w trybie pracy „na mokro”.

Odkurzacz przystosowany jest do współpracy z elektronarzędziami do odsysania wiórów i pyłów powstających podczas pracy elektronarzędziem. Urządzenie dostosowane jest do podwyższonych obciążeń w zastosowaniach przemysłowych np. w rzemiośle i warsztatach naprawczych oraz do wszelkich prac z zakresu samodzielnej działalności amatorskiej (majsterkowanie).



**Dostosowany do pracy z pyłem gipsowym. Podczas odciągania pyłu z gipsu należy stosować równocześnie filtr harmonijkowy i worek na pył.**



**Nie wolno używać urządzenia niezgodnie z jego przeznaczeniem.**

## OPIS STRON GRAFICZNYCH

Poniższa numeracja odnosi się do elementów urządzenia przedstawionych na stronach graficznych niniejszej instrukcji.

1. Uchwyt transportowy
2. Gniazdo zasilające
3. Klamra mocująca
4. Gniazdo przyłączeniowe
5. Koła jezdne
6. Zbiornik
7. Obudowa górna
8. Włącznik
9. Korek spustowy
10. Wspornik kół jezdnych
11. Podstawa
12. Zaczep przewodu zasilającego
13. Rękojeść pomocnicza
14. Nakrętka specjalna
15. Prowadnice

\* Mogą występować różnice między rysunkiem a wyrobem.

## OPIS UŻYTYCH ZNAKÓW GRAFICZNYCH



UWAGA



OSTRZEŻENIE



MONTAŻ/USTAWIENIA



INFORMACJA

## WYPOSAŻENIE I AKCESORIA

1. Wąż ssący	- 1 szt.
2. Końcówka do podłóg	- 2 szt.
3. Końcówka do krawędzi	- 1 szt.
4. Koło jezdne	- 4 szt.
5. Rura teleskopowa	- 1 szt.
6. Worek na pył	- 1 szt.
7. Membrana piankowa	- 1 szt.
8. Filtr harmonijkowy	- 1 szt.
9. Wspornik kół jezdnych	- 4 szt.
10. Adapter	- 1 szt.
11. Dolna część rękojeści pomocniczej	- 2 szt.
12. Rękojeść pomocnicza	- 1 szt.
13. Śruby + nakrętki specjalne	- 2 kpl.
14. Wkręty	- 6 szt.

## PRZYGOTOWANIE DO PRACY

### MONTAŻ KÓŁ JEZDNYCH

 Zastosowanie kół jezdnych umożliwi łatwiejszy transport odkurzacza. Mniejsze, skrętne koła jezdne umieszczone w przedniej części podstawy ułatwiają manewry podczas przemieszczania, natomiast tylne większe koła transportowe zapewniają większą stabilność odkurzacza.



-  • Zwolnić klamry mocujące (3) po obu stronach urządzenia i zdjąć obudowę górną (7) (rys. A).
- Obrócić zbiornik (6) umieścić odpowiednio wsporniki kół jezdnych (10) w gniazdach podstawy (11) i zamocować wkrętami (rys. B).
- Zamontować przednie koła jezdne (5) wciskając je do otworów we wspornikach kół jezdnych (10) (rys. C).
- Zamontować tylne koła jezdne (5) wciskając je na oś wsporników kół jezdnych (10) (rys. D).
- Ponownie obrócić zbiornik i zamontować obudowę górną (7).

### MONTAŻ RĘKOJEŚCI POMOCNICZEJ

-  • Umieścić dolne części rękojeści pomocniczej (a) w prowadnicach (15) umieszczonych na zbiorniku (6) (rys. E) i zamocować za pomocą dostarczonych wkrętów (rys. F).
- Za pomocą śrub i nakrętek specjalnych (14) skrócić dolne części rękojeści pomocniczej (a) i rękojeść pomocniczą (13) (rys. G).

 Odkurzacze może być transportowany na miejsce pracy poprzez przetaczanie na kołach jezdnych, przy wykorzystaniu rękojeści transportowej (1) lub rękojeści pomocniczej (13).

### WKŁADANIE / WYMIANA FILTRA HARMONIJKOWEGO

-  **Odłączyć urządzenie od zasilania.**
  - Zwolnić klamry mocujące (3) po obu stronach urządzenia i zdjąć obudowę górną (7).
  - Umieścić filtr harmonijkowy (b) na obudowie pływaka (c) zwracając uwagę, czy został prawidłowo zamontowany (rys. H).
-  • Zamontować obudowę górną (7) i zabezpieczyć klamrami mocującymi (3).

**Uszkodzony filtr harmonijkowy należy wymienić na nowy.**

### WKŁADANIE / WYJMOWANIE WORKA NA PYŁ

-  Do odkurzania „na sucho” należy stosować worek na pył. Przy zastosowaniu worka na pył filtr harmonijkowy nie zatyka się i może być dłużej eksploatowany a późniejsze usuwanie nieczystości jest ułatwione.
  - Zwolnić klamry mocujące (3) po obu stronach urządzenia i zdjąć obudowę górną (7).
  - Nasunąć otwór worka na pył na króciec (d) umieszczony w zbiorniku (6) (rys. I).
  - Upewnić się, czy worek na pył przylega na całej swojej długości do wewnętrznej ścianki zbiornika.
  - Nałożyć obudowę górną (7) i zabezpieczyć klamrami mocującymi (3).
  - Wyjmowanie worka na pył przebiega w odwrotnej kolejności.



 **Systematycznie kontrolować stan napełnienia worka na pył. Po całkowitym napełnieniu wymienić worek na pył na nowy.**

 Jeżeli odkurzacz nie jest używany do pochłaniania szkodliwych dla zdrowia materiałów można je odprowadzać bezpośrednio do zbiornika (6) bez konieczności stosowania filtra harmonijkowego lub worka na pył.

## **MONTAŻ WĘŻA SSĄCEGO**

-  • Wsunąć końcówkę węża ssącego do gniazda przyłączeniowego (4), obrócić w prawo i lekko pociągnąć do tyłu (rys. J).
- Drugi koniec węża ssącego podłączyć do rury teleskopowej.
- Demontaż węża ssącego przebiega w odwrotnej kolejności do jego montażu.

## **MONTAŻ RURY TELESKOPOWEJ I KOŃCÓWEK**

-  • Wcisnąć mocowanie węża ssącego do uchwyty rury teleskopowej tak, aby zatrzaski trafiły na swoje miejsce.
- Przesunąć do dołu przycisk (e), po czym wysunąć rurę teleskopową na pożądaną długość (rys. K).
- Założyć odpowiednią końcówkę na rurę teleskopową.

 Końcówki do podłóg są szczególnie przydatne do czyszczenia dużych powierzchni oraz podczas pracy „na mokro”. Końcówka do krawędzi natomiast jest odpowiednia do czyszczenia krawędzi, naroży lub zagłębień.

## **MONTAŻ GÓRNEGO ZACZEPU PRZEWODU ZASILAJĄCEGO**

-  • Wsunąć górny zaczepek przewodu zasilającego (12) w otwór w obudowie górnej (7) (rys. L).

## **PRACA / USTAWIENIA**

### **WŁĄCZANIE / WYŁĄCZANIE**

 **Napięcie sieci musi odpowiadać wielkości napięcia podanego na tabliczce znamionowej odkurzacza.**

 Odkurzacz wyposażony jest w 3-położeniowy włącznik (8). W zależności od rodzaju wykonywanej pracy ustawić włącznik w odpowiednie położenie (rys. M).

- **Poz I** = (górne położenie włącznika) urządzenie działa jak standardowy odkurzacz.
- **Poz 0** = (środkowe położenie włącznika) wyłączony.
- **Poz II** = (dolne położenie włącznika) odkurzacza można używać tylko z zewnętrznym urządzeniem (elektronarzędziem) podłączonym do gniazdka zasilającego odkurzacza.

### **ODCIĄGANIE WIÓRÓW I PYŁÓW POWSTAJĄCYCH PODCZAS PRACY ELEKTRONARZĘDZIEM**

-  • Umieścić w odkurzaczu filtr harmonijkowy (b) i/lub worek na pył.
- Włożyć wtyczkę elektronarzędzia do gniazda zasilającego (2) (pobór mocy podłączonego elektronarzędzia nie może przekraczać 2000 W) (rys. N).
- Włączyć odkurzacz – wcisnąć przycisk włącznika (8) w poz. II.

 **Po wybraniu tego trybu pracy odkurzacz można użytkować jedynie w połączeniu z elektronarzędziem. Należy pamiętać, że odkurzacz uruchamiany będzie automatycznie (z niewielkim opóźnieniem) poprzez podłączone do gniazda elektronarzędzie. Gniazdo odkurzacza można użytkować tylko do celów podanych w niniejszej instrukcji obsługi.**

 **Podczas odciągania pyłu z gipsu należy stosować równocześnie filtr harmonijkowy i worek na pył.**

### **PRACA „NA MOKRO”**

 **Nie wolno zasysać odkurzaczem żadnych płynów łatwopalnych lub wybuchowych takich jak np. benzyna, oleje, alkohole, rozpuszczalniki itp. oraz gorących i żarzących się pyłów i materiałów.**

 **Membrana piankowa odfiltrowuje duże zanieczyszczenia z cieczy.**

- Zwolnić klamry mocujące (3) po obu stronach urządzenia i zdjąć obudowę górną (7).
- Usunąć filtr harmonijkowy (b) i/lub worek na pył.
- Opróżnić zbiornik z nieczystości.
- Sprawdzić, czy pływak (f) może się całkowicie unieść w linii prostej w swojej objętości (g) (rys. O).
- Nasunąć membranę piankową (h) na objętość (g) pływak (f) (rys. P).
- Zamontować obudowę górną (7) i zabezpieczyć klamrami mocującymi (3).

 Jeśli zostanie osiągnięta maksymalna wysokość napełnienia zbiornika wodą dźwięk silnika wyraźnie się zmienia, należy natychmiast wyłączyć odkurzacz celem opróżnienia zbiornika.

## OPRÓŻNIANIE ZBIORNIKA Z BRUDNEJ WODY

-  • Podstawić kuwetę lub inne naczynie i odkręcić korek spustowy (9) (rys. R).
- Po spuszczeniu wody, dokręcić korek spustowy (9).

## PRZEDMUCHIWANIE

 Do przedmuchiwania (np. brudu osadzonego w narożach) należy wyjąć górny zaczepek przewodu zasilającego (12) znajdujący się w obudowie górnej (7) (rys. S). Wyjąć wąż ssący z gniazda przyłączeniowego (4) i włożyć go do otworu w obudowie górnej (7) (rys. T).

## OBSŁUGA I KONSERWACJA

 Przed przystąpieniem do jakichkolwiek czynności regulacyjnych, obsługowych lub naprawczych należy urządzenie odłączyć od sieci zasilającej.



## KONSERWACJA I PRZECHOWYWANIE

- Regularne czyszczenie zapewnia, że maksymalna wydajność ssąca pozostaje dłużej zachowana.
- Obudowę odkurzacza oczyścić z pyłu i brudu lekko zwilżoną szmatką. Podczas tej czynności woda nie może dostać się do wnętrza silnika.
- Opróżnić, dokładnie oczyścić oraz starannie wysuszyć zbiornik za każdym razem, kiedy czyszczenie dotyczyło mokrego brudu i cieczy. Ciecze i mokry brud przyspieszają rozwój bakterii.
- Jeśli używany był filtr harmonijkowy należy go wyjąć i oczyścić za pomocą szczotki. Częstotliwość konieczności czyszczenia filtra harmonijkowego zależy od rodzaju i ilości pyłów. W razie potrzeby wymienić na nowy. Należy używać tylko oryginalnych filtrów harmonijkowych.
- Pływak i membrana piankowa muszą być dokładnie oczyszczone i wysuszone, aby uniknąć tworzenia się pleśni.
- Jeśli używany był worek na pył, należy go wymienić po całkowitym napełnieniu.
- Odkurzacz należy przechowywać w miejscu suchym, niedostępnym dla dzieci.
- Wymianę przewodu zasilającego lub inne naprawy należy powierzać wyłącznie autoryzowanemu warsztatowi serwisowemu.

## CZYSZCZENIE PO PRACY „NA MOKRO”

-  • Po zakończeniu pracy zassać 1 do 2 litrów czystej wody, co spowoduje przepłukanie rury teleskopowej i węża ssącego.
- Wyłączyć odkurzacz włącznikiem (8) i wyjąć wtyczkę z gniazdka sieciowego.
- Unieść wąż ssący, aby woda w nim pozostająca mogła wypłynąć do zbiornika (6).
- Opróżnić zbiornik z brudnej wody, odkręcając korek spustowy (9).
- Odłączyć wąż ssący, zwolnić klamry mocujące (3) po obu stronach urządzenia i zdjąć obudowę górną (7).
- Opróżnić zbiornik, oczyścić, pozostawić do wyschnięcia.

## PRZECHOWYWANIE

-  Specjalne nacięcia na wspornikach kół jezdnych (10) umożliwiają umieszczenie w nich akcesoriów odkurzacza celem praktycznego przechowania jak również zapewniają wygodę podczas ich zmiany w trakcie pracy.
-  Wszelkiego rodzaju usterki powinny być usuwane przez autoryzowany serwis producenta.

## PARAMETRY TECHNICZNE

### DANE ZNAMIONOWE

Odkurzacz warsztatowy	
Parametr	Wartość
Napięcie zasilania	230 V AC
Częstotliwość zasilania	50 Hz
Moc znamionowa	1500W
Max. moc odbiornika	2000 W
Wysokość	840 mm
Średnica zewnętrzna	340 mm
Pojemność całkowita zbiornika	40 l
Pojemność użytkowa zbiornika	32 l
Długość węża ssącego	2 m
Średnica końcówki węża ssącego	35 mm
Moc ssąca	18 kPa
Min. przepływ powietrza	58 l/s
Klasa ochronności	I
Klasa ochronności obwodu odbiornika	I
Stopień ochrony	IPX4
Masa	11,2 kg
Rok produkcji	2016

## OCHRONA ŚRODOWISKA / CE



Produktów zasilanych elektrycznie nie należy wyrzucać wraz z domowymi odpadkami, lecz oddać je do utylizacji w odpowiednich zakładach. Informacji na temat utylizacji udzieli sprzedawca produktu lub miejscowe władze. Zużyty sprzęt elektryczny i elektroniczny zawiera substancje nieobojętne dla środowiska naturalnego. Sprzęt nie poddany recyklingowi stanowi potencjalne zagrożenie dla środowiska i zdrowia ludzi.

\* Zastrzega się prawo dokonywania zmian.

„Grupa Topex Spółka z ograniczoną odpowiedzialnością” Spółka komandytowa z siedzibą w Warszawie, ul. Pograniczna 2/4 (dalej: „Grupa Topex”) informuje, iż wszelkie prawa autorskie do treści niniejszej instrukcji (dalej: „Instrukcja”), w tym m.in. jej tekstu, zamieszczonych fotografii, schematów, rysunków, a także jej kompozycji, należą wyłącznie do Grupy Topex i podlegają ochronie prawnej zgodnie z ustawą z dnia 4 lutego 1994 roku, o prawie autorskim i prawach pokrewnych (tj. Dz. U. 2006 Nr 90 Poz 631 z późn. zm.). Kopiowanie, przetwarzanie, publikowanie, modyfikowanie w celach komercyjnych całości Instrukcji jak i poszczególnych jej elementów, bez zgody Grupy Topex wyrażonej na piśmie, jest surowo zabronione i może spowodować pociągnięcie do odpowiedzialności cywilnej i karnej.

**Deklaracja Zgodności WE**  
*/EC Declaration of Conformity/  
/Megfelelési Nyilatkozat (EK)/*



**Producent**

*/Manufacturer/  
/Gyártó/*

Grupa Topex Sp. z o.o. Sp. k.  
ul. Pograniczna 2/4, 02-285 Warszawa, Polska

**Wyrób**

*/Product/  
/Termék/*

**Odkurzaczy elektryczny**

*/Vacuum cleaner/  
/Ipari Porszívó/*

**Model**

*/Model/  
/Modell/*

**59G608**

**Numer seryjny**

*/Serial number/  
/Sorszám/*

**00001 ÷ 99999**

Opisany wyżej wyrób jest zgodny z następującymi dokumentami:  
*/The above listed product is in conformity with the following UE Directives:/  
/A fent jelzett termék megfelel az alábbi irányelveknek:/*

Dyrektywa Niskonapięciowa 2014/35/EU  
*/Low Voltage Directive 2014/35/UE/  
/2014/35/EK Kisfeszültségű berendezések/*

Dyrektywa o Kompatybilności Elektromagnetycznej 2014/30/UE  
*/EMC Directive 2014/30 /EU  
/2014/30/EK Elektromágneses összeférhetőség/*

Dyrektywa o RoHS 2011/65/UE  
*/RoHS Directive 2011/65/UE/  
2011/65/EK RoHS*

oraz spełnia wymagania norm:  
*/and fulfils requirements of the following Standards:/  
/valamint megfelel az alábbi szabványoknak*

EN 60335-2-2:2010+A11:2012+A1:2013; EN 60335-1:2012+A11:2014; EN 62233:2008;

EN 55014-1:2006+A1:2009+A2:2011 ; EN 55014-2:1997+A1:2001+A2:2008 ; EN 61000-3-2:2014 ; EN 61000-3-3:2013;

Ostatnie dwie cyfry roku, w którym umieszczono znak CE: 16  
*/Last two figures of CE marking year:/  
/A CE jelzés felhelyezése évének utolsó két számjegye:/*

Nazwisko i adres osoby mającej miejsce zamieszkania lub siedzibę w UE upoważnionej do przygotowania dokumentacji technicznej  
*/Name and address of the person who established in the Community and authorized to compile the technical file/  
/A műszaki dokumentáció összeállítására felhatalmazott, a közösség területén lakóhellyel vagy székhellyel rendelkező személy neve és címe./*

Paweł Szopa  
Ul. Pograniczna 2/4  
02-285 Warszawa

Paweł Szopa  
Pełnomocnik ds. jakości firmy GRUPA TOPEX  
*/GRUPA TOPEX Quality Agent /  
/A GRUPA TOPEX Minőségügyi meghatalmazott képviselője/*

Warszawa, 2016-04-21

## GWARANCJA I SERWIS

 Warunki gwarancji oraz opis postępowania w przypadku reklamacji zawarte są w załączonej Karcie Gwarancyjnej.

Serwis Centralny  
GTX Service  
Ul. Pograniczna 2/4  
02-285 Warszawa

tel. +48 22 573 03 85  
fax. +48 22 573 03 83  
e-mail [graphite@gtxservice.pl](mailto:graphite@gtxservice.pl)

Sieć Punktów Serwisowych do napraw gwarancyjnych i pogwarancyjnych dostępna na platformie internetowej **[gtxservice.pl](http://gtxservice.pl)**

GRAPHITE zapewnia dostępność części zamiennych oraz materiałów eksploatacyjnych dla urządzeń i elektronarzędzi. Pełna oferta części i usług na **[gtxservice.pl](http://gtxservice.pl)**.

Zeskanuj QR kod i wejdź na **[gtxservice.pl](http://gtxservice.pl)**



### WORKSHOP VACUUM CLEANER 59G608

CAUTION: BEFORE USING THE DEVICE READ THIS MANUAL CAREFULLY AND KEEP IT FOR FUTURE REFERENCE.

### DETAILED SAFETY REGULATIONS

 **WARNING. Do not collect dust harmful to health, e.g. dust of hard wood, beech, oak, crystalline silica and asbestos.** *These materials are considered carcinogenic.*

- This equipment is not intended for use by persons with restricted physical, sensory or mental capabilities (including children) or persons who have no experience or are unfamiliar with the equipment, unless work is supervised or carried out in accordance with equipment use instructions handed over by persons responsible for safety.
- Pay attention to children so they don't play with the equipment.
- Before connecting the vacuum cleaner to a power network ensure the supply voltage matches the voltage on the rating plate of the tool.
- Connect the vacuum cleaner only to electrical system equipped with residual current circuit breaker that will cut the power off when earth leakage current exceeds 30 mA in less than 30 ms.
- Switch off the vacuum cleaner when the tank is filled with water.
- Keep the power cord of the device away from moving parts of other tools at all times.
- To connect the vacuum cleaner with power supply and external device use appropriate power cord designed for outdoors operation and appropriate capacity.
- Protect power cord against spilled water, oil and other chemical substances.
- Do not use the vacuum cleaner in environment with explosive vapours, gases and in proximity of explosive materials.
- Do not use the vacuum cleaner to gather glowing ash, or corrosive, explosive or flammable materials or liquids, e.g. oils, solvents, petrol.
- Use filter appropriate for the planned task.
- Do not operate with full tank or dust bag. Empty the tank and replace dust bag regularly.
- Do not use the vacuum cleaner to clean fur on animals, clothes on persons, and drain water from aquaria (risk for human and animal health).
- Protect the vacuum cleaner from rain.
- Do not expose the device to direct sunlight or other source of heat.
- Do not bring the suction attachment of the vacuum cleaner close to objects, which may be caught by sucked air (risk of damage of objects and the vacuum cleaner).
- Do not open dirt receptacle during operation of the vacuum cleaner.
- If the power cord is damaged during operation, disconnect the power supply immediately. **DO NOT TOUCH POWER CORD BEFORE DISCONNECTING FROM THE POWER SUPPLY.**
- Remove plug from mains socket:
  - whenever you go away from the tool;
  - before checking, cleaning or repairing the device.
- Only authorised persons should repair the vacuum cleaner.
- Use only spare parts recommended by the manufacturer.

#### Maintenance and storing

- Keep all parts of the vacuum cleaner in good technical condition.
- To keep the operation safe, replace worn out and damaged parts.
- Keep the tool beyond reach of children.

**CAUTION! This device is designed to operate indoors.**

**The design is assumed to be safe, protection measures and additional safety systems are used, nevertheless there is always a small risk of injuries at work.**

## Explanation of used symbols

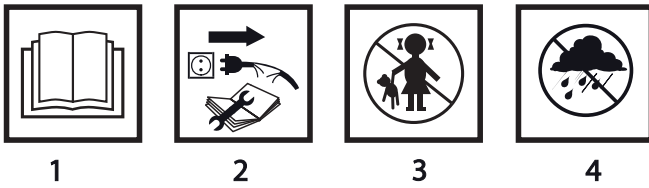

1. Read instruction manual, observe warnings and safety conditions therein.
2. Disconnect the power cord before starting maintenance or operation.
3. Keep the tool away from children.
4. Protect against rain.

## CONSTRUCTION AND USE

Workshop vacuum cleaner is designed to suck and collect non-flammable dusts, shavings etc. in dry operation mode, or non-flammable liquids and water-air mixtures in wet operation mode.

The vacuum cleaner can work with power tools and suck off shavings and dusts appearing during power tool operation. The device is designed for greater loads in industry applications, e.g. craft and repair workshops and all works from the scope of individual, amateur activities (tinkering).



**The tool can be used for gypsum dust. When collecting gypsum dust, use both pleated filter and dust bag.**



**Use the tool according to its purpose only.**

## DESCRIPTION OF DRAWING PAGES

Below enumeration refers to the device elements depicted on the drawing pages of this manual.

1. Transport handle
2. Power supply socket
3. Fixing clamp
4. Connection socket
5. Wheels
6. Tank
7. Upper body
8. Switch
9. Drain plug
10. Support for wheels
11. Base
12. Power cord hook
13. Auxiliary handle
14. Special nut
15. Guides

\* Differences may appear between the product and drawing.

## MEANING OF SYMBOLS



CAUTION



WARNING



ASSEMBLY / SETTINGS



INFORMATION

## EQUIPMENT AND ACCESSORIES

1. Suction hose	- 1 pce
2. Floor attachment	- 2 pcs
3. Crevice attachment	- 1 pce
4. Castor	- 4 pcs
5. Telescopic pipe	- 1 pce
6. Dust bag	- 1 pce
7. Foam membrane	- 1 pce
8. Pleated filter	- 1 pce
9. Support for wheels	- 4 pcs
10. Adapter	- 1 pce
11. Lower part of auxiliary handle	- 2 pcs
12. Auxiliary handle	- 1 pce
13. Bolts + special nuts	- 2 sets
14. Screws	- 6 pcs

## PREPARATION FOR OPERATION

### INSTALLATION OF WHEELS

 Use of wheels facilitate transportation of the vacuum cleaner. Smaller castors located in front base facilitate manoeuvring, while large back transport wheels provide greater stability of the vacuum cleaner.

-  Release fixing clamps (3) on both sides of the device and remove upper body (7) (fig. A).
- Turn the tank (6), place support for wheels (10) in the base sockets (11) and fix with screws (fig. B).
- Install front castors (5) by pushing them into holes in the support for castors (10) (fig. C).
- Install rear wheels (5) by pushing them onto axis in the support for wheels (10) (fig. D).
- Turn the tank again and install upper body (7).

### INSTALLATION OF ADDITIONAL HANDLE

-  Place lower part of auxiliary handle (a) in the guides (15) located on the tank (6) (fig. E), then secure with included screws (fig. F).
- Use bolts and special nuts (14) to join lower parts of the auxiliary handle (a) and the handle (13) (fig. G).

 The vacuum cleaner can be transported to the work place by rolling on castors with the use of transport handle (1) or auxiliary handle (13).

### INSTALLATION / REPLACEMENT OF PLEATED FILTER

-  **Disconnect the tool from power supply.**
- Release fixing clamps (3) on both sides of the device and remove upper body (7).
- Place pleated filter (b) on the float body (c). Ensure it is installed properly (fig. H).
- Install upper body (7) and secure with fixing clamps (3).

 **Once damaged, pleated filter must be replaced with a new one.**

### INSTALLATION / REMOVAL OF DUST BAG

 Dry cleaning requires dust bag. Using the dust bag prevents clogging of the pleated filter and extends its lifetime, and facilitates emptying the dirt later.

- Release fixing clamps (3) on both sides of the device and remove upper body (7).
- Slide the dust bag hole onto connector pipe (d) located in the tank (6) (fig. I).
- Ensure the dust bag adheres to inner wall of the tank in its whole length.
- Put upper body in place (7) and secure with fixing clamps (3).
- To remove the dust bag, proceed with above procedure in reverse order.

 **Check filling of the dust bag regularly. When the dust bag is full, replace it with a new one.**

 When using the vacuum cleaner to gather materials which are not harmful to health, they can be collected in the tank (6) directly, use of pleated filter or dust bag is not necessary.



## INSTALLATION OF SUCTION HOSE

-  Slide the suction hose into the connection socket (4), turn clockwise and gently pull back (fig. J).
- Connect the other end of the suction hose to telescopic pipe.
- Deinstallation of the suction hose is similar to installation, only the sequence of actions is reversed.

## INSTALLATION OF TELESCOPIC PIPE AND ATTACHMENTS

-  Push the suction hose connection to the telescopic pipe holder so the latches snap in place.
- Move the slider (e) down and extend the telescopic pipe to desired length (fig. K).
- Put appropriate attachment onto telescopic pipe.

 Floor attachments are especially useful for cleaning large areas and in wet operation mode. Crevice attachment is suitable for cleaning edges, corners and crevices.

## INSTALLATION OF UPPER HOOK FOR POWER CORD

-  Push the upper hook for power cord (12) into hole in the upper body (7) (fig. L).

## OPERATION / SETTINGS

### SWITCHING ON / SWITCHING OFF

 **The mains voltage must match the voltage specified on the rating plate of the vacuum cleaner.**

 Vacuum cleaner features 3-position switch (8). Depending on the work performed, set the switch in appropriate position (fig. M).

- Pos I** = (upper position of the switch) – device operates like regular vacuum cleaner.
- Pos 0** = (middle position of the switch) – switched off.
- Pos II** = (bottom position of the switch) – vacuum cleaner can only be used with external device (power tool) connected to power socket of the vacuum cleaner.

### EXTRACTION OF DUSTS AND SHAVINGS PRODUCED DURING POWER TOOL OPERATION

-  Place the pleated filter (b) and/or dust bag on the vacuum cleaner.
- Connect power tool plug in the power supply socket (2) (power consumption of the connected power tool must not exceed 2000 W) (fig. N).
- Switch on the vacuum cleaner – press the switch (8) to pos. II.

 **In this mode of operation vacuum cleaner can only be used with power tool connected. Remember that the vacuum cleaner will be switched on automatically (with short delay) by power tool connected to the socket.**

**Vacuum cleaner socket can be used only for purposes specified in this instruction manual.**

 **When collecting gypsum dust, you must use both pleated filter and dust bag.**

### WET OPERATION

 **Do not use the vacuum cleaner to suck off flammable or explosive liquids, such as petrol, oils, alcohols, solvents etc. and hot or glowing dusts and materials.**

 **Foam membrane filters out large contaminations from liquids.**

- Release fixing clamps (3) on both sides of the device and remove upper body (7).
- Remove pleated filter (b) and/or dust bag.
- Empty the tank from dirt.
- Ensure the float (f) can elevate in its ring in straight line (g) (fig. O).
- Put foam membrane (h) onto the ring (g) of the float (f) (fig. P).
- Install upper body (7) and secure with fixing clamps (3).

 **When water reaches its maximum allowable level in the tank, sound produced by motor changes noticeably. Switch off the vacuum cleaner immediately and empty the tank.**

### EMPTYING DIRTY WATER FROM THE TANK

-  Place tray or other vessel and unscrew the drain plug (9) (fig. R).
- Once the water has been drained screw in the drain plug (9).

## BLOWING THROUGH

-  Before blowing through (e.g. dirt depositions in corners), remove upper hook for the power cord (12) located on the upper body (7) (fig. S). Remove suction hose from the connection socket (4) and attach it to hole in the upper body (7) (fig. T).

## OPERATION AND MAINTENANCE

-  **Disconnect the tool from power supply network before starting any adjustment, maintenance or repair.**



### MAINTENANCE AND STORAGE

- Regular cleaning ensures longer maximum suction efficiency.
- Clean dirt and dust off the vacuum cleaner body with damp cloth. Do not allow water to get inside the motor.
- Empty, clean and dry carefully the tank each time after cleaning wet dirt and liquids. Liquids and wet dirt speeds up growth of bacteria.
- If pleated filter was used, remove and clean with a brush. Frequency of pleated filter cleaning depends on type and amount of dusts. Replace filter with a new one when necessary. Use only original pleated filters.
- Float and foam membrane must be cleaned and dried thoroughly to avoid growth of mould.
- If dust bag was used, replace with a new one when it is full.
- Store the vacuum cleaner in dry place, beyond reach of children.
- Entrust replacement of power cord and other repairs only to authorized service workshop.

### CLEANING AFTER WET OPERATION

-  • When the work is finished, suck 1 to 2 litres of clean water, this will flush telescopic pipe and suction hose.
- Switch off the vacuum cleaner with the switch (8) and remove plug from mains socket.
- Lift the suction hose so water contained can flow into the tank (6).
- Unscrew the drain plug (9) to empty the dirty water from the tank.
- Disconnect the suction hose, release fixing clamps (3) on both sides of the device and remove upper body (7).
- Clean the tank, leave to dry.

### STORAGE

-  Special incisions on the wheels support (10) allow to put the vacuum cleaner accessories in them for convenient storage and allow convenient changes during operation.
-  All defects should be repaired by service workshop authorized by the manufacturer.

## TECHNICAL PARAMETERS

### RATED PARAMETERS

Workshop vacuum cleaner	
Parameter	Value
Supply voltage	230 V AC
Power supply frequency	50 Hz
Rated power	1500W
Max. receiver power	2000 W
Height	840 mm
Outside diameter	340 mm
Tank total capacity	40 l
Tank useful capacity	32 l
Length of suction hose	2 m
Diameter of suction hose attachment	35 mm

Suction power	18 kPa
Min. air flow	58 l/s
Protection class	I
Protection class of the receiver circuit	I
Protection level	IPX4
Weight	11,2 kg
Year of production	2016

## ENVIRONMENT PROTECTION



Do not dispose of electrically powered products with household wastes, they should be utilized in proper plants. Obtain information on waste utilization from your seller or local authorities. Used up electric and electronic equipment contains substances active in natural environment. Unrecycled equipment constitutes a potential risk for environment and human health.

\* Right to introduce changes is reserved.

"Grupa Topex Spółka z ograniczoną odpowiedzialnością" Spółka komandytowa with seat in Warsaw at ul. Pograniczna 2/4 (hereinafter Grupa Topex) informs, that all copyrights to this instruction (hereinafter Instruction), including, but not limited to, text, photographs, schemes, drawings and layout of the instruction, belong to Grupa Topex exclusively and are protected by laws accordingly to Copyright and Related Rights Act of 4 February 2004 (ustawa o prawie autorskim i prawach pokrewnych, Dz. U. 2006 No 90 item 631 with later amendments). Copying, processing, publishing, modifications for commercial purposes of the entire Instruction or its parts without written permission of Grupa Topex are strictly forbidden and may cause civil and legal liability.

### WERKSTATT-STABUSAUGER 59G608

ANMERKUNG: LESEN SIE VOR DER INBETRIEBNAHME DIESES GERÄTES GRÜNDLICH DIE VORLIEGENDE BETRIEBSANLEITUNG DURCH UND BEWAHREN SIE SIE AUF.

### DETAILLIERTE SICHERHEITSVORSCHRIFTEN

 **WARNUNG. Keine Stäube wie beispielsweise Stäube von Hartholz, Buchenholz, Eichenholz, Kieselerde bzw. Asbest, absaugen.** *Diese Stoffe gelten als krebserzeugend.*

- Das Gerät ist nicht für die Verwendung durch Personen (einschließlich Kinder) mit eingeschränktem physischen, sensorischen oder geistigen Fähigkeiten oder mangelnder Erfahrung und Kenntnissen geeignet, es sei denn, sie erhielten eine angemessene Aufsicht oder ausführliche Anleitung hinsichtlich der Benutzung des Gerätes durch Person, die für deren Sicherheit verantwortlich ist.
- Verhindern Sie, dass Kinder mit dem Gerät spielen.
- Vor dem Anschließen des Staubsaugers ans Netz prüfen Sie stets, dass die Netzspannung der auf dem Typenschild angegebenen Nennspannung des Gerätes entspricht.
- Der Staubsauger ist nur an die Elektroinstallation mit dem Differenzstromschutz anzuschließen, die Versorgung unterbrechen wird, falls der Leckstrom 30 mA innerhalb von 30 ms überschreiten wird.
- Nach dem Einfüllen des Wasserbehälters ist der Staubsauger auszuschalten.
- Die Versorgungsleitung des Gerätes halten Sie stets fern von beweglichen Teilen des Staubsaugers.
- Zum Anschluss des Staubsaugers und des Staubsaugers mit einem Empfänger ist ein entsprechendes Netzkabel mit einer entsprechenden Belastung einzusetzen, die für den Betrieb im Freien geeignet ist
- Der Kontakt des Netzkabels mit verschüttetem Wasser, Öl und anderen chemischen Stoffen ist zu vermeiden.
- Der Staubsauger darf in keiner Umgebung, in der Gase, explosive Dünste vorhanden sind, oder in der Nähe von explosiven Stoffen verwendet werden.
- Mit dem Staubsauger dürfen keine heiße Asche, keine korrosiven, explosiven oder entzündbare Stoffe bzw. Flüssigkeiten z. B. Öle, Lösungsmittel, Benzin gesaugt werden.
- Ein für die geplante Aufgabe geeigneter Filter ist zu verwenden.
- Mit vollem Behälter oder Staubbeutel darf nicht gearbeitet werden. Der Behälter ist regelmäßig zu entleeren, der Staubbeutel ist regelmäßig auszutauschen.
- Das Absaugen von Haar von Tieren, Kleiderstücken an Menschen sowie das Absaugen von Wasser aus einem Aquarium ist nicht gestattet (Gefahr für Menschen und Tiere).
- Den Staubsauger vor Regen schützen.
- Das Gerät der direkten Einwirkung der Sonne oder anderen Wärmequellen nicht aussetzen.
- Die Saugdüse des Staubsaugers nicht an Gegenstände annähern, die von der Ansaugluft verfangen werden können (Die Gefahr der Beschädigung von Gegenständen und des Staubsaugers).
- Den Abfallbehälter nicht öffnen, wenn der Staubsauger läuft.
- Falls das Netzkabel beim Betrieb beschädigt wird, schalten Sie unverzüglich die Netzversorgung aus.  
**DIE LEITUNG VOR DEM AUSSCHALTEN DER NETZVERSORGUNG NICHT BERÜHREN.**
- Trennen Sie den Stecker von der Steckdose:
  - immer, wenn Sie sich das Gerät unbeaufsichtigt lassen;
  - vor jeder Inspektion, Reinigung oder Reparatur des Gerätes;
- Mit der Reparatur des Staubsaugers nur qualifizierte Fachkraft beauftragen.
- Nur die vom Hersteller empfohlenen Ersatzteile sind zu verwenden.

#### Wartung und Aufbewahrung

- Alle Bauteile des Staubsaugers im einwandfreien Zustand aufrechterhalten,
- Tauschen Sie gebrauchte oder beschädigte Teile aus, um den sicheren Betrieb zu gewährleisten.
- Außerhalb der Reichweite von Kindern aufbewahren.

**ACHTUNG! Das Gerät ist für den Betrieb in Innenräumen bestimmt.**

**Obwohl eine sichere Konstruktion, Sicherheitseinrichtungen und zusätzliche Schutzeinrichtungen**

eingesetzt werden, besteht stets das Restrisiko einer Verletzung beim Betrieb der Vorrichtung.

## Erläuterung zu den eingesetzten Piktogrammen

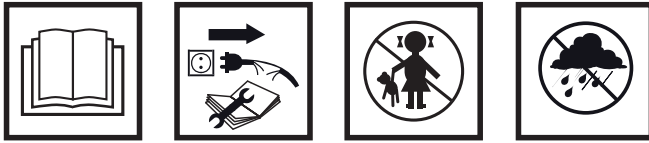

1

2

3

4

1. Die Betriebsanleitung durchlesen und die darin enthaltenen Warnhinweise und Sicherheitshinweise beachten!
2. Die Versorgungsleitung vor allen Wartungs- und Reparaturarbeiten abtrennen.
3. Das Gerät von Kindern fernhalten.
4. Das Gerät vor Regen schützen.

## AUFBAU UND ANWENDUNG

Der Werkstatt-Staubsauger ist für das Fangen und Ansaugen von nicht entflammaren Stäuben, Holzspänen usw. im trockenen Verfahren sowie das Ansaugen von nicht entflammaren Flüssigkeiten und Wasser-Luft-Mischungen im nassen Verfahren bestimmt.

Der Staubsauger ist an die Zusammenarbeit mit Elektrogeräten zum Ansaugen von Spänen und Stäuben, die beim Betrieb des Elektrowerkzeugs entstehen, angepasst. Das Gerät ist an erhöhte Belastungen im industriellen Betrieb, z. B. im Handwerk und Reparaturwerkstätten sowie an alle Arbeiten, die Zuhause selbst durchgeführt werden (Heimwerker), angepasst.



**Für das Absaugen von Gipsstaub ausgelegt. Beim Ansaugen des Gipsstaubes sind der Faltenfilter und der Staubbeutel gleichzeitig einzusetzen.**



**Nichtbestimmungsgemäße Verwendung des Gerätes ist nicht zugelassen.**

## BESCHREIBUNG DER SEITEN MIT GRAPHIKEN

Die unten angeführte Nummerierung bezieht sich auf die Elemente des Gerätes, die auf den Seiten mit Graphiken dargestellt werden.

1. Transporthaltegriff
2. Steckdose
3. Halteklammer
4. Anschlussdose
5. Räder
6. Behälter
7. Obergehäuse
8. Hauptschalter
9. Ablassdeckel
10. Radaufnahme
11. Gestell
12. Hacken für Netzkabel
13. Hilfsgriff
14. Sondermutter
15. Führungen

\* Es können Unterschiede zwischen der Abbildung und dem Produkt auftreten

## BESCHREIBUNG FÜR VERWENDETE GRAPHISCHE ZEICHEN



ACHTUNG



WARNUNG



MONTAGE/EINSTELLUNGEN



INFORMATION

## AUSSTATTUNG UND ZUBEHÖR

1. Ansaugschlauch	- 1 St.
2. Saugdüse für Fußboden	- 2 St.
3. Saugdüse für Kanten	- 1 St.
4. Rad	- 4 St.
5. Teleskoprohr	- 1 St.
6. Staubbeutel	- 1 St.
7. Schaumstoffmembrane	- 1 St.
8. Faltenfilter	- 1 St.
9. Radaufnahme	- 4 St.
10. Adapter	- 1 St.
11. Unterteil des Zusatzgriffes	- 2 St.
12. Zusatzgriff	- 1 St.
13. Schrauben + Sondermutter	- 2 Sätze
14. Schaftschrauben	- 6 St.

## VORBEREITUNG AUF DEN EINSATZ

### RÄDER MONTIEREN

 Dank den Rädern lässt sich der Staubsauger leichter transportieren. Die kleineren Umlenkräder im Vorderteil des Gestells erleichtern das Hantieren beim Transportieren und die größeren hinteren Transporträder sorgen für bessere Stabilität des Staubsaugers.



-  Die Halteklammern (3) an beiden Seiten des Gerätes lösen und das Obergehäuse (7) (Abb. A) entfernen.
- Den Behälter (6) drehen, die entsprechenden Aufnahmen für Räder (10) am Gestell (11) anbringen und mit Schaftschrauben (Abb. B) befestigen.
- Die vorderen Räder (5) montieren, indem sie in die Öffnungen in den Aufnahmen (10) (Abb. C) eingesteckt werden.
- Die hinteren Räder (5) montieren, indem sie auf die Achse in den Aufnahmen (10) (Abb. D) gesteckt werden.
- Den Behälter wieder umdrehen und das Obergehäuse (7) montieren.

### ZUSATZGRIFF MONTIEREN

-  Den Unterteil des Zusatzgriffes (a) in die Führungen (15) am Behälter (6) (Abb. E) legen und mit den mitgelieferten Schaftschrauben (Abb. F) befestigen.
- Mit Schrauben und Sondermutter (14) die Unterteile des Zusatzgriffes (a) und den Zusatzgriff (13) zusammenschrauben (Abb. G).

 Der Staubsauger kann zum Einsatzort auf Rädern mit Hilfe des Transportgriffes (1) bzw. des Zusatzgriffes (13) transportiert werden.

### FALTENFILTER EINSETZEN / AUSTAUSCHEN

-  **Das Gerät von der Versorgung trennen.**
    - Die Halteklammern (3) an beiden Seiten des Gerätes lösen und das Obergehäuse (7) entfernen.
    - Den Faltenfilter (b) auf dem Gehäuse des Schwimmers (c) anbringen und dabei auf den richtigen Sitz (Abb. H) prüfen.
  -  Das Obergehäuse (7) anbringen und mit Halteklammern (3) sichern.
- Der defekte Faltenfilter ist gegen einen neuen auszutauschen.**

### STAUBBEUTEL EINSETZEN / ENTFERNEN

-  Zum Saugen im trockenen Verfahren ist der Staubbeutel einzusetzen. Beim Einsatz des Staubbeutels kommt es nicht zum Verstopfen des Faltenfilters, wodurch er länger verwendet werden kann und Verunreinigungen leichter zu entfernen sind.
  - Die Halteklammern (3) an beiden Seiten des Gerätes lösen und das Obergehäuse (7) entfernen.
  - Die Öffnung des Staubbeutels auf den Stützen (d) am Behälter (6) (Abb. I) aufschieben.
  - Sicher stellen, dass der Staubbeutel auf seiner Länge ganz an die Innenwand des Behälters anliegt.

- Das Obergehäuse (7) anbringen und mit Halteklammern (3) sichern.
- Das Herausnehmen des Staubbeutels erfolgt in der umgekehrten Reihenfolge.

 **Der Füllstand des Staubbeutels ist regelmäßig zu prüfen. Der Staubbeutel ist gegen einen neuen auszutauschen, wenn er komplett voll ist.**

 Falls der Staubsauger zum Auffangen von gesundheitsschädlichen Stoffen nicht eingesetzt wird, so können die Abfälle direkt in den Behälter (6) geführt werden, ohne dass der Einsatz des Faltenfilters oder Staubbeutels nötig ist.

## ANSAUGSCHLAUCH MONTIEREN

-  • Das Endstück des Ansaugschlauchs in die Anschlussdose (4) stecken, nach rechts umdrehen und leicht zurückziehen (**Abb. J**).
- Das andere Ende des Ansaugschlauches an das Teleskoprohr anschließen.
- Zum Demontieren des Ansaugschlauches ist das Montageverfahren umgekehrt anzuwenden.

## TELESKOPROHR UND SAUGDÜSEN MONTIEREN

-  • Das Befestigungsteil des Ansaugschlauchs in das Teleskoprohr so einstecken, dass die Rastnasen richtig eingerastet sind.
- Die Taste (e) nach unten schieben, danach das Teleskoprohr auf die gewünschte Länge (**Abb. K**) ausfahren.
- Eine entsprechende Saugdüse auf das Teleskoprohr aufstecken.

 Die Saugdüse für Fußboden ist besonders beim Reinigen großer Flächen und im nassen Verfahren brauchbar. Schmale Saugdüse ist für die Reinigung von Kanten, Ecken oder Vertiefungen bestimmt.

## OBEREN HACKEN FÜR NETZKABEL MONTIEREN

-  • Den oberen Hacken für Netzkabel (12) in die Öffnung am Obergehäuse (7) (**Abb. L**) einstecken.

## BETRIEB / EINSTELLUNGEN

### EIN-/AUSSCHALTEN

 **Die Netzspannung muss dem Spannungswert entsprechen, der im Typenschild des Staubsaugers angegeben worden ist.**

 Der Staubsauger ist mit einem 3-Positions-Schalter (8) ausgestattet. Abhängig von der Art der auszuführenden Arbeit bringen Sie den Schalter in die entsprechende Position (**Abb. M**).

- **Pos I** = (obere Schalterstellung) das Gerät arbeitet wie ein standardmäßiger Staubsauger.
- **Pos 0** = (mittlere Schalterstellung) ausgeschaltet.
- **Pos II** = (untere Schalterstellung) der Staubsauger darf nur mit einem externen Gerät (Elektrowerkzeug) verwendet werden, das an die Steckdose am Staubsauger angeschlossen wird.

### SPÄNE UND STÄUBE, DIE BEIM BETRIEB DES ELEKTROWERKZEUGS ENTSTEHEN, ABSAUGEN

-  • Den Faltenfilter (b) und/oder den Staubbeutel in den Staubsauger legen.
- Den Stecker des Elektrowerkzeugs in die Steckdose / Versorgungssteckdose (2) einführen (die Leistungsaufnahme des angeschlossenen Elektrowerkzeugs darf 2000 W nicht überschreiten) (**Abb. N**).
- Den Staubsauger einschalten – Die Taste des Hauptschalters (8) in die Pos. II bringen.

 **Wird diese Betriebsart gewählt, so kann der Staubsauger nur mit einem angeschlossenen Elektrowerkzeug verwendet werden. Dabei ist es zu beachten, dass der Staubsauger automatisch (mit kleiner Verzögerung) über das an die Steckdose angeschlossene Elektrowerkzeug eingeschaltet wird.**

**Die Steckdose des Staubsaugers darf nur zu dem in der vorliegenden Betriebsanleitung genannten Zweck verwendet werden.**

 **Beim Ansaugen des Gipsstaubes sind der Faltenfilter und der Staubbeutel zwingend gleichzeitig einzusetzen.**

### NASSVERFAHREN

 **Mit dem Staubsauger dürfen keine entzündbaren oder explosiven Flüssigkeiten wie Benzin, Öle, Alkohole, Lösungsmittel usw. sowie keine heißen und glühenden Stäube und Stoffe angesaugt werden.**

-  **Die Schaumstoffmembrane filtert große Verunreinigungen aus der Flüssigkeit.**
- Die Halteklammern (3) an beiden Seiten des Gerätes lösen und das Obergehäuse (7) entfernen.
  - Den Faltenfilter (b) und/oder den Staubbeutel aus dem Staubsauger entfernen.
  - Die Verunreinigungen vom Behälter entleeren.
  - Prüfen, ob sich der Schwimmer (f) in seiner Schelle komplett in der geraden Linie anheben kann (g) (Abb. O).
  - Die Schaumstoffmembrane (h) auf der Halterung (g) des Schwimmers (f) schieben (Abb. P).
  - Das Obergehäuse (7) anbringen und mit Halteklammern (3) sichern.

-  **Beim Erreichen des maximalen Füllstandes des Wasserbehälters ändert sich deutlich das Geräusch des Motors. Der Staubsauger ist dabei sofort auszuschalten, der Behälter ist zu entleeren.**

## SCHMUTZWASSER AUS DEM BEHÄLTER AUSSCHÜTTEN

-  • Eine Schüssel oder ein anderes Gefäß unterstellen und den Ablassdeckel (9) (Abb. R) abschrauben.  
• Nach dem Ablassen von Wasser den Ablassdeckel (9) wieder aufschrauben.

## DURCHBLASEN

-  Dum Durchblasen (z.B. von Verunreinigungen in den Ecken) den oberen Hacken an der Versorgungsleitung (12) im oberen Gehäuse (7) (Abb. S) herausnehmen. Den Saugschlauch aus der Anschlussbuchse (4) herausnehmen und den in die Öffnung im oberen Gehäuse (7) (Abb. T) stecken.

## BEDIENUNG UND WARTUNG

-  **Vor jeder Bedienungstätigkeit oder Reinigung des Gerätes trennen Sie es von der Netzspannung.**



### WARTUNG UND AUFBEWAHRUNG

- Durch die regelmäßige Reinigung wird es sichergestellt, dass die maximale Saugleistung länger aufrechterhalten wird.
- Das Gehäuse des Staubsaugers ist vom Staub und Schmutz mit leicht befeuchteten Lappen zu reinigen. Dabei darf kein Wasser in das Innere des Motors hineindringen.
- Beim Reinigen des nassen Schmutzes und der Flüssigkeit ist der Behälter immer zu entleeren, genau zu reinigen und sorgfältig zu trocknen. Flüssigkeiten und der nasse Schmutz beschleunigen die Entwicklung von Bakterien.
- Wurde der Faltenfilter eingesetzt, so ist er herauszunehmen und mit einer Bürste zu reinigen. Die Häufigkeit der Reinigung des Faltenfilters hängt von der Art und Menge von Flüssigkeiten ab. Nach Bedarf austauschen. Ausschließlich Original-Faltenfilter verwenden.
- Der Schwimmer und die Schaummembrane müssen genau gereinigt und getrocknet werden, damit kein Schimmel entsteht.
- Wurde der Staubbeutel eingesetzt, so ist er nach auszutauschen, wenn er komplett voll ist.
- Bewahren Sie den Staubsauger in einem trockenen Ort, weit von der Reichweite von Kindern auf.
- Lassen Sie den Austausch des Netzkabels und andere Instandsetzungen durch eine autorisierte Kundendienstwerkstatt ausführen.

### REINIGUNG DACH DEM NASSVERFAHREN

-  • Nach dem Abschluss der Arbeit 1 bis 2 Liter Frischwasser ansaugen, wodurch das Teleskoprohr und der Ansaugschlauch gespült werden.  
• Den Staubsauger mit dem Hauptschalter (8) ausschalten und den Stecker aus der Steckdose ziehen.  
• Den Ansaugschlauch anheben, damit das darin enthaltene Wasser in den Behälter (6) abfließen kann.  
• Schmutzwasser aus dem Behälter ablassen, indem der Ablassdeckel (9) abgeschraubt wird.  
• Den Ansaugschlauch trennen, die Halteklammern (3) an beiden Seiten des Gerätes lösen und das Obergehäuse (7) entfernen.  
• Den Behälter reinigen und abtrocknen lassen.

### AUFBEWAHREN

-  Mit speziellen Einschnitten in den Aufnahmen für Räder (10) lassen sich Zubehörteile für den Staubsauger praktisch aufbewahren und beim Staubsaugen bequem auszuwechseln.  
 Alle Störungen sind durch den autorisierten Kundendienst des Herstellers zu beheben.



## TECHNISCHE PARAMETER

### NENNWERTE

Werkstattstaubsauger	
Parameter	Wert
Versorgungsspannung	230 V AC
Versorgungsfrequenz	50 Hz
Nennleistung	1500W
Max. Empfängerleistung	2000 W
Höhe	840 mm
Außendurchmesser	340 mm
Tankvolumen gesamt	40 l
Nutztankvolumen	32 l
Länge des Ansaugschlauches	2 m
Durchmesser der Saugdüse	35 mm
Saugleistung	18 kPa
Min. Luftstrom	58 l/s
Schutzklasse	I
Schutzklasse des Empfängerkreises	I
Schutzart	IPX4
Masse	11,2 kg
Baujahr	2016

## UMWELTSCHUTZ



Werfen Sie elektrisch betriebene Produkte nicht in den Hausmüll, sondern einer umweltgerechten Wiederverwertung zuführen. Fragen Sie den Vertreter oder lokale Verwaltung nach Informationen über die Entsorgung. Elektro- und Elektronik- Altgeräte enthalten Substanzen, die für die Umwelt nicht neutral sind. Das der Wiederverwertung nicht zugeführte Gerät stellt eine potentielle Gefahr für die Umwelt und Gesundheit der Menschen dar.

\* Änderungen vorbehalten.

„Grupa Topex Spółka z ograniczoną odpowiedzialnością” Spółka komandytowa mit Sitz in Warschau, ul. Pograniczna 2/4 (nachfolgend: „Grupa Topex”) teilt mit, dass alle Urheberrechte auf den Inhalt der vorliegenden Betriebsanleitung (nachfolgend: „Betriebsanleitung”), darunter u. a. derer Text, Bilder, Schemata, Zeichnungen, sowie Anordnung, ausschließlich Grupa Topex angehören und laut Gesetz über das Urheberrecht und verwandte Rechte vom 4. Februar 1994 (GBl. 2006 Nr. 90 Pos. 631 mit späteren Änderungen) rechtlich geschützt werden. Das Kopieren, Verarbeiten, Veröffentlichen sowie Modifizieren der gesamten Betriebsanleitung bzw. derer Einzelelemente für kommerzielle Zwecke ohne Einwilligung von Grupa Topex in Schriftform ist streng verboten und kann zivil- und strafrechtlich verfolgt werden.

### ПЫЛЕСОС ПРОМЫШЛЕННЫЙ 59G608

ВНИМАНИЕ: ПЕРЕД НАЧАЛОМ ЭКСПЛУАТАЦИИ ЭЛЕКТРОИНСТРУМЕНТА СЛЕДУЕТ ВНИМАТЕЛЬНО ПРОЧИТАТЬ ДАННОЕ РУКОВОДСТВО И СОХРАНИТЬ ЕГО В КАЧЕСТВЕ СПРАВОЧНОГО МАТЕРИАЛА.

#### ПРАВИЛА ТЕХНИКИ БЕЗОПАСНОСТИ

 **ПРЕДУПРЕЖДЕНИЕ.** Запрещается собирать пылесосом пыль, представляющую опасность для здоровья, например, пыль, образующуюся при обработке древесины твердых пород, бука, дуба, кристаллического кремнезема и асбеста. Эти материалы считаются канцерогенными.

- Данное оборудование не предназначено для использования лицами (включая детей) с пониженными физическими, чувственными или умственными способностями или при отсутствии у них жизненного опыта или знаний, если они не находятся под контролем или не проинструктированы об использовании оборудования лицом, ответственным за их безопасность.
- Дети должны находиться под присмотром для недопущения игры с пылесосом.
- Перед включением пылесоса в сеть убедитесь, что напряжение сети соответствует напряжению, указанному в паспортной табличке пылесоса.
- Пылесос разрешается подключать только к такой электросети, которая, оснащена устройством защитного отключения с током срабатывания 30 мА и временем срабатывания до 30 секунд.
- Выключите пылесос, если его бак заполнился водой.
- Шнур питания держите на безопасном расстоянии от подвижных элементов другого электрооборудования.
- Для подключения пылесоса, а также пылесоса с бачком используйте шнур питания с соответствующей токовой нагрузкой, предназначенный для работы вне помещений.
- Берегите шнур питания от контакта с разлитой водой и прочими химическими веществами.
- Запрещается работать с пылесосом в среде газов и испарений с опасностью взрыва, а также вблизи взрывоопасных материалов.
- Запрещается собирать пылесосом тлеющий пепел, а также горючие, взрывчатые и вызывающие коррозию материалы или жидкость, к примеру, масла, растворители, бензин.
- Фильтры следует подбирать в зависимости от вида планируемой работы.
- Не работайте с пылесосом, если мусоросборный бак или пылесборник заполнены. Систематически очищайте мусоросборный бак и заменяйте пылесборник.
- Запрещается чистить пылесосом шерсть животных, одежду на людях, а также выкачивать воду из аквариумов (это опасно для жизни человека и животных).
- Берегите пылесос от дождя.
- Не подвергайте пылесос прямому воздействию солнечных лучей и других источников тепла.
- Не приближайте всасывающую насадку пылесоса к предметам, которые могут быть захвачены всасывающим воздухом (опасность повреждения предметов и пылесоса).
- Не открывайте мусоросборный бак во время работы пылесоса.
- Если во время работы будет поврежден шнур питания, немедленно отключите пылесос от сети.  
**НЕ ПРИКАСАЙТЕСЬ К ПОВРЕЖДЕННОМУ ШНУРУ ПЕРЕД ОТКЛЮЧЕНИЕМ ПИТАНИЯ.**
- Вынимайте вилку пылесоса из розетки:
  - каждый раз, когда отходите от оборудования;
  - перед проверкой, чисткой или ремонтом оборудования;
- Ремонт пылесоса поручайте уполномоченным специалистам.
- Используйте рекомендованные производителем запасные части.

#### Техническое обслуживание и хранение

- Следите за хорошим техническим состоянием всех узлов пылесоса,
- В целях безопасности своевременно заменяйте изношенные или поврежденные элементы.
- Храните пылесос в помещениях, недоступных для детей.

**ВНИМАНИЕ! Оборудование служит для работы вне помещений.**

**Несмотря на безопасную конструкцию, предпринятые защитные меры и использование средств защиты, всегда существует некоторый остаточный риск получения травмы во время работы.**

**Расшифровка пиктограмм.**

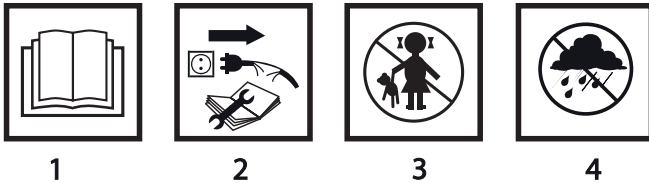

1. Прочитайте инструкцию по эксплуатации, соблюдайте указания и правила техники безопасности, приведенные в инструкции.
2. Отключите шнур питания перед ремонтно-наладочными работами.
3. Не разрешайте детям прикасаться к оборудованию.
4. Берегите от дождя.

## КОНСТРУКЦИЯ И ПРИМЕНЕНИЕ

Промышленный пылесос предназначен для улавливания и сбора негорючей пыли, деревянной стружки и т.п. в режиме сухой уборки, а также для сбора негорючей жидкости воздушно-водяных смесей в режиме влажной уборки.

Пылесос приспособлен к работе с электроинструментом для удаления пыли и стружки, образующихся во время работы с электроинструментом. Пылесос рассчитан на работу с повышенной нагрузкой, т.е. для промышленного применения, к примеру, в ремесленных и ремонтных мастерских, а также в быту для домашних мастеров.



**Пылесос приспособлен к работе с гипсовой пылью. В процессе удаления гипсовой пыли следует использовать гофрированный фильтр и пылесборник.**



**Запрещается применять оборудование не по назначению.**

## ОПИСАНИЕ К ГРАФИЧЕСКИМ ИЗОБРАЖЕНИЯМ

Перечисленная ниже нумерация касается элементов электроинструмента, представленных на страницах с графическими изображениями.

1. Ручка для транспортировки
2. Розетка
3. Защелка
4. Штуцер
5. Колеса
6. Мусоросборный бак
7. Верхняя часть корпуса
8. Кнопка включения
9. Сливная пробка
10. Кронштейн для колес
11. Основание
12. Фиксатор шнура питания
13. Вспомогательная ручка
14. Специальная гайка
15. Направляющие

\* Внешний вид приобретенного электроинструмента может незначительно отличаться от изображенного на рисунке

## РАСШИФРОВКА ПРЕДУПРЕЖДАЮЩИХ ЗНАКОВ



ВНИМАНИЕ



ПРЕДУПРЕЖДЕНИЕ



СБОРКА/НАСТРОЙКА



ИНФОРМАЦИЯ

## ОСНАЩЕНИЕ И ДОПОЛНИТЕЛЬНЫЕ ПРИНАДЛЕЖНОСТИ

- |  |            |
|--|------------|
| 1. Всасывающий шланг                   | – 1 шт.    |
| 2. Насадка для пола                    | – 2 шт.    |
| 3. Щелевая насадка                     | – 1 шт.    |
| 4. Колесо                              | – 4 шт.    |
| 5. Телескопическая трубка              | – 1 шт.    |
| 6. Пылесборник                         | – 1 шт.    |
| 7. Поролоновый фильтр                  | – 1 шт.    |
| 8. Фильтр гофрированный                | – 1 шт.    |
| 9. Кронштейн для колес                 | – 4 шт.    |
| 10. Переходник                         | – 1 шт.    |
| 11. Нижняя часть вспомогательной ручки | – 2 шт.    |
| 12. Вспомогательная ручка              | – 1 шт.    |
| 13. Винты + специальные гайки          | – 2 компл. |
| 14. Шурупы                             | – 6 шт.    |

## ПОДГОТОВКА К РАБОТЕ

### МОНТАЖ КОЛЕС

 Колеса облегчают перемещение пылесоса. Небольшие, маневренные колеса, расположенные в передней части основания, облегчают маневрирование, а задние, большие колеса повышают стабильность пылесоса.

-  • Откройте защелки (3) с двух сторон пылесоса и снимите верхнюю часть корпуса (7) (рис. А).
- Поверните мусоросборный бак (6), вставьте кронштейны колес (10) в гнезда в основании (11) и закрепите с помощью шурупов (рис. В).
- Установите передние колеса (5), вдавливая их в отверстия в кронштейнах для колес (10) (рис. С).
- Установите задние колеса (5), надевая их на ось кронштейнов (10) (рис. D).
- Верните мусоросборный бак в исходное положение и закрепите верхнюю часть корпуса (7).

### КРЕПЛЕНИЕ ВСПОМОГАТЕЛЬНОЙ РУЧКИ

-  • Вставьте нижние части вспомогательной рукоятки (а) в направляющие (15), расположенные на баке (6) (рис. Е) и закрепите с помощью шурупов, которые входят в комплект пылесоса (рис. F).
- С помощью винтов и специальных гаек (14) соедините нижние части вспомогательной рукоятки (а) с самой вспомогательной рукояткой (13) (рис. G).

 С места на место пылесос можно перевозить на колесиках, держа за рукоятку, предназначенную для транспортировки (1), либо за вспомогательную рукоятку (13).

### КРЕПЛЕНИЕ / ЗАМЕНА ГОФРИРОВАННОГО ФИЛЬТРА

#### Отключите пылесос от сети.

-  • Откройте защелки (3) с двух сторон пылесоса и снимите верхнюю часть корпуса (7).
- Наденьте гофрированный фильтр (b) на корпус поплавка (c), обращая внимание на правильную установку фильтра (рис. H).
- Наденьте верхнюю часть корпуса (7) и закрепите с помощью защелок (3).

 Поврежденный гофрированный фильтр следует заменить новым.

## КРЕПЛЕНИЕ / ВЫЕМКА ПЫЛЕСБОРНИКА

 Для сухой уборки используйте пылесборник. При использовании пылесборника не происходит засорение гофрированного фильтра, благодаря чему срок эксплуатации фильтра увеличивается. Пылесборник облегчает удаление мусора.

- Откройте защелки (3) с двух сторон пылесоса и снимите верхнюю часть корпуса (7).
- Наденьте пылесборник на штуцер (d) в мусоросборном баке (6) (рис. I).
- Убедитесь, что пылесборник прилегает по всей своей длине к внутренней стенке мусоросборного бака.
- Наденьте верхнюю часть корпуса (7) и закрепите с помощью защелок (3).
- Выемка пылесборника осуществляется в обратной последовательности.

 **Систематически контролируйте заполнение пылесборника. Заполненный пылесборник следует заменить новым.**

 Если пылесос не используется для сбора вредных для здоровья материалов, пыль можно собирать непосредственно в мусоросборный бак (6), без необходимости использования гофрированного фильтра или пылесборника.

## КРЕПЛЕНИЕ ВСАСЫВАЮЩЕГО ШЛАНГА

-  • Подсоедините муфту всасывающего шланга к штуцеру (4), поверните вправо и слегка потяните (рис. J).
- Второй конец всасывающего шланга подключите к телескопической трубке.
  - Отключение всасывающего шланга осуществляется в обратной последовательности.

## КРЕПЛЕНИЕ ТЕЛЕСКОПИЧЕСКОЙ ТРУБКИ И НАСАДОК

-  • Вставьте штуцер всасывающего шланга в фиксатор телескопической трубки так, чтобы защелки встали на свое место.
- Переместите вниз кнопку (e), а затем выдвиньте телескопическую трубку на нужную длину (рис. K).
  - наденьте нужную насадку на телескопическую трубку.

 Насадка для пола предназначена для уборки больших площадей, а также удобна при влажной уборке. Щелевая насадка предназначена для чистки щелей, уголков и углублений.

## МОНТАЖ ВЕРХНЕГО ФИКСАТОРА ШНУРА ПИТАНИЯ

-  • Вставьте верхний фиксатор шнура питания (12) в отверстие в верхней части корпуса (7) (рис. L).

## РАБОТА / НАСТРОЙКА

### ВКЛЮЧЕНИЕ / ВЫКЛЮЧЕНИЕ

 **Напряжение сети должно соответствовать напряжению, указанному в паспортной табличке пылесоса.**

 Пылесос оснащен 3-режимным переключателем (8). Установите переключатель в требуемое положение, в зависимости от вида работы (рис. M).

- **Поз I** = (верхнее положение кнопки включения) пылесос работает как обычный пылесос.
- **Поз 0** = (центральное положение кнопки включения) выключен.
- **Поз II** = (нижнее положение кнопки включения) пылесос можно использовать только с внешним оборудованием (электроинструментом), подключенным к розетке на корпусе пылесоса.

### УДАЛЕНИЕ ПЫЛИ И СТРУЖКИ, ОБРАЗУЮЩИХСЯ ВО ВРЕМЯ РАБОТЫ С ЭЛЕКТРОИНСТРУМЕНТОМ

-  • Вставьте гофрированный фильтр (b) и/или пылесборник.
- Вставьте вилку электроинструмента в розетку (2) (расход мощности подключенного к пылесосу электроинструмента не может превышать 2000 Вт) (рис. N).
  - Включите пылесос – устанавливая переключатель (8) в положение II.

 **Выбрав данный режим работы, пылесос можно использовать только для работы с электроинструментом. Помните, что включение пылесоса будет происходить автоматически (с небольшой задержкой), через электроинструмент, подключенный к розетке пылесоса. Розетку пылесоса можно использовать только для целей, указанных в инструкции по эксплуатации.**

 Во время сбора гипсовой пыли следует одновременно использовать гофрированный фильтр и пылесборник.

## ВЛАЖНАЯ УБОРКА

 Запрещается убирать пылесосом легковоспламеняющуюся или взрывоопасную жидкость, например, бензин, масла, спирты, растворители и т.п., а также горячую, едкую пыль и материалы.

-  Поролоновый фильтр служит для очистки жидкости от крупных загрязнений.
- Откройте защелки (3) с двух сторон пылесоса и снимите верхнюю часть корпуса (7).
  - Выньте гофрированный фильтр (b) и/или пылесборник.
  - Удалите содержимое мусоросборного бака.
  - Проверьте свободное перемещение поплавка в его держателе (f) по прямой линии, до его верхней точки, (g) (рис. O).
  - Наденьте поролоновый фильтр (h) на держатель (g) поплавка (f) (рис. P).
  - Наденьте верхнюю часть корпуса (7) и закрепите с помощью защелок (3).

 Когда бак наполняется водой до максимального уровня, изменяется звук двигателя. В этом случае необходимо выключить пылесос и опорожнить бак.

## ОПОРОЖНЕНИЕ БАКА С ВОДОЙ

-  • Подставьте лоток или любую другую емкость и отвинтите сливную пробку (9) (рис. R).
- Слив воду, закрутите сливную пробку (9).

## ПРОДУВКА

 Для продува (например, углов, чтобы очистить их от скопившейся пыли) следует вынуть верхний фиксатор шнура питания (12), расположенный в верхней части корпуса (7) (рис. S). Вынуть всасывающий шланг из соединительного патрубка (4) и вставить его в отверстие, расположенное в верхней части корпуса (7) (рис. T).

## ТЕХНИЧЕСКОЕ ОБСЛУЖИВАНИЕ

 Приступая к каким-либо действиям, связанным с регулировкой, ремонтом или обслуживанием, отключите пылесос от сети.

## УХОД И ХРАНЕНИЕ



- Систематическая очистка пылесоса обеспечивает максимальную мощность всасывания в течение длительного времени.
- Корпус пылесоса очищайте от пыли и грязи влажной тряпочкой, при этом вода не должна попадать во внутреннюю часть двигателя.
- После влажной уборки и работы с жидкостью обязательно опорожните, очистите и высушите мусоросборный бак. Жидкость и мокрая грязь ускоряют развитие бактерий.
- Если использовался гофрированный фильтр, выньте его и очистите щеткой. Частота очистки фильтра зависит от вида и количества пыли. Если требуется, замените фильтр новым. Используйте только оригинальные гофрированные фильтры.
- Тщательно очищайте и просушивайте поплавок и поролоновый фильтр, чтобы не образовывалась плесень.
- Если использовался пылесборник, замените его, когда он будет полным.
- Храните пылесос в сухом, недоступном для детей месте.
- Замену шнура питания и прочие ремонтные работы поручайте авторизованной сервисной мастерской.

## ОЧИСТКА ПЫЛЕСОСА ПОСЛЕ ВЛАЖНОЙ УБОРКИ

-  • После завершения работы закачайте пылесосом 1 - 2 литра чистой воды, чтобы промыть телескопическую трубку и всасывающий шланг.
- Выключите пылесос кнопкой включения (8) и выньте вилку из розетки.
  - Поднимите всасывающий шланг, чтобы слить оставшуюся в нем воду в бак (6).

- Отвинтите сливную пробку и слейте грязную воду из бака (9).
- Отсоедините всасывающий шланг, откройте зажимы (3) с двух сторон корпуса и снимите верхнюю часть корпуса (7).
- Очистите бак и высушите.

## ХРАНЕНИЕ

-  Специальные отверстия в кронштейнах для колес (10) служат для хранения в них сменных насадок для пылесоса, а также обеспечивают их удобную замену во время работы.
-  Все неполадки должны устраняться авторизованной сервисной мастерской производителя.

## ТЕХНИЧЕСКИЕ ПАРАМЕТРЫ

### НОМИНАЛЬНЫЕ ДАННЫЕ

Промышленный пылесос	
Параметр	Значение
Напряжение питания	230 В АС
Частота тока	50 Гц
Номинальная мощность	1500Вт
Макс. мощность приемника	2000 Вт
Высота	840 мм
Внешний диаметр	340 мм
Полный объем бака	40 л
Полезный объем бака	32 л
Длина всасывающего шланга	2 м
Диаметр всасывающей трубки шланга	35 мм
Мощность всасывания	18 кПа
Мин. воздушный поток	58 л/с
Класс защиты	I
Класс защиты цепи подключаемого приемника	I
Степень защиты	IPX4
Масса	11,2 кг
Год выпуска	2016

## ЗАЩИТА ОКРУЖАЮЩЕЙ СРЕДЫ



Электроприборы не следует выбрасывать вместе с домашними отходами, их следует передать в специальный пункт утилизации. Информацию на тему утилизации может предоставить продавец изделия или местные власти. Электронное и электрическое оборудование, отработавшее свой срок эксплуатации, содержит опасные для окружающей среды вещества. Оборудование, не подвергнутое процессу вторичной переработки, является потенциально опасным для окружающей среды и здоровья человека.

\* Оставляем за собой право вводить изменения.

Компания „Grupa Torhex Spółka z ograniczoną odpowiedzialnością” Spółka komandytowa, расположенная в Варшаве по адресу: ul. Pograniczna 2/4 (далее „Grupa Torhex”) сообщает, что все авторские права на содержание настоящей инструкции (далее „Инструкция”), в т.ч. текст, фотографии, схемы, рисунки и чертежи, а также компоновка, принадлежат исключительно компании Grupa Torhex и защищены законом от 4 февраля 1994 года об авторском праве и смежных правах (Вестник законодательных актов РП № 90 поз. 631 с послед. изм). Копирование, воспроизведение, публикация, изменение элементов инструкции без письменного согласия компании Grupa Torhex строго запрещено и может повлечь за собой гражданскую и уголовную ответственность.

## ИНФОРМАЦИЯ О ДАТЕ ИЗГОТОВЛЕНИЯ УКАЗАНА В СЕРИЙНОМ НОМЕРЕ, КОТОРЫЙ НАХОДИТСЯ НА ИЗДЕЛИИ

Порядок расшифровки информации следующий:

**2XXXYYG\*\*\*\*\***

где

**2XXX** – год изготовления,

**YY** – месяц изготовления

**G**- код торговой марки (первая буква)

**\*\*\*\*\*** - порядковый номер изделия

*Изготовлено в КНР для GRUPA TOPEX Sp. z o.o. Sp. k., ul. Pograniczna 2/4, 02-285 Warszawa, Польша*



### ПИЛОСОС ПРОФЕСІЙНИЙ 59G608

ПРИМІТКА: ПЕРЕД ТИМ ЯК ПРИСТУПАТИ ДО ЕКСПЛУАТАЦІЇ УСТАТКУВАННЯ СЛІД УВАЖНО ОЗНАЙОМИТИСЯ З ЦІЄЮ ІНСТРУКЦІЄЮ Й ЗБЕРЕГТИ ЇЇ В ДОСТУПНОМУ МІСЦІ.

#### ПРАВИЛА ТЕХНІКИ БЕЗПЕКИ ПІД ЧАС ПРАЦІ ПРОМИСЛОВИМ ПИЛОСОСОМ



**ЗАСТЕРЕЖЕННЯ!** Пилосос не призначений для всмоктування небезпечного пилу, тобто пилу з дерева твердих ґатунків, буку, дубу, кристалічного кремнію та азбесту. Вищезгадані матеріали вважаються такими, що викликають захворювання на рак.

- Це обладнання не призначене до вжитку особами (в тому дітьми) з обмеженими чутливістю, фізичними та психічними можливостями, або особами з браком досвіду чи обізнаності з обладнанням, окрім випадків, коли воно використовується під стислим наглядом або згідно з інструкцією з експлуатації на обладнання, наданою особою, що відповідає за безпеку осіб-користувачів.
- Особливу увагу слід звернути на те, щоб обмежити доступ дітей до обладнання.
- Перш ніж ввімкнути устаткування до мережі живлення, слід упевнитися, що значення напруги, що вказане на табличці з даними, співпадає з таким мережі.
- Підключення устаткування до мережі повинно відбуватися через автомат розмикання, що перериває подачу струму на устаткування в разі перевищення його номінального значення в 30 мА протягом 30 мсек.
- Після наповнення ємності водою пилосос слід вимкнути.
- Мережевий шнур слід тримати здаля від рухомих частин устаткування.
- До підключення пилососа та пилососа з приймачем допускається використовувати мережевий шнур відповідного перетину, що годиться до експлуатації назовні приміщень.
- Не допускається контакт шнуру з розлитими водою, олівами чи іншими хімічними речовинами.
- Не допускається застосовувати устаткування у вибухонебезпечній атмосфері, де присутні гази чи випаровування, або поблизу вибухонебезпечних матеріалів.
- Не допускається збирати за допомогою пилососа попіл, що жевріє, чи речовини, що спричиняють корозію, вибухонебезпечні чи легкозаймисті речовини, в тому рідини: оливу, розчинники, бензин тощо.
- Під час виконання певного типу робіт слід використовувати відповідний фільтр.
- Не рекомендується працювати пилососом, якщо ємність чи мішок-пилосбирач є повними. Ємність і мішок слід відповідно випорожнити чи замінити своєчасно.
- Не допускається за допомогою пилососа збирати пил із хутра живих тварин, чистити вбрання на людях чи вибирати воду з акваріумів, оскільки це загрожує ризиком травматизму в людей та тварин.
- Пилосос боїться дощу.
- Забороняється піддавати устаткування дії прямих сонячних променів та інших джерел тепла.
- Забороняється наближати кінець шлангу до предметів, що могли б бути всмоктані, оскільки це несе ризик пошкодження всмоктаних предметів і самого пилососа.
- Забороняється відкривати відсік із мішком-пилосбирачем під час праці пилососа.
- В разі пошкодження мережевого шнуру під час експлуатації, устаткування слід негайно від'єднати від мережі живлення. **НЕ ДОПУСКАЄТЬСЯ ТОРКАТИСЯ ДРОТУ ДО ВІД'ЄДНАННЯ ВІД МЕРЕЖІ ЖИВЛЕННЯ!**
- Виделку слід витягати з розетки щоразу:
  - відходячи від устаткування;
  - перед оглядом, чищенням або ремонтом устаткування;
- Ремонт пилососа слід доручати виключно кваліфікованим спеціалістам.
- Замінити запчастини слід виключно на такі, що рекомендовані виробником.

## Регламентні роботи та зберігання

- Слід зважати, щоб усі агрегати, частини пирососа тощо були в доброму технічному стані.
- Зужиті чи пошкоджені запчастини підлягають заміні з метою попередження аварійності праці.
- Зберігати в недоступному для дітей місці.

**УВАГА! Устаткування призначене для експлуатації у приміщеннях і не призначене для праці назовні.**

**Незважаючи на застосування безпечної конструкції, заходи безпеки й додаткові засоби особистої безпеки, завжди існує залишковий ризик травматизму під час праці.**

## Умовні позначки

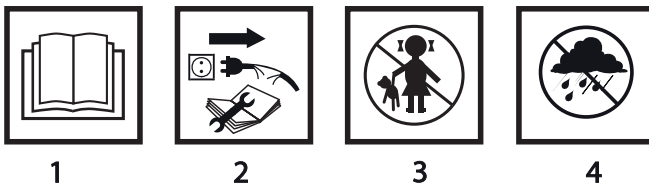

1. Прочитайте інструкцію, дотримуйтесь правил техніки безпеки, що містяться в ній!
2. Від'єднати мережевий шнур, перш ніж заходитися обслуговувати чи ремонтувати.
3. Зберігати у недоступному для дітей місці!
4. Боїться дощу!

## БУДОВА І ПРИЗНАЧЕННЯ

Пиросос професійний призначений до збирання та всмоктування незаймистого пилю, дерев'яної тирси тощо в «сухому» режимі, а також до всмоктування незаймистих рідин і водно-повітряних сумішей в «мокрому» режимі.

Пиросос пристосований до співпраці з електроінструментами та устаткуванням до відсмоктування тирси та пилю, що повстає під час праці електроінструментами та устаткуванням. Устаткування пристосоване до праці за підвищених навантажень у промислових умовах, наприклад, у ремісництві чи ремонтних майстернях, а також до аматорських праць.

 **Придатний для роботи з гіпсовим пилом. Під час відсисання гіпсового пилю слід використовувати одночасно кишеньковий фільтр і мішок-пилозбирач.**

 **Не допускається використовувати устаткування не за призначенням.**

## ОПИС МАЛЮНКІВ

Перелік елементів зовнішнього вигляду електроінструменту, що зазначений нижче, стосується малюнків до цієї інструкції.

1. Руків'я транспортне
2. Розетка
3. Кріпильний карабін
4. Отвір для підключення
5. Коліщатка
6. Пиловбірник
7. Кришка верхня
8. Кнопка ввімкнення
9. Кришка спускного отвору
10. Ніжки для кріплення коліщаток
11. Основа
12. Зачіпка для шнуру
13. Руків'я поміжне
14. Спеціальна накрутка
15. Напрявні

\* Існує можливість відмінності між фактичним зовнішнім виглядом електроінструменту та таким, що зображений на малюнку

## ОПИС ГРАФІЧНИХ СИМВОЛІВ



УВАГА



ЗАСТЕРЕЖЕННЯ



МОНТАЖ/НАЛАШТУВАННЯ



ІНФОРМАЦІЯ

## ПРИНАЛЕЖНОСТІ Й АКЕСУАРИ

- |   |            |
|---|------------|
| 1. Шланг,                                 | - 1 шт.    |
| 2. Насадка для збирання сміття з підлоги, | - 2 шт.    |
| 3. Насадка для збирання сміття з кутів,   | - 1 шт.    |
| 4. Коліщатко,                             | - 4 шт.    |
| 5. Трубка телескопічна,                   | - 1 шт.    |
| 6. Мішок-пилосбирач,                      | - 1 шт.    |
| 7. Мембрана губкова,                      | - 1 шт.    |
| 8. Фільтр кишеньковий,                    | - 1 шт.    |
| 9. Ніжки для кріплення коліщат,           | - 4 шт.    |
| 10. Перехідник,                           | - 1 шт.    |
| 11. Нижня частина поміжного руків'я,      | - 2 шт.    |
| 12. Руків'я поміжне,                      | - 1 шт.    |
| 13. Гвинти + спеціальні накрутки,         | - 2 компл. |
| 14. Гвинти,                               | - 6 шт.    |

## ПІДГОТОВКА ДО РОБОТИ

### МОНТАЖ КОЛІЩАТОК

 Використання коліщаток спрощує переміщення пилососа. Менші коліщатка, розташовані у передній частині бази, призначені для маневрування пилососа під час роботи, натомість більші задні призначені для транспортування й гарантують більшу стабільність пилососа.

-  • Відкрийте карабіни (3) з обох боків устаткування і зніміть верхню кришку (7) (мал. А).
- Поверніть пилосбирач (6), втисніть ніжки для кріплення коліщаток (10) в отвори у базі устаткування (11) й притягніть їх гвинтами (мал. В).
- Встановіть передні коліщатка (5), втиснувши їх в отвори у ніжках (10) (мал. С).
- Встановіть задні коліщатка (5), втиснувши їх на вісь ніжок (10) (мал. D).
- Знову поверніть ємність і встановіть верхню кришку (7).

### МОНТАЖ ПОМІЖНОГО РУКІВ'Я

-  • Вставте нижні частини поміжного руків'я (а) в напрямні (15) у корпусі пило збирача (6) (мал. Е) й зафіксуйте за допомогою гвинтів, що постачаються в комплекті (мал. F).
- Використовуючи гвинти й спеціальні накрутки (14) згвинтіть нижні частини поміжного руків'я (а) та поміжне руків'я (13) (мал. G).

 Устаткування допускається доставляти на робоче місце шляхом перевезення на коліщатах за допомогою руків'я до транспортування (1) або поміжного руків'я (13).

### ВСТАНОВЛЕННЯ/ВИЛУЧЕННЯ КИШЕНЬКОВОГО ФІЛЬТРА

-  **Вимкніть устаткування і витягніть виделку з розетки.**
  - Відкрийте карабіни (3) з обох боків устаткування і зніміть верхню кришку (7).
  - Встановити кишеньковий фільтр (b) на корпусі поплавка (c), звертаючи увагу, на правильність його встановлення (мал. H).
- Встановіть верхню кришку (7) та зафіксуйте її карабінами (3).

 **Пошкоджений кишеньковий фільтр замінюють на новий.**

## ВСТАНОВЛЕННЯ-ВИЛУЧЕННЯ МІШКА-ПИЛОЗБИРАЧА

 В пирососі в «сухому» режимі використовують мішок-пилосбирач. У випадку використання мішка-пилосбирача кишеньковий фільтр довше не забувається й може експлуатуватися більш тривалий час, а наступне усунування сміття вимагає менше часу і зусиль.

- Відкрийте карабіни (3) з обох боків устаткування і зніміть верхню кришку (7).
- Натягніть мішок-пилосбирач отвором на пацівок (d), що знаходиться в ємності (6), (мал. I).
- Переконайтеся, що мішок-пилосбирач прилягає до внутрішньої стінки ємності всією своєю довжиною.
- Встановіть верхню кришку (7) та зафіксуйте її карабінами (3).
- Зсунення мішка з пацівка відбувається в зворотному порядку.

 **Слід періодично перевіряти стан наповнення мішка-пилосбирача. Після того, як мішок заповниться, його слід замінити на новий.**

 Якщо пиросос не використовується до збирання шкідливих речовин, допускається збирати сміття безпосередньо до ємності (6), не використовуючи кишеньковий фільтр або мішок-пилосбирач.

## ВСТАНОВЛЕННЯ ШЛАНГУ

-  • Вставте шланг в отвір (4), поверніть праворуч і легко потягніть назад (мал. J).
- Інший кінець шлангу приєднайте до телескопічної трубки.
  - Демонтаж шлангу відбувається у зворотній послідовності.

## МОНТАЖ ТЕЛЕСКОПІЧНОЇ ТРУБКИ ТА НАСАДОК

-  • Вставте шланг до ручки телескопічної труби таким чином, щоб затискачі встали на свої місця.
- Пересуньте важіль (e) униз, після чого розсуньте телескопічну трубку на потрібну довжину (мал. K).
  - На телескопічну трубу надіньте потрібну насадку.

 Насадки до збирання сміття з підлоги придатні насамперед до чищення великих поверхонь і праці у «мокрому» режимі. Насадка для роботи у вузьких місцях натомість придатна для збирання бруду з крайок, кутів і щілин.

## КРІПЛЕННЯ ВЕРХНЬОЇ ЗАЧІПКИ ДЛЯ МЕРЕЖЕВОГО ШНУРУ

-  • Вставте верхню зачіпку для шнуру (12) в отвір у верхній частині пирососу (7) (мал. L).

## ПОРЯДОК РОБОТИ/РОБОЧІ НАЛАШТУВАННЯ

### ВМИКАННЯ І ВИМИКАННЯ

 Напряга живлення в мережі повинна відповідати характеристикам, вказаним в таблиці на устаткуванні.

 Пиросос обладнано кнопкою ввімкнення на 3 положення (8). Кнопка ввімкнення встановлюється в положення, що відповідає характеру робіт, що виконуються (мал. M).

- Пол. I = (верхнє положення перемикача) устаткування працює як звичайний пиросос.
- Пол. 0 = (середнє положення перемикача) вимкнено.
- Пол. II = (нижнє положення перемикача) пиросос допускається використовувати тільки з зовнішнім устаткуванням (електроінструментом), підключеним до розеткового гнізда пирососа.

### ВІДСМОКТУВАННЯ ТИРСИ ТА ПИЛУ, ЩО ПОВСТАЮТЬ ПІД ЧАС ПРАЦІ ЕЛЕКТРОІНСТРУМЕНТОМ

-  • Вставте кишеньковий фільтр (b) та/чи мішок-пилосбирач.
- Вставте виделку електроінструмента до розетки (2) (потужність підключеного електроінструмента не повинна перевищувати 2000 Вт) (мал. N).
  - Ввімкнути пиросос: переключіть перемикач (8) у положення II.

 **В разі обрання цього режиму праці до пирососа слід обов'язково підключити електроінструмент. Слід пам'ятати, що пиросос автоматично вмикається (з незначним запізненням) після ввімкнення електроінструмента, підключеного до розетки пирососа. Розетку на корпусі пирососа допускається використовувати виключно до цілей, що подані в цій інструкції.**

 Під час відсисання гіпсового пилу слід обов'язково використовувати одночасно кишеньковий фільтр та мішок-пилосбирач.

## «МОКРИЙ» РЕЖИМ РОБОТИ

 Не допускається всмоктувати за допомогою пилососа жодних легкозаймистих чи вибухонебезпечних речовин, наприклад, бензину, олив, спиртів, розчинників тощо та гарячих та їдкого пилу чи речовин.

 Мембрана зі спіненого матеріалу відфільтровує великі часточки бруду з рідини.

- Відкрийте карабіни (3) з обох боків устаткування і зніміть верхню кришку (7).
- Витягніть кишеньковий фільтр (b) та/чи мішок-пилосбирач.
- Випорожніть сміття з ємності.
- Упевнитись, що ніщо не перешкоджає поплавку (f) спливати по прямій лінії в об'ємі (g) (мал. O).
- Насунути губкову мембрану (h) на об'єму (g) поплавка (f) (мал. P).
- Встановіть верхню кришку (7) та зафіксуйте її карабінами (3).

 У випадку досягнення максимального рівня в ємності звук двигуна змінюється, і в цей час пилосос слід негайно вимкнути і випорожнити ємність.

## ВИДАЛЕННЯ БРУДНОЇ ВОДИ ЗІ ЗБІРНИКА

- 
- Підставте кювету або іншу посудину й вигвинтіть зливний корок (9) (мал. R).
  - Після того як воду буде спущено, загвинтіть корок (9).

## ВИДУВАННЯ

 До видування (напр., сміття, що накопичилося в кутках) слід витягти верхню зачіпку для мережевого шнуру (12), розташовану у верхній частині корпусу (7) (мал. S). Витягніть шланг із приєднувального отвору (4) та вставте його до отвору у верхній частині корпусу (7) (мал. T).

## ЗБЕРІГАННЯ ТА ОБСЛУГОВУВАННЯ

 Перш ніж проводити регламентні роботи чи ремонтувати устаткування, його слід вимкнути та від'єднати від мережі.



### ДОГЛЯД І ЗБЕРІГАННЯ

- Регулярне чищення сприяє тривалому збереженню максимальної потужності всмоктування.
- Корпус пилососа допускається чистити від пилу та бруду за допомогою злегка зволоженої ганчірки. В разі такого способу догляду вода не дістанеться всередину двигуна.
- Випорожніть, ретельно очистіть і висушіть ємність після кожного збирання за допомогою пилососа вологого бруду та рідин. Вологий бруд та рідини сприяють розмноженню бактерій.
- Якщо був використаний кишеньковий фільтр, його слід витягти й очистити за допомогою щітки. Періодичність очищення кишенькового фільтра залежить від характеру та кількості бруду. В разі необхідності фільтр замінюють на новий. Допускається використовувати виключно оригінальні кишенькові фільтри.
- Поплавок і мембрана мусять бути ретельно очищені та висушені, щоб запобігти утворенню плісняви.
- В разі використання мішка-пилосбирача його слід замінити негайно після заповнення.
- Пилосос зберігають у сухому місці, недоступному для дітей.
- Заміну мережевого шнуру чи ремонтні роботи слід виконувати виключно в авторизованому пункті обслуговування та ремонту.

### ПОРЯДОК ОЧИСТКИ ПІСЛЯ ПРАЦІ В «МОКРОМУ» РЕЖИМІ

- 
- Після завершення праці слід всмоктувати від 1 до 2 літрів чистої води, що сприяє промивці телескопічної трубки та шлангу.
  - Вимкніть пилосос кнопкою ввімкнення (8) й витягніть виделку мережевого шнуру з розетки.
  - Підніміть вгору шланг, щоб вода, що може в ньому залишитись, стекла до ємності (6).
  - Спустіть брудну воду, вигвинтивши зливний корок (9).
  - Від'єднайте шланг, відкрийте карабіни (3) з обох боків устаткування й зніміть верхню кришку (7).
  - Випорожніть ємність, очистіть, відставте до повного висихання.

## ЗБЕРІГАННЯ

-  Спеціальні насадки на ніжках коліщаток (10) дозволяють вставляти у них приналежності пирососа, що є практичним способом їхнього зберігання, а також зручного використання під час роботи пирососом.
-  В разі будь-яких неполадок слід звертатися до авторизованого сервісного центру виробника.

## ТЕХНІЧНІ ХАРАКТЕРИСТИКИ

### НОМІНАЛЬНІ ХАРАКТЕРИСТИКИ

Пилосос професійний	
Характеристика	Значення
Напруга живлення	230 В зм.стр.
Частота струму	50 Гц
Номинальна потужність	1500Вт
Макс. потужність споживача	2000 Вт
Висота	840 мм
Зовнішній діаметр	340 мм
Загальна ємність резервуару	40 л
Корисна ємність резервуару	32 л
Довжина шлангу	2 м
діаметр кільця шлангу	35 мм
Потужність всисання	18 кПа
Мін. перекачуваний об'єм повітря	58 л/сек.
Клас електроізоляції	I
Клас електроізоляції контуру споживача	I
Ступінь захисту	IPX4
Маса	11,2 кг
Рік виготовлення	2016

## ОХОРОНА СЕРЕДОВИЩА



Зужиті продукти, що працюють на електричному живленні, не слід викидати разом з побутовими відходами, а утилізувати в спеціальних закладах. Відомості про утилізацію можна отримати в продавця продукції чи в органах місцевої адміністрації. Відпрацьовані електричні та електронні прилади містять речовини, що не є сприятливими для природного середовища. Обладнання, що не передається до переробки, може становити небезпеку для середовища та здоров'я людини.

\* Виробник залишає за собою право вносити зміни.

Grupa Torhex Spółka z ograniczoną odpowiedzialnością» Spółka komandytowa, з юридичною адресою в Варшаві, ul. Pograniczna 2/4, (тут і далі згадуване як «Grupa Torhex») сповіщає, що всі авторські права на зміст даної інструкції (тут і далі називаної «Інструкція»), в тому на її текст, розміщені світліни, схематичні рисунки, креслення, а також розташування текстових і графічних елементів належать виключно до Grupa Torhex і застережені відповідно до Закону від 4 лютого 1994 року «Про авторське право й споріднені права» (див. орган держдруку Польщі «Dz. U.» 2006 № 90 п. 631 з подальш. зм.). Копіювання, переробка, публікація, переробка в комерційних цілях всієї Інструкції чи окремих її елементів без письмового дозволу Grupa Torhex суворо заборонене. Недотримання до цієї вимоги тягне за собою цивільну та карну відповідальність.

### MŰHELYPORSZÍVÓ 59G608

FIGYELEM: A BERENDEZÉS ÜZEMBE HELYEZÉSE ELŐTT FIGYELMESEN OLVASSA EL EZT A HASZNÁLATI UTASÍTÁST, ÉS ŐRIZZE MEG KÉSŐBBI FELHASZNÁLÁS CÉLJÁRA.

### RÉSZLETES BIZTONSÁGI ELŐÍRÁSOK



**FIGYELMEZTETÉS** Tilos egészségre káros anyagok, pl. keményfa, bükkfa, tölgyfa, kristályos kova (pl. kvarc), azbest porainak elszívása. Ezeket az anyagokat rákkeltőnek tartják.

- E berendezés nem szolgál korlátozott fizikai, érzéki vagy szellemi képességű személyek (pl. gyermekek), illetve a készüléket és használatát nem ismerő személyek által történő használatra, kivéve azt a helyzetet, amikor erre a biztonságukért felelős személy felügyelete mellett, illetve a berendezés e személy által átadott használati utasítását betartva kerül sor.
- Oda kell arra figyelni, hogy gyermekek ne játszanak a berendezéssel.
- A porszívó hálózatra csatlakoztatása előtt győződjön meg arról, hogy a helyi hálózati feszültség megegyezik-e a berendezés adattábláján feltüntetett feszültséggel.
- A porszívót kizárólag csak a 30 mA-t meghaladó hibaáram esetén max. 30 ms elteltével az áramkört megszakító áramvédő kapcsolóval (Fi-relé) biztosított hálózati áramkörhöz szabad csatlakoztatni.
- A porszívót a víztartály megtelése után kapcsolja ki.
- A hálózati csatlakozókábelt tartsa távol a környező berendezések mozgó részeitől.
- A porszívó és a csatlakozóaljvas porszívó csatlakoztatásához megfelelő, kültéri alkalmazásra alkalmas, megfelelő terhelhetőségű hálózati csatlakozóvezetékét használjon.
- Ne hagyja, hogy a csatlakozóvezeték vízzel, olajjal vagy vegyszerekkel érintkezzen.
- Tilos a porszívót olyan környezetben használni, ahol robbanásveszélyes gázok, gőzök fordulhatnak elő, és robbanásveszélyes anyagok közelében sem.
- A porszívót ne használja izzó hamu, korrozív, robbanásveszélyes vagy gyúlékony anyagok, folyadékok, pl. olajok, oldószerek, üzemanyagok feltakarítására.
- Alkalmazzon a végzett munkához megfelelő szűrőket.
- Ne használja a porszívót megtelt tartállyal vagy porzsákkal. Rendszeresen ürítse a tartályt és cserélje a porzsákat.
- Tilos az állatok szőrzetét, az embereken a ruhát porszívózni, az akváriumból a vizet kiszivattyúzni a porszívóval (veszélyes lehet az emberek, állatok egészségére).
- Védje a porszívót a csapadéktól.
- Ne tegye ki a porszívót a napsugárzás vagy hőforrások közvetlen hatásának.
- Ne közelítse a szívótorkot, szívófejet olyan tárgyakhoz, amelyeket a beszívódó levegő árama felkaphat (a tárgy vagy a porszívó károsodásának veszélye).
- Ne nyissa fel a gyűjtőtartályt, ha a porszívó működik.
- Ha a hálózati csatlakozókábel a gép működtetése közben megsérül, azonnal áramtalanítsa a gépet. **AZ ÁRAMTALANÍTÁS ELŐTT NE ÉRINTSE A VEZETÉKET.**
- Húzza ki a csatlakozódugót a hálózati aljzatból:
  - minden esetben, ha eltávozik a berendezéstől,
  - a gép ellenőrzése, tisztítása vagy javítása előtt,
- A porszívót csak arra jogosult személyek javíthatják.
- Kizárólag a gyártó által ajánlott cserealkatrészek használandók.

#### Karbantartás, tárolás

- A porszívó részegységeit tartsa megfelelő állapotban.
- A biztonságos használat érdekében cserélje ki az elhasználódott vagy sérült alkatrészeket.
- Gyermekek elől elzárva tartandó!

**FIGYELEM! A berendezés beltéri alkalmazásra szolgál.**

**Az önmagában is biztonságos szerkezeti felépítés, a biztonsági megoldások és a kiegészítő védőfelszerelések alkalmazása mellett is mindig fennmarad a munkavégzés közben bekövetkező balesetek minimális veszélye.**

**Az alkalmazott jelzések magyarázata.**

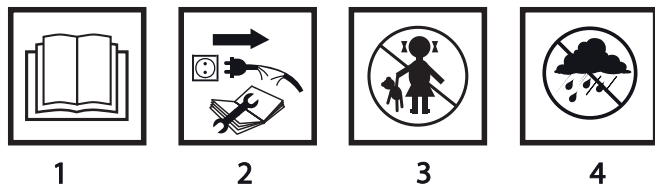

1. Olvassa el a használati utasítást, tartsa be a benne található figyelmeztetéseket és biztonsági szabályokat.
2. Karbantartás, javítás megkezdése előtt húzza ki a hálózati csatlakozódugót az aljzatból.
3. Gyerekek elől elzárandó.
4. Csapadéktól védendő.

## FELÉPÍTÉS, RENDELTETÉS

A műhelyporszívó rendeltetése nem gyúlékony anyagú porok, faforgács, stb. elszívása és összegyűjtése, valamint nem gyúlékony folyadékok és víz-levegő elegyek felszedése „nedves” üzemmódban.

A porszívó alkalmas por és forgács keletkezését okozó elektromos szerszámok esetében ezek elszívására, összegyűjtésére. A berendezés alkalmas a megemelt, ipari terhelések elviselésére is, pl. a kisiparban, a javítóműhelyekben, valamint a ház körül végzett munkák segítésére is (barkácsolás).

 **Alkalmas gipszpor elszívására is. Gipszpor elszívása esetén a szűrőpatront és a porzsákat együttesen kell alkalmazni.**

 **Tilos a berendezést rendeltetésétől eltérő célra alkalmazni.**

## AZ ÁBRÁK ÁTTEKINTÉSE

Az alábbi számozás a gép elemeinek a jelen használati utasítás ábrái szerinti jelöléseit követi.

1. Hordfogantyú
2. Elektromos csatlakozó aljzat
3. Rögzítőcsat
4. Porszívócső csatlakozó
5. Járókerekek
6. Tartály
7. Felső ház
8. Indítókapcsoló
9. Leeresztőcsap
10. Járókerék tartó
11. Talpazat
12. Csatlakozóvezeték tartó kampók
13. Segédmarkolat
14. Speciális csavaranya
15. Vezetőhüvelyek

\*Előfordulhatnak különbségek a termék és az ábrák között.

## AZ ALKALMAZOTT PIKTOGRAMOK LEÍRÁSA



FIGYELEM



FIGYELMEZTETÉS





ÖSSZESZERELÉS / BEÁLLÍTÁS



FONTOS

## TARTOZÉKOK, KIEGÉSZÍTŐ FELSZERELÉSEK

1. Szívócső	- 1 db
2. Padlófej	- 2 db
3. Szívófej szegélyekhez	- 1 db
4. Járókerék	- 4 db
5. Teleszkópos nyél	- 1 db
6. Porzsák	- 1 db
7. Szűrőszivacs	- 1 db
8. Szűrőpatron	- 1 db
9. Járókerék tartó	- 4 db
10. Közdarab	- 1 db
11. A segédmarkolat alsó része	- 2 db
12. Segédmarkolat	- 1 db
13. Csavarok + speciális csavaranyák	- 2 klt
14. Csavarok	- 6 db

## FELKÉSZÍTÉS AZ ÜZEMBEHELYEZÉSRE

### A JÁRÓKEREK FELSZERELÉSE



A járókerekek alkalmazása megkönnyíti a porszívó mozgatását. A kisebb, a talpazat elülső részén elhelyezett forgó kerekek megkönnyítik az irányítást mozgatás közben, a hátsó, nagyobb járókerekek pedig nagyobb stabilitást adnak a porszívónak.



- Oldja a porszívó két oldalán a (3) rögzítőcsatokat és vegye le a (7) felső házat (**A. ábra**).
- Állítsa fejére a (6) tartályt, helyezze a (10) járókerék tartókat a (11) talpazat fészkeibe, és rögzítse csavarokkal (**B. ábra**).
- Szerelje be a mellső (5) kerekeket a (10) kerék tartók furataiba tolvá száraikat (**C. ábra**).
- Szerelje fel a hátsó (5) kerekeket a (10) kerék tartók csapjaira húzva őket (**D. ábra**).
- Állítsa talpára a tartályt és erősítse a helyére a (7) felső házat.

### A SEGÉDMARKOLAT FELSZERELÉSE



- Tolja be a segédmarkolat (a) alsó végeit a (6) tartályra szerelt (15) vezetőhüvelyekbe (**E. ábra**), és rögzítse a mellékelt csavarokkal (**F. ábra**).
- A (14) csavarokkal és speciális csavaranyákkal szerelje össze a segédmarkolat (a) alsó részét a (13) segédmarkolattal (**G. ábra**).



A porszívót a használat helyére a kerekeken tolvá az (1) szállítófogantyúnál vagy a (13) segédmarkolatnál fogva lehet szállítani.

### A SZÜRŐPATRON BEHELYEZÉSE / CSERÉJE



#### Áramtalanítsa a berendezést.

- Oldja a berendezés két oldalán a (3) rögzítőcsatokat és vegye le a (7) felső házat.
- Helyezze a (b) szűrőpatront a (c) úszóházra, fordítson figyelmet a megfelelő helyzetre (**H. ábra**).
- Tegye vissza helyére a (7) felső házat és rögzítse a (3) csatokkal.



#### A sérült szűrőpatront újra kell cserélni.

### A PORZSÁK BEHELYEZÉSE / CSERÉJE



A „száraz” porszívózáshoz porzsákat kell használni. A porzsák használata mellett a szűrőpatron nem dugul el, hosszabb ideig alkalmazható, és az összegyűlt por és szemét is könnyebben üríthető.

- Oldja a berendezés két oldalán a (3) rögzítőcsatokat és vegye le a (7) felső házat.
- A porzsák nyílását húzza fel a (6) tartály belső falán elhelyezkedő (d) csonkra (**I. ábra**).
- Ellenőrizze, hogy a porzsák teljes hosszában rásimul-e a tartály belső falára.

- Tegye vissza helyére a (7) felső házat és rögzítse a (3) csatokkal.
- A porzsák kivétele a felrakással ellentétes műveleti sorrendben történik.



**Rendszeresen ellenőrizze a porzsák telítettségét. A megtelt porzsákat cserélje újra.**



Ha a porszívó egészségre nem káros anyagok elszívásához használt, akkor azok közvetlenül a (6) tartályba vezethetők, szűrőpatron és porzsák alkalmazása nélkül.

### A PORSZÍVÓCSŐ FELSZERELÉSE



- Illessze a porszívócső végét a (4) csatlakozóhoz, fordítsa el jobbra, és finoman húzza hátra (**J. ábra**).
- A porszívócső másik végéhez csatlakoztassa a teleszkópcsővet.
- A porszívócső levétele a felrakással ellentétes műveleti sorrendben történik.

### A TELESZKÓPCSŐ ÉS A SZÍVÓFEJEK FELSZERELÉSE



- A szívócső csonkját nyomja be a teleszkópcső markolatba úgy, hogy a csapózárak helyükre pattanjanak.
- Csúsztassa lefelé az (e) tologombot és húzza szét a teleszkópcsővet a kívánt hosszúságúra (**K. ábra**).
- Csatlakoztassa a kívánt szívófejet a teleszkópcső végére.



A padlófejek különösen alkalmas nagy felületek takarításához és a „nedves” takarításhoz. A sarokszívófej ellenben a padlófejjel el nem érhető szegélyek, sarkok és mélyedések takarítására szolgál.

### A CSATLAKOZÓVEZETÉK FELSŐ TARTÓ KAMPÓ FELSZERELÉSE



- Csúsztassa be a felső csatlakozóvezeték tartó (12) kampót a (7) felső ház nyílásába (**L. ábra**).

## MUNKAVÉGZÉS / BEÁLLÍTÁSOK

### INDÍTÁS / LEÁLLÍTÁS



**A hálózati feszültség egyezzen meg a porszívó gyári adattábláján feltüntetett feszültséggel.**



A porszívó háromállású (8) indítókapcsolóval van felszerelve. A végzendő feladattól függően állítsa be a megfelelő kapcsolóállást (**M. ábra**).

- **I. állás** = (az indítókapcsoló felső állása) a berendezés szokványos porszívóként működik.
- **0 állás** = (az indítókapcsoló középső állása) kikapcsolva.
- **II. állás** = (az indítókapcsoló alsó állása) a porszívó csak külső, a rajta található csatlakozóaljzathoz csatlakoztatott berendezéssel (elektromos szerszámmal) használható.

### ELEKTROMOS SZERSZÁM HASZNÁLATA SORÁN KELETKEZŐ POR ÉS FORGÁCS ELSZÍVÁSA



- Távolítsa el a (b) szűrőpatront és/vagy a porzsákat.
- Az elektromos szerszám hálózati csatlakozóját csatlakoztassa a porszívón a (2) csatlakozóaljzathoz (a csatlakoztatott szerszám teljesítménye nem lehet magasabb, mint 2000 W) (**N. ábra**).
- Kapcsolja be a porszívót – állítsa a (8) indítókapcsolót „II” állásba.



**Ebben az üzemmódban a porszívó csak elektromos szerszámmal együtt működtethető. Ne feledje, hogy a porszívó automatikusan fog beindulni (kis késéssel) a hozzá csatlakoztatott elektromos szerszám indítása után.**

**A porszívó csatlakozóaljzatát kizárólag a használati utasításban megjelölt célokra szabad alkalmazni.**



**Gipszpor elszívása esetén a szűrőpatront és a porzsákat szigorúan együttesen kell alkalmazni.**

### „NEDVES” PORSZÍVÓZÁS



**Tilos a porszívóval a gyúlékony vagy robbanékony folyadékok, mint pl. a benzin, az olajok, a szeszek, az oldószerek, illetve a forró és izzó porok, anyagok felszedése.**



**A szűrőmembrán kiszűri a nagyobb szennyeződések a folyadékból.**

- Oldja a berendezés két oldalán a (3) rögzítőcsatokat és vegye le a (7) felső házat.
- Távolítsa el a (b) szűrőpatront és/vagy a porzsákat.
- Űrítse ki a tartályból az összegyűlt port, szemetet.
- Ellenőrizze, hogy az (f) úszó teljesen fel tud-e emelkedni egyenes vonalban (g) házában (**O. ábra**).
- Húzza fel a (h) szivacsűrőt a (g) úszó (h) házára (**P. ábra**).
- Tegye vissza helyére a (7) felső házat és rögzítse a (3) csatokkal.

 Ha a tartály megtelik vízzel a maximálisan megengedett szintig, a motor hangja jellemzően megváltozik - ilyenkor azonnal kapcsolja ki a porszívót és ürítse ki a tartályt.

## A SZENNYES VÍZ LEERESZTÉSE A TARTÁLYBÓL

-  • Helyezzen valamilyen edényt (9) leeresztőcsap alá és nyissa meg a csapot (R. ábra).
- A víz leeresztése után zárja el a (9) leeresztőcsapot.

## KIFÚVATÁS, ÁTFÚVATÁS

-  A kifúváshoz (pl. a sarokban leülepedett szennyeződés kifúvásához) vegye ki a tápvezeték felső rögzítését (12) mely a felső burkolaton található (7) (S ábra). Vegye ki a szívó tömlőt az aljzatból (4) és helyezze be a burkolat felső részén levő nyílásba (7) (T ábra).

## KEZELÉS, KARBANTARTÁS

 Bármilyen beállítási, karbantartási, javítási művelet megkezdése előtt áramtalanítsa az elektromos berendezést.

### KARBANTARTÁS, TÁROLÁS

- A rendszeres tisztítással biztosítható a szívás maximális hatékonyságának hosszabb időre történő megőrzése.
- A porszívó házát enyhén nedvesített kendővel tisztítsa meg. Vigyázzon, hogy eközben ne kerülhessen víz a motor házába.
- Ürítse, és gondosan tisztítsa ki, majd szárítsa ki a tartályt minden „nedves” takarítás után. A folyadékok, a nedves kosz kedvez a baktériumok fejlődésének.
- Ha használta a szűrőpatront, vegye ki, és kefével tisztítsa meg. A szűrőpatron tisztítására a felszívott por típusától és mennyiségétől függő gyakorisággal kell sort keríteni. Szükség esetén cserélje újra. Csak eredeti szűrőpatronokat alkalmazzon.
- Az úszót és a szűrőszivacsot gondosan tisztítsa meg és szárítsa ki, penészedésüket elkerülendő.
- Ha porzsákat használ, megtelése után cserélje újra.
- A porszívót száraz, gyermekektől elzárt helyen kell tárolni.
- A hálózati csatlakozóvezeték cseréjét és más javításokat csak a kijelölt szervizben végeztesse.

### TISZTÍTÁS „NEDVES” TAKARÍTÁS UTÁN

-  • A takarítás befejezése után a teleszkópcső és a porszívócső átöblítésére szívasson fel 1-2 l tiszta vizet.
- Kapcsolja ki a porszívót a (8) indítókapcsolóval és húzza ki a hálózati csatlakozódugót.
- Emelje meg a porszívócsövet, hogy a benne maradt víz a (6) tartályba folyjon.
- Engedje le a koszos vizet a tartályból a (9) leeresztő csapot megnyitva.
- Távolítsa el a porszívócsövet és oldja a porszívó két oldalán a (3) rögzítőcsatokat és vegye le a (7) felső házat.
- Ürítse ki a tartályt, tisztítsa ki, és hagyja megszáradni.

### TÁROLÁS

-  A (10) járókerék tartók erre kialakított vágataiban elhelyezhetők a porszívó tartozékok, így praktikusán tárolhatók, és munka közben kényelmesen cserélhetők

-  Bármiféle felmerülő meghibásodás javítását bízza a gyári márkaszervizre.

## MŰSZAKI JELLEMZŐK

### MŰSZAKI ADATOK

Műhelyporszívó	
Jellemző	Érték
Hálózati feszültség	230 V AC
Hálózati frekvencia	50 Hz
Névleges teljesítmény	1500W

A csatlakoztatott fogyasztó megengedett maximális teljesítménye	2000 W
Magasság	840 mm
Külső átmérő	340 mm
A tartály teljes térfogata	40 l
A tartály hasznos térfogata	32 l
A porszívócső hossza	2 m
A porszívócső vég átmérője	35 mm
Szívóteljesítmény	18 kPa
Min. légszállítás	58 l/s
Érintésvédelmi besorolási osztály	I
A csatlakoztatott fogyasztó áramkörének érintésvédelmi osztálya	I
Védettségi fokozat	IPX4
Tömeg	11,2 kg
Gyártási év	2016

## KÖRNYEZETVÉDELEM / CE

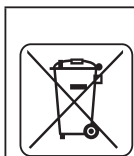

Az elektromos üzemű termékeket ne dobja ki a házi szeméttel, hanem azt adja le hulladékkezelésre, hulladékgyűjtésre szakosodott helyen. A hulladékkezeléssel kapcsolatos kérdéseire választ kaphat a termék kereskedőjétől, vagy a helyi hatóságoktól. Az elhasználandó elektromos és elektronikai berendezések a természeti környezetre ható anyagokat tartalmaznak. A hulladékkezelésnek, újrahasznosításnak nem alávetett berendezések potenciális veszélyforrást jelentenek a környezet és az emberi egészség számára.

\* A változtatás joga fenntartva!

A „Grupa Topex Spółka z ograniczoną odpowiedzialnością” Spółka komandytowa (székhelye: Varsó, ul. Pograniczna 2/4) (a továbbiakban: „Grupa Topex”) kijelenti, hogy a jelen használati utasítás (továbbiakban „Használati Utasítás”) tartalmával – ideértve többek között annak szövegével, a felhasznált fényképekkel, vázlatokkal, rajzokkal, valamint a formai megjelenéssel – kapcsolatos összes szerzői jog a Grupa Topex kizárólagos tulajdonát képezi és mint ilyenek jogi védelem alatt állnak, az 1994. február 4-i, a szerzői és ahhoz hasonló jogokról szóló törvényben foglaltak szerint (Dz.U. (Törvényközlöny) 2006. évf. 90. szám 631. tétel, a későbbi változásokkal). A Használati Utasítás egészének vagy bármely részletének hasznoszerzés céljából történő másolása, feldolgozása, közzététele, megváltoztatása a Grupa Topex írásos engedélye nélkül polgárjogi és büntetőjogi felelősségre vonás terhe mellett szigorúan tilos.

### DESPRAFUITOR DE ATELIER 59G608

NOTA: ÎNAINTE DE UTILIZAREA UTILAJULUI TREBUIE CITITE ATENT INSTRUCȚIUNILE. PĂSTRAȚI ACESTE INSTRUCȚIUNI ȘI PUNEȚI-LE LA ÎNDEMÂNĂ PENTRU A LE FOLOSI ÎN VIITOR.

### PRESCRIPTII AMANUNTITE DE SECURITATE



**AVERTISMENT.** Este interzisă aspirarea prafurilor periculoase pentru sănătate, de ex. praf din lemn tare, fag, stejar, dioxid de siliciu cristalin și azbest. Aceste materiale sunt considerate a fi cancerigene.

- Acest instrument nu este destinat utilizării de către persoanele (inclusiv copiii) cu capacități fizice, senzoriale sau mentale limitate, sau lipsite de experiență și cunoștințe, cu excepția cazului în care acestea au fost supravegheate și instruite cu privire la utilizarea aparatului de către o persoană responsabilă pentru siguranța lor.
- Acordați o atenție specială copiilor, să nu se joace cu echipamentul.
- Înainte de a conecta aspiratorul la rețea, asigurați-vă că tensiunea de alimentare corespunde cu tensiunea specificată pe plăcuța de identificare
- Aspiratorul poate fi conectat numai la sistemul electric echipat cu curent rezidual de protecție, care întrerupe sursa de alimentare în cazul în care curentul de scurgere depășește 30mA în mai puțin de 30ms.
- După umplerea rezervorului cu apă, opriți aspiratorul.
- Unitatea de alimentare trebuie să fie întotdeauna ținută departe de părțile ale altor dispozitive mobile.
- Pentru a conecta aspiratorul și aspiratorul cu recipient, utilizați cablul de alimentare corespunzător proiectat să funcționeze în aer liber și la o sarcină corespunzătoare.
- Nu expuneți cablul de alimentare la contactul cu apa vărsată, uleiul și alte substanțe chimice.
- Nu folosiți aspiratorul într-un mediu în care există gaze, vapori de risc de explozie sau în vecinătatea explozivilor.
- Nu se recomandă să aspirați cenușa sau materialele și lichidele corozive, explozive sau inflamabile. De ex. uleiuri, solvenți, benzină.
- Utilizați filtrul adecvat pentru lucrul pe care dorim să-l realizăm.
- Nu lucrați cu sacul sau rezervorul plin sau praf. Goliți rezervorul sistematic și înlocuiți sacul de praf.
- Nu aspirați animalele cu blană, hainele pentru bărbați și de a aspira apa din acvariu (amenințare pentru sănătatea umană și animală).
- A se feri aspiratorul de ploaie.
- Nu expuneți aparatul la lumina directă a soarelui sau a altor surse de căldură.
- A nu se apropia duzele de aspirare a aspiratorului de elementele care pot fi capturate de aerul de admisie (riscul de deteriorare a obiectelor și aspiratorului).
- Nu deschideți recipientul pentru praf în timp ce aspirați.
- În cazul în care cablul de alimentare este deteriorat în timpul funcționării, deconectați imediat alimentarea. **NU ATINGEȚI CABLUL ÎNAINTE DE A VĂ DECONECTAT.**
- Scoateți cablul din priză:
  - de fiecare dată când vă îndepărtați de la aparat;
  - înainte de verificarea, curățarea sau repararea echipamentelor;
- Reparațiile aparatului trebuie efectuate numai de către personalul autorizat.
- Se recomandă utilizarea numai de către producătorul de piese de schimb.

#### Conservare și depozitare

- Păstrați în stare bună toate componentele aspiratorului,
- Înlocuiți pentru a menține siguranța piesele uzate sau deteriorate.
- Nu lăsați la îndemâna copiilor.

**ATENȚIE!** Aparatul este folosit pentru activități de interior.

În ciuda utilizării construcției de siguranță a fundației, utilizarea unor măsuri de protecție și măsuri de protecție suplimentare, există întotdeauna un risc minim de leziuni care pot apărea la locul de muncă.

**Legenda pictogramelor utilizate.**

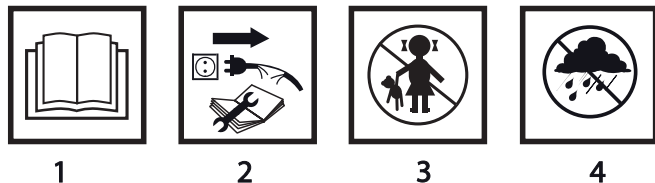

1. Citiți manualul, urmați avertizările și condițiile de siguranță conținute de acesta.
2. Deconectați cablul de alimentare înainte de întreținere sau reparații.
3. A nu se lăsa la îndemâna copiilor.
4. A nu se lăsa în ploaie.

## CONSTRUCȚIE ȘI UTILIZARE

Aspiratorul de atelier este proiectat pentru a capta și aspira praful non-combustibil, așchii de lemn, etc., în modul de funcționare "pe uscat" și de a aspira lichide inflamabile și amestecurile de apă în regimul de funcționare "umed".

Aspiratorul este proiectat pentru a lucra cu scule electrice pentru aspirarea rumegușului și prafului generat în timpul utilizării aspiratorului. Dispozitivul este adaptat la sarcini mai mari în aplicațiile industriale de ex. în magazinele de comerț și reparații și pentru orice lucrare în domeniul activităților de auto-amatori (bricolaj).

 **Adecvat pentru activitățile cu praf de ipsos. În timpul aspirării prafului de la tencuială trebuie să fie utilizat simultan filtru cutat și sacul de praf.**

 **Este interzis de a se folosi aparatul în alt scop decât cel prevăzut.**

## DESCRIEREA PAGINILOR DE GRAFICĂ

Numerotarea de mai jos se referă la elementele dispozitivului prezentate pe paginile grafice din acest manual de instrucțiuni.

1. Mâner pentru transport
2. Priză de alimentare
3. Clemă de fixare
4. Priză de conectare
5. Roți de transport
6. Recipient
7. Construcție superioară
8. Comutator
9. Dop de scurgere
10. Roți de sprijin
11. Bază
12. Cablu de clip
13. Mâner auxiliar
14. Piuliță specială
15. Ghidaj

\* Pot apărea diferențe între desen și produs.

## DESCRIEREA MARCAJELOR GRAFICE FOLOSITE



ATENȚIE



AVERTISMENT



INSTALARE/SETĂRI



INFORMAȚIE

## ECHIPAMENTE ȘI ACCESORII

1. Furtun de aspirare	- 1 buc.
2. Duză de podea	- 2 buc.
3. Capăt pentru margini	- 1 buc.
4. Roți de transport	- 4 buc.
5. Tub telescopic	- 1 buc.
6. Sac de praf	- 1 buc.
7. Spuma cu diafragmă	- 1 buc.
8. Filtru pliat	- 1 buc.
9. Suport roți de transport	- 4 buc.
10. Adaptor	- 1 buc.
11. Partea de jos a mânerului suplimentar	- 2 buc.
12. Mâner auxiliar	- 1 buc.
13. Șuruburi + piulițe speciale	- 2 kpl.
14. Șuruburi	- 6 buc.

## PREGĂTIREA PENTRU ACTIVITATE

### MONTAREA ROȚILOR DE TRANSPORT



Utilizarea roților pentru transportul face mai ușoară transportarea aspiratorului. Roțile mai mici dispuse în partea din față a bazei ușurează manevrarea în timpul transportului, în timp ce roțile mai mari de transport din spate asigură o mai mare stabilitate a aspiratorului.



- Desfaceți șuruburile de fixare (3) de pe fiecare parte a mașinii și scoateți carcasa superioară (7), (fig. A).
- Rotiți recipientul (6), așezați suporturile roților corespunzător (10) în fantele bazei (11) și fixați cu șuruburi (fig. B).
- Montați roțile din față (5), prin presare în găurile elementelor de susținere a roților (10) (fig. C).
- Montați roțile din spate (5), apăsând-le pe osiile suporturilor pentru roți (10) (fig. D).
- Rotiți din nou rezervorul și montați carcasa superioară (7).

### MONTAREA MÂNERULUI AUXILIAR



- Puneți partea inferioară a mânerului auxiliar (a) în ghidajele (15) poziționate în rezervor (6) (fig. E) și fixați-l cu șuruburi (fig. F).
- Utilizați piulițele și șuruburile speciale (14), rotiți partea inferioară a mânerului auxiliar (a) și mânerul auxiliar (13) (fig. G).



Aspiratorul poate fi transportat la locul de muncă datorită roților de rulare, folosind mânerul de transport (1) sau mânerul auxiliar (13).

### TRODUCEREA / ÎNLOCUIREA FILTRULUI PLIANT



#### Deconectați dispozitivul de la sursa de alimentare.

- Desfaceți șuruburile de fixare (3) de pe fiecare parte a mașinii și scoateți carcasa superioară (7).
- Așezați filtrul pliant (b) pe carcasa flotorului (c), având în vedere că a fost instalat corect (fig. H).
- Se montează carcasa superioară (7) și fixați clemele de fixare (3).



Filtru pliant deteriorat trebuie schimbat cu unul nou.

### INTRODUCEREA / DETAȘARE SACULUI PENTRU PRAF



Pentru aspirarea "pe uscat" trebuie folosit sacul de praf. Când se folosește sacul de praf, filtrul pliant nu se înfundă și poate fi exploatat mai departe, iar îndepărtarea ulterioară a impurităților este facilitată.

- Desfaceți șuruburile de fixare (3) de pe fiecare parte a mașinii și scoateți carcasa superioară (7).
- Glisați orificiul sacului de praf de pe niplul (d) situat în rezervor (6) (fig. I).

- Asigurați-vă că sacul de praf este adiacent de-a lungul întregii sale lungimi cu peretele interior al rezervorului.
- Așezați carcasa superioară (7) și fixați clemele de fixare (3).
- Scoateți sacul de praf în ordine inversă.

 **Verificarea sistematică a stării umplerii sacului cu praf. După umplere, înlocuiți sacul de praf cu unul nou.**

 Dacă aspiratorul nu este utilizat pentru a absorbi materialele dăunătoare pentru sănătate, acestea se pot deversa direct în rezervor (6), fără a fi nevoie de un filtru pliat sau un sac de praf.

## MONTAREA FURTUNULUI DE ASPIRARE

-  • Introduceți vârful furtunului de aspirare în priza de conectare (4), virați la dreapta și trageți ușor înapoi (fig. J).
- Celălalt capăt al furtunului conectați la tubul telescopic.
- Îndepărtarea furtunului de aspirare se face în ordine inversă a montării acestuia.

## MONTAREA TUBULUI TELESCOPIC

-  • Fixați furtunul de aspirare în tubul telescopic, astfel încât lamelele sunt poziționate în locul lor
- Mutați în jos butonul (e), și se extinde tubul telescopic până la lungimea dorită (fig. K).
- Atașați capătul corespunzător la tubul telescopic.

 Capetele pentru podea sunt potrivite în special pentru curățarea suprafețelor mari și în timpul activității pe "umezeală". Duza/capătul pentru margini, cu toate acestea, este potrivit pentru curățarea marginilor, colțurilor sau adânciturilor.

## MONTAREA CÂRLIGULUI SUPERIOR PENTRU CABLUL DE ALIMENTARE

-  • Scoateți cârligul superior al cablului de alimentare (12) în orificiul din carcasa superioară (7), (fig. L).

## MUNCA / REGULI

### PORNIRE / OPRIRE

 **Tensiunea de alimentare trebuie să corespundă cu mărimea tensiunii aplicate pe plăcuța de identificare.**

 Aspiratorul este echipat cu un comutator cu 3 poziții (8). În funcție de tipul de muncă, comutați în poziția corespunzătoare (fig. M).

- **Poz I** = (comutator poziție superioară), dispozitivul acționează ca un aspirator standard.
- **Poz 0** = (comutator poziție de centru) oprit.
- **Poz II** = (comutator poziție inferioară), aspiratorul poate fi utilizat numai cu un dispozitiv extern (instrument electric), conectat la priza de alimentare a aspiratorului.

### ASPIRAREA AȘCHILOR ȘI PRAFULUI GENERAT ÎN TIMPUL FUNCȚIONĂRII INSTRUMENTULUI ELECTRIC

-  • Așezați filtrul pliat în aspirator (b) și / sau sacul de praf.
- Introduceți ștecherul în priza de alimentare (2) (consumul puterii de energie a mașinii conectate nu trebuie să depășească 2000 W) (Fig. N).
- Porniți aspiratorul - apăsați comutatorul (8) în poz. II.

 **Atunci când selectați acest tip de activitate, aspiratorul poate fi utilizat numai împreună cu un instrument electric. Rețineți că aspiratorul va porni în mod automat (cu o ușoară întârziere) prin intermediul conectării la priza electrică.**

**Priza aspiratorului poate fi utilizată numai în scopurile specificate în această instrucție.**

 **În timpul extragerii prafului de tencuială trebuie să fie folosite simultan filtru pliat și sacul de praf.**

### MUNCA PE „UD”

 **Este interzisă aspirarea cu aspiratorul orice fel de lichide inflamabile sau explozive, cum ar fi, de ex. benzină, uleiuri, alcoolii, solvenți, etc., precum și praful și materiale calde și combustibile.**



-  **Membrana expandată destupă resturile mari din urma lichidelor.**
- Desfaceți șuruburile de fixare (3) de pe fiecare parte a mașinii și scoateți carcasa superioară (7).
  - Scoateți filtrul pliat (b) și / sau sacul de praf.
  - Goliți rezervorul de impurități.
  - Verificați dacă flotorul (f) poate fi ridicat complet într-o linie dreaptă, în locul său (g) (fig. O).
  - Glisați membrana de spumă (h) pe suportul (g) flotorului (f) (fig. P).
  - Se fixează carcasa superioară (7) și fixați clemele de fixare (3).

-  **Dacă ați atins înălțimea maximă de umplere a rezervorului cu apă, sunetul motorului este în mod clar în schimbare, opriți imediat aspiratorul pentru a goli rezervorul.**

### GOLIREA REZERVORULUI CU APĂ MURDARĂ

-  • Așezați cuveta sau alt recipient și deșurubați dopul de golire (9) (Fig. R).
- După scurgerea apei, strângeți dopul de golire (9).

### EPURAREA

-  Pentru purjare (de exemplu a murdăriei adunate la colțuri), scoateți dispozitivul superior de agățare a conductei de alimentare (12) amplasat în carcasa superioară (7) (fig. S). Scoateți furtunul de aspirație din fantă de comutare (4) și introduceți-l în orificiul din carcasa superioară (7) (fig. T).

## OPERARE ȘI ÎNTREȚINERE

-  **Înainte de a începe activitățile legate de controlul, întreținerea sau repararea, deconectați cablul de alimentare de la priză.**



### CONSERVARE ȘI DEPOZITARE

- Curățarea regulată asigură ca performanța maximă de aspirare să fie menținută pe o durată lungă de timp.
- Carcasa aspiratorului se curăță de praf și murdărie cu o cârpă ușor umedă. În timpul acestei operații, apa nu poate ajunge în interiorul motorului.
- Goliți, curățați cu grijă și uscați bine rezervorul de fiecare dată când curățarea a însemnat atingerea murdăriei umede și lichidele. Lichidele și murdăria umedă accelerează creșterea bacteriilor.
- Dacă ați utilizat un filtru pliat trebuie îndepărtat și curățat cu o perie. Frecvența necesității unei curățări a filtrului pliat depinde de tipul și cantitatea de praf. Dacă este necesar, înlocuiți-l cu unul nou. Utilizați numai filtre plisate originale.
- Flotorul și spuma cu diafragmă trebuie să fie curățate cu grijă și uscate pentru a preveni formarea mucegaiului.
- Dacă utilizați un sac de praf, acesta trebuie să fie înlocuit după umplerea completă.
- Aspiratorul trebuie depozitat într-un loc uscat, nu la îndemâna copiilor.
- Înlocuirea cablului de alimentare sau alte reparații trebuie să fie efectuate exclusiv de un atelier de service autorizat.

### CURĂȚAREA DUPĂ ACTIVITATEA „PE UD”

-  • După finalizarea muncii se adaugă 1 până la 2 litri de apă pură, având ca rezultat spălarea tubului telescopic și furtunului de aspirare.
- Opriți aspiratorul (8) și scoateți ștecherul din priză.
  - Ridicați furtunul de aspirare ca apa rămasă în ea să poată ajunge în rezervor (6).
  - Goliți rezervorul de apă murdară, deșurubați dopul de golire (9).
  - Deconectați furtunul, eliberați clema de fixare (3) de pe fiecare parte a unității și scoateți carcasa superioară (7).
  - Curățați rezervorul, lăsați-l să se usuce.

### DEPOZITARE

-  Crestăturile speciale pe roțile de transport (10) permit plasarea în ele a accesoriilor de aspirare în scopul unei depozitări practice, precum și asigurarea confortului în timpul schimbării lor în timpul funcționării.
-  Orice fel de defect ar trebui să fie eliminat de către un service autorizat.

## PARAMETRII TEHNICI

### DANE TEHNICE

Aspirator de atelier	
Parametrii	Valoare
Tensiunea de alimentare	230 V AC
Frecvență de alimentare	50 Hz
Puterea nominală	1500W
Puterea max. receptor	2000 W
Înălțime	840 mm
Diametru exterior	340 mm
Capacitatea totală a rezervorului	40 l
Capacitatea utilizabilă a rezervorului	32 l
Lungimea furtunului de aspirare	2 m
Diametrul capătul furtunului de aspirare	35 mm
Puterea de aspirare	18 kPa
Debitul min. al. ventilației	58 l/s
Clasa de protecție	I
Clasa de protecție a circuitului de încărcare	I
Clasa de protecție	IPX4
Masa	11,2 kg
Anul fabricației	2016

## PROTEJAREA MEDIULUI



Produsele acționate electric nu pot fi aruncate la gunoiul menajer, trebuie date la reciclare de către întreprinderile corespunzătoare. Informații referitor la reciclare poate da vânzătorul produsului respectiv sau organele locale. Utilajele electrice și electronice uzate conțin substanțe dăunătoare mediului natural. Utilajele ne supuse reciclării sunt foarte periculoase pentru mediu și pentru sănătatea oamenilor.

\* Rezervăm dreptul la introducerea schimbărilor

„Grupa Topex Spółka z ograniczoną odpowiedzialnością” Spółka komandytowa cu sediul în Varșovia, ul. Pograniczna 2/4 ( mai departe : „Grupa Topex”) informează că, toate drepturile autorului referitor la prezenta instrucțiune ( mai departe „instrucțiuni”), adică texturile ei, fotografiile inserate, schemele, desenele , cât și compoziția ei, depind exclusiv de Grupa Topex și sunt supuse protejate de drept în conformitate cu legea din 4 februarie 1994, referitor la drepturile autorului și drepturile înrudite ( Monitorul Oficial 2006 nr 90 poziția 631 cu modificările ulterioare). Copierea, transformarea, publicarea, modificarea instrucțiunilor, în întregime sau numai unor elemente cu scop comercial, fără acceptul în scris al firmei Grupa Topex este strict interzisă și în consecință poate fi trasă la răspundere civilă și penală.

### DÍLENSKÝ VYSAVAČ 59G608

POZOR: PŘED ZAHÁJENÍM POUŽÍVÁNÍ ZAŘÍZENÍ SI PEČLIVĚ PŘEČTĚTE TENTO NÁVOD A USCHOVEJTE JEJ PRO POZDĚJŠÍ POTŘEBU.

### PODROBNÉ BEZPEČNOSTNÍ POKYNY



**UPOZORNĚNÍ. Neodsávejte prach ohrožující zdraví, např. prachy tvrdých dřev, bučiny, dubu, krystalického křemene a azbestu. Tyto materiály jsou považovány za karcinogenní.**

- Toto zařízení není určeno pro použití osobami (včetně dětí) s omezenými fyzickými, smyslovými nebo duševními schopnostmi, nebo s nedostatkem zkušeností a znalostí, pokud jim nebyl poskytnut dohled nebo instrukce týkající se použití přístroje osobou odpovědnou za jejich bezpečnost.
- Dávejte pozor na děti, aby si se zařízením nehrály.
- Před zapojením vysavače do sítě se vždy přesvědčte, zda síťové napětí odpovídá napětí uvedenému na typovém štítku zařízení.
- Vysavač pomalu připojujte pouze k elektrické instalaci vybavené proudovým chráničem, který odpojí napájení v případě, že svodový proud překročí 30 mA po dobu kratší než 30 ms.
- Po naplnění sběrné nádoby vodou vysavač vypněte.
- Napájecí kabel zařízení se nikdy nesmí dostat do kontaktu s pohyblivými se součástmi jiných zařízení.
- K připojení vysavače a vysavače se spotřebičem použijte vhodný napájecí kabel určený pro použití mimo uzavřené prostory a pro příslušné zatížení.
- Zabraňte kontaktu napájecího kabelu s rozlitou vodou, olejem a jinými chemickými látkami.
- Nepoužívejte vysavač v prostředí s výskytem výbušných plynů či výparů nebo v blízkosti výbušných materiálů.
- Vysavačem nesmíte odstraňovat žhavý popel ani materiály způsobující korozi, výbušné či hořlavé materiály nebo kapaliny, např. oleje, rozpouštědla, benzín.
- Používejte vhodný filtr v závislosti na prováděné činnosti.
- Neprovozujte vysavač s plnou sběrnou nádobou či sáčkem na prach. Pravidelně nádobu vyprazdňujte a vyměňujte sáček na prach.
- Nevysávejte prach ze srsti na zvířatech, z oděvu na lidech ani vodu z akvárií (je to nebezpečné pro zdraví lidí i zvířat).
- Chraňte vysavač před deštěm.
- Nevystavujte zařízení působení přímého slunečního záření ani jiných zdrojů tepla.
- Nepřibližujte sací nástavec vysavače k předmětům, které mohou být zachyceny nasávaným vzduchem (nebezpečí poškození předmětů a vysavače).
- Neotevírejte sběrnou nádobu na nečistoty během provozu vysavače.
- Dojde-li při práci k poškození napájecího kabelu, neprodleně odpojte napájení. **NEDOTÝKEJTE SE KABELU PŘED ODPOJENÍM NAPÁJENÍ.**
- Vytáhněte zástrčku ze síťové zásuvky:
  - vždy, když necháváte zařízení bez dozoru;
  - před provedením kontroly, čištění či oprav zařízení;
- Opravy vysavače smějí provádět pouze autorizované osoby.
- Je nutné používat výhradně výrobcem doporučené náhradní díly.

#### Údržba a skladování

- Udržujte veškeré součásti vysavače v náležitém stavu.
- Pro zachování bezpečnosti vyměňujte opotřebované či poškozené součásti.
- Uchovávejte zařízení mimo dosah dětí.

**POZOR!** Zařízení slouží k práci v uzavřených prostorech.

**I přes použití konstrukce z podstaty věci bezpečné, používání zajišťujících prostředků a dodatečných ochranných prostředků, vždy existuje reziduální riziko poranění během práce.**

**Vysvětlivky k použitým piktogramům.**

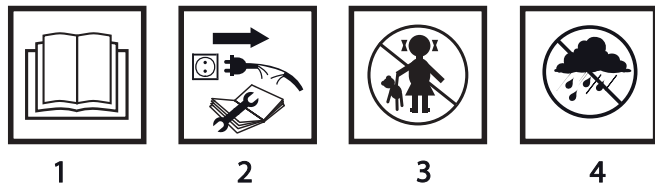

1. Přečtěte si tento návod k obsluze a respektujte v něm uvedená upozornění a bezpečnostní pokyny.
2. Před zahájením údržby či oprav odpojte napájecí kabel.
3. Zabraňte přístupu dětí k zařízení.
4. Chraňte před deštěm.

## KONSTRUKCE A POUŽITÍ

Dílenský vysavač je určen k zachycování a nasávání nehořlavého prachu, dřevěných třísek apod. v režimu suchého provozu a k nasávání nehořlavých kapalin a směsí vody a vzduchu v režimu mokrého provozu. Vysavač je přizpůsoben k používání s elektrickým nářadím pro odsávání třísek a prachu vznikajících při práci s elektrickým nářadím. Zařízení je dimenzováno pro zvýšené zatížení v průmyslovém použití, např. v řemeslných a servisních dílnách, a pro veškeré kutilské práce.

 **Přizpůsobený pro práci se sádrovým prachem. Při odvádění sádrového prachu používejte současně skládaný filtr a sáček na prach.**

 **Zařízení je nutné používat v souladu s jeho určením.**

## POPIS STRAN S VYOBRAZENÍMI

Níže uvedené číslování se vztahuje k prvkům zařízení znázorněným na vyobrazeních v tomto návodu.

1. Přenášečí rukojeť
2. Napájecí zásuvka
3. Upevňovací úchytka
4. Připojovací zásuvka
5. Pojezdová kolečka
6. Sběrná nádoba
7. Horní kryt
8. Zapínač
9. Vypouštěcí uzávěr
10. Držák pojezdových koleček
11. Podstavec
12. Úchyt napájecího kabelu
13. Pomocná rukojeť
14. Speciální matice
15. Vodítka

\* Skutečný výrobek se může lišit od vyobrazení.

## POPIS POUŽITÝCH GRAFICKÝCH OZNAČENÍ



POZOR



UPOZORNĚNÍ



MONTÁŽ / NASTAVENÍ



INFORMACE

## VYBAVENÍ A PŘÍSLUŠENSTVÍ

1. Sací hadice	– 1 ks
2. Nástavec na podlahy	– 2 ks
3. Nástavec na okraje	– 1 ks
4. Pojezdové kolečko	– 4 ks
5. Teleskopická trubka	– 1 ks
6. Sáček na prach	– 1 ks
7. Membrána	– 1 ks
8. Skládaný filtr	– 1 ks
9. Držák pojezdových koleček	– 4 ks
10. Adaptér	– 1 ks
11. Dolní část pomocné rukojeti	– 2 ks
12. Pomocná rukojeť	– 1 ks
13. Šrouby + speciální matice	– 2 sady
14. Vrutý	– 6 ks

## PŘÍPRAVA K PRÁCI

### MONTÁŽ POJEZDOVÝCH KOLEČEK

 Používání pojezdových koleček umožňuje snadnější přepravu vysavače. Menší, otáčivá pojezdová kolečka umístěná v přední části podstavce usnadňují manévrování během přemístování, a zadní, větší přepravní kolečka zajišťují větší stabilitu vysavače.



-  Uvolněte upevňovací příchytky (3) po obou stranách zařízení a sejměte horní kryt (7) (obr. A).
- Obrátte sběrnou nádobu (6), umístěte příslušně držáky pojezdových koleček (10) v sedlech podstavce (11) a připevněte vruty (obr. B).
- Namontujte přední pojezdová kolečka (5) jejich vtisknutím do otvorů v držácích pojezdových koleček (10) (obr. C).
- Namontujte zadní pojezdová kolečka (5) jejich vtisknutím na osu držáků pojezdových koleček (10) (obr. D).
- Obrátte sběrnou nádobu zpět a nasadte horní kryt (7).

### MONTÁŽ POMOCNÉ RUKOJETI

-  Vložte dolní části pomocné rukojeti (a) ve vodítkách (15) umístěných na sběrné nádobě (6) (obr. E) a upevněte pomocí dodaných vrutů (obr. F).
- Pomocí šroubů a speciálních matic (14) otočte spodní částí pomocné rukojeti (a) a pomocnou rukojeť (13) (obr. G).

 Vysavač můžete na místo používání převézt na pojezdových kolečkách pomocí přenášečí rukojeti (1) nebo pomocné rukojeti (13).

### VKLÁDÁNÍ / VÝMĚNA SKLÁDANÉHO FILTRU

-  **Odpojte zařízení od zdroje napájení.**
  - Uvolněte upevňovací příchytky (3) po obou stranách zařízení a sejměte horní kryt (7).
  - Umístěte skládaný filtr (b) na těleso plováku (c). Dbejte při tom na to, aby byl namontován správně (obr. H).
-  Nasadte horní kryt (7) a zajistěte jej upevňovacími příchytkami (3).

### Poškozený skládaný filtr vyměňte za nový.

### VKLÁDÁNÍ / VYJÍMÁNÍ SÁČKU NA PRACH

 K suchému vysávání používejte sáček na prach. Při používání sáčku na prach se skládaný filtr neucpává a může být používán déle. Pozdější odstraňování nečistot je snadnější.

- Uvolněte upevňovací příchytky (3) po obou stranách zařízení a sejměte horní kryt (7).
- Nasuňte otvor sáčku na prach na hrdlo (d) umístěné ve sběrné nádobě (6) (obr. I).
- Přesvědčte se, zda sáček na prach přiléhá po celé své délce k vnitřní stěně nádoby.
- Nasadte horní kryt (7) a zajistěte jej upevňovacími příchytkami (3).
- Vyjímání sáčku na prach se provádí v opačném pořadí.

 **Pravidelně kontrolujte úroveň naplnění sáčku na prach. Po naplnění vyměňte sáček na prach za nový.**

 Pokud vysavač nepoužíváte k pohlcování zdraví škodlivých materiálů, mohou být nečistoty odváděny přímo do sběrné nádoby (6) bez nutnosti použití skládaného filtru nebo sáčku na prach.

## MONTÁŽ SACÍ HADICE

-  Zasuňte konec sací hadice do přípojovací zásuvky (4), otočte jej doprava a mírně potáhněte dozadu (obr. J).
- Připojte druhý konec sací hadice k teleskopické trubici.
- Demontáž sací hadice probíhá v opačném pořadí.

## MONTÁŽ TELESKOPICKÉ TRUBICE A NÁSTAVCŮ

-  Vtlačte upevnění sací hadice do držáku teleskopické trubky tak, aby se západky dostaly na své místo.
- Posuňte tlačítko (e) dolů a poté vysuňte teleskopickou trubici na požadovanou délku (obr. K).
- Nasadte vhodný nástavec na teleskopickou trubici.

 Koncovky na podlahy jsou vhodné zejména k čištění velkých ploch a při mokřém provozu. Nástavec na okraje je pak určen k čištění okrajů, rohů a prohlubní.

## INSTALACE HORNÍHO ÚCHYTU NAPÁJECÍHO KABELU

-  Vtlačte horní úchyt napájecího kabelu (12) do otvoru v horním krytu (7) (obr. L).

## PROVOZ / NASTAVENÍ

### ZAPÍNÁNÍ / VYPÍNÁNÍ

 **Síťové napětí musí odpovídat velikosti napětí uvedené na typovém štítku vysavače.**

 Vysavač je vybaven 3polohovým zapínačem (8). Nastavte zapínač do příslušné polohy v závislosti na druhu prováděné činnosti (obr. M).

- Pol. I** = (horní poloha zapínače) zařízení pracuje jako standardní vysavač.
- Pol. 0** = (střední poloha zapínače) vypnuto.
- Pol. II** = (dolní poloha zapínače) vysavač lze používat pouze s externím zařízením (elektrickým nářadím) zapojeným do napájecí zásuvky vysavače.

### ODVÁDĚNÍ TRÍSEK A PRACHU VZNIKAJÍCÍCH PŘI PRÁCI S ELEKTRICKÝM NÁŘADÍM

-  Umístěte ve vysavači skládaný filtr (b) a/nebo sáček na prach.
- Vložte zástrčku elektrického nářadí do napájecí zásuvky (2) (příkon připojeného elektrického nářadí nesmí překročit 2000 W) (obr. N).
- Zapněte vysavač – stiskněte tlačítko zapínače (8) v pol. II.

 **Po zvolení tohoto pracovního režimu můžete vysavač používat pouze ve spojení s elektrickým nářadím. Nezapomeňte, že vysavač se v takovém případě spouští automaticky (s malým zpožděním) prostřednictvím elektrického nářadí zapojeného do zásuvky.**

**Zásuvka vysavače smí být používána výhradně k účelům specifikovaným v tomto návodu k obsluze.**

 **Při odvádění sádrového prachu používejte bezpodmínečně současně skládaný filtr a sáček na prach.**

### MOKRÝ PROVOZ

 **Vysavačem se nesmí nasávat žádné hořlavé nebo výbušné kapaliny, např. benzín, olej, alkohol, rozpouštědla apod., a horký či žhavý prach a materiály.**

 **Membrána slouží k zachycení velkých nečistot v kapalině.**

- Uvolněte upevňovací příchytky (3) po obou stranách zařízení a sejměte horní kryt (7).
- Vyjměte skládaný filtr (b) a/nebo sáček na prach.
- Vysypte nečistoty ze sběrné nádoby.
- Zkontrolujte, zda se plovák (f) může úplně vertikálně zvednout ve své objímce (g) (obr. O).
- Nasuňte membránu (h) na objímku (g) plováku (f) (obr. P).
- Nasadte horní kryt (7) a zajistěte jej upevňovacími příchytkami (3).

 Při dosažení maximální úrovně naplnění nádoby vodou se zvuk motoru výrazně změní. Neprodleně vysavač vypněte a vyprázdněte sběrnou nádobu.

## VYPRÁZDŇOVÁNÍ ŠPINAVÉ VODY ZE ZÁSOBNÍKU

-  Podložte vaničku nebo jinou nádobu a odšroubujte vypouštěcí uzávěr (9) (obr. R).
- Po vypuštění vody utáhněte vypouštěcí uzávěr (9).

## PROFUKOVÁNÍ

-  Pro profouknutí (např. nečistot usazených v rozích), vyjměte horní úchyt napájecího kabelu (12), který se nachází v horním krytu (7) (obr. S). Vyjměte sací hadici z přípojovací zásuvky (4) a vložte ji do otvoru v horním krytu (7) (obr. T).

## PÉČE A ÚDRŽBA

 Před zahájením jakýchkoliv činností spojených se seřizováním, údržbou nebo opravami je nutné zařízení odpojit od napájecí sítě.



### ÚDRŽBA A SKLADOVÁNÍ

- Pravidelné čištění zaručuje delší zachování maximální sací účinnosti.
- Odstraňte prach a nečistoty z krytu vysavače mírně navlhčeným hadříkem. Voda při tom nesmí proniknout dovnitř motoru.
- Sběrnou nádobu vyprázdněte, důkladně vyčistěte a pečlivě vysušte při každém odstraňování mokrých nečistot a kapalin. Kapaliny a mokré nečistoty urychlují rozvoj bakterií.
- Pokud jste používali skládaný filtr, vyjměte jej a očistěte kartáčkem. Interval čištění skládaného filtru závisí na druhu a množství prachu. V případě potřeby jej vyměňte za nový. Používejte pouze originální skládané filtry.
- Plovák a membrána se musí důkladně očistit a vysušit, aby nedocházelo k tvorbě plísně.
- Používáte-li sáček na prach, vyměňte jej po úplném naplnění.
- Uchovávejte vysavač na suchém místě mimo dosah dětí.
- Výměnu napájecího kabelu či jiné opravy smí provádět výhradně autorizovaný servis.

### ČIŠTĚNÍ PO MOKRÉM PROVOZU

-  Po dokončení činnosti nasajte 1 až 2 litry čisté vody. Propláchnete tak teleskopickou trubicí a sací hadicí.
- Vypněte vysavač zapínačem (8) a vyjměte zástrčku ze síťové zásuvky.
- Zvedněte sací hadici, aby zbývající voda mohla vytéct do sběrné nádoby (6).
- Vyprázdněte špinavou vodu ze sběrné nádoby odšroubováním vypouštěcí zátky (9).
- Odpojte sací hadici, uvolněte upevňovací přichytky (3) po obou stranách zařízení a sejměte horní kryt (7).
- Vyčistěte sběrnou nádobu a nechte ji vyschnout.

### SKLADOVÁNÍ

-  Speciální zářezy v držácích pojezdových koleček (10) umožňují umístění v nich příslušenství vysavače za účelem praktického uchování a také zajišťují pohodlí během jejich výměny v průběhu práce.
-  Veškeré závady je nutné nechat odstranit v autorizovaném servisu výrobce.

## TECHNICKÉ PARAMETRY

### JMENOVITÉ ÚDAJE

Dílenský vysavač	
Parametr	Hodnota
Napájecí napětí	230 V AC
Napájecí kmitočet	50 Hz
Jmenovitý výkon	1500W
Max. výkon spotřebiče	2000 W
Výška	840 mm
Vnější průměr	340 mm
Celková kapacita sběrné nádoby	40 l
Užitková kapacita sběrné nádoby	32 l
Délka sací hadice	2 m
Průměr konce sací hadice	35 mm
Sací výkon	18 kPa
Min. průtok vzduchu	58 l/s
Třída ochrany	I
Třída ochrany obvodu spotřebiče	I
Stupeň krytí	IPX4
Hmotnost	11,2 kg
Rok výroby	2016

## OCHRANA ŽIVOTNÍHO PROSTŘEDÍ



Elektricky napájené výrobky nevyhazujte spolu s domácím odpadem, nýbrž odevzdejte je k likvidaci v příslušných závodech pro zpracování odpadu. Informace ohledně likvidace Vám poskytne prodejce nebo místní úřady. Použitá elektrická a elektronická zařízení obsahují látky škodlivé pro životní prostředí. Nerecyklovaná zařízení představují potenciální nebezpečí pro životní prostředí a zdraví osob.

\* Právo na provádění změn je vyhrazeno.

„Grupa Topex Spółka z ograniczoną odpowiedzialnością“ Spółka komandytowa se sídlem ve Varšavě, na ul. Pograniczna 2/4 (dále jen: „Grupa Topex“) informuje, že veškerá autorská práva k obsahu tohoto návodu (dále jen: „návod“), včetně m.j. textu, použitých fotografií, schémat, výkresů a také jeho uspořádání, náleží výhradně firmě Grupa Topex a jsou právně chráněna podle zákona ze dne 4. února 1994, o autorských právech a právech příbuzných (sbírka zákonů z roku 2006 č. 90 položka 631 s pozdějšími změnami). Kopírování, zpracovávání, zveřejňování či modifikování celého návodu jakož i jeho jednotlivých částí pro komerční účely bez písemného souhlasu firmy Grupa Topex je přísně zakázáno a může mít za následek občanskoprávní a trestní stíhání.



### DIELENSKÝ VYSÁVAČ 59G608

POZOR: PREDTÝM, AKO ZAČNETE POUŽÍVAŤ ELEKTRICKÉ NÁRADIE, JE POTREBNÉ SI POZORNE PREČÍTAŤ TENTO NÁVOD A USCHOVAŤ HO NA ĎALŠIE POUŽITIE.

### DETAILNÉ BEZPEČNOSTNÉ PREDPISY



**UPOZORNENIE.** Nie je dovolené vysávať zdraviu nebezpečný prach napr. drevený prach, tvrdé, bukové, dubové, kryštalický kremík a azbest. Tieto materiály sú považované za karcinogénne.

- Zariadenie nie je určené na používanie osobami (vrátane detí) s obmedzenými fyzickými, zmyslovými alebo psychickými schopnosťami, osobami s nedostatočnými skúsenosťami s prístrojom a osobami, ktoré nie sú oboznámené s prístrojom. Takéto používanie je možné, iba ak sa uskutočňuje pod dozorom inej osoby alebo v súlade s pokynmi na obsluhu prístroja, ktoré boli poskytnuté osobami zodpovednými za ich bezpečnosť.
- Dávajte pozor na deti, aby sa nehrali so zariadením.
- Skôr, ako pripojíte vysávač do siete, vždy sa ubezpečte, či je napätie v sieti zhodné s napätím uvedeným na popisnom štítku zariadenia.
- Vysávač možno pripájať iba do elektrickej inštalácie, ktorá je vybavená diferenciálnou ochranou, ktorá preruší napájanie, ak zvodový prúd prekročí 30mA za menej ako 30ms.
- Po naplnení nádrže vodou, vysávač vypnite.
- Napájací kábel zariadenia vždy držte v bezpečnej vzdialenosti od pohyblivých častí iných zariadení.
- Na pripojenie vysávača a vysávača so spotrebičom používajte primeraný napájací prívod prispôsobený na prácu v exteriéroch a s primeraným zaťažením.
- Vyhybajte sa kontaktu napájacieho prívodu s rozliatou vodou, olejmi a inými chemickými látkami.
- Vysávač nepoužívajte na mieste, kde sa vyskytujú plyny, výpary, pri ktorých hrozí nebezpečenstvo výbuchu, alebo v blízkosti explozívnych materiálov.
- Vysávačom nie je dovolené vysávať tlejúci popol ani materiály a kvapaliny, ktoré spôsobujú koróziu, sú výbušné alebo horľavé, napr. oleje, riedidlá, benzín.
- Používajte filter vhodný na prácu, ktorú chcete vykonávať.
- Nepracujte s plnou nádržou alebo vreckom na prach. Systematicky vyprázdňujte nádrž a vymieňajte vrecko na prach.
- Nie je dovolené vysávať srst' na zvieratách, oblečenie na ľuďoch alebo odsávať vodu z akvárií (nebezpečenstvo ohrozenia zdravia ľudí a zvierat).
- Vysávač chráňte pred dažďom.
- Vysávač nevystavujte priamemu slnečnému žiareniu ani iným zdrojom tepla.
- Sací nástavec nepribližujte k predmetom, ktoré môže zachytiť aspirovaný vzduch (nebezpečenstvo poškodenia predmetov a vysávača).
- Počas práce s vysávačom neotvárajte zásobník na smeti.
- Ak sa prívodný kábel pri práci poškodí, okamžite vypnite napájanie. **NEDOTÝKAJTE SA KÁBLA PRED ODPOJENÍM OD ZDROJA NAPÁJANIA.**
- V nasledujúcich prípadoch vytiahnite konektor zo siete napájania:
  - vždy, keď nechávate zariadenie bez dozoru;
  - pred kontrolou, čistením alebo opravou zariadenia;
- Opravy vysávača môžu vykonávať iba oprávnené osoby.
- Používajte výlučne náhradné diely odporúčané výrobcom.

#### Údržba a skladovanie

- Všetky prevádzkové jednotky vysávača udržiavajte v primeranom stave,
- V záujme zachovania bezpečnosti vymeňte opotrebované alebo poškodené diely.
- Uschovávajúte mimo dosahu detí.

**UPOZORNENIE!** Zariadenie slúži na prácu v interiéri.

Napriek použitiu vo svojej podstate bezpečnej konštrukcie, používaniu bezpečnostných prostriedkov a dodatočných ochranných prostriedkov vždy existuje minimálne riziko úrazov pri práci.

**Vysvetlenie použitých piktogramov.**



1

2

3

4

1. Prečítajte si návod na obsluhu, dodržiavajte výstrahy a bezpečnostné pokyny, ktoré sa v ňom nachádzajú.
2. Skôr, ako začnete vykonávať činnosti súvisiace s údržbou alebo opravou zariadenia, odpojte napájací kábel.
3. Zabráňte prístupu detí do blízkosti zariadenia.
4. Chráňte pred dažďom.

## KONŠTRUKCIA A POUŽITIE

Dielenský vysávač je určený na zachytávanie a vysávanie nehorľavého prachu, drevených hoblín atď. v pracovnom režime „na sucho“ a na vysávanie nehorľavých kvapalín a vodno-vzdušných zmesí v režime práce „na mokro“.

Vysávač je prispôsobený na spoluprácu s elektrickým náradím na vysávanie hoblín a prachu, ktoré vznikajú pri práci s elektrickým náradím. Zariadenie je prispôsobené zvýšeným záťažiam pri priemyselnom používaní napr. v remeslách a opravárenských dielňach, ako aj na všetky práce v oblasti samostatného domáceho majstrovania.

 **Je prispôsobený na prácu so sadrovým prachom. Pri vysávaní prachu zo sadry používajte súčasne harmonikový filter a vrecúško na prach.**

 **Zariadenie nemožno používať v rozpore s jeho určením.**

## VYSVETLIVKY KU GRAFICKEJ ČASTI

Nasledujúce číslovanie sa vzťahuje na časti zariadenia zobrazené v grafickej časti tohto návodu.

1. Prepravná rukoväť
2. Zásuvka elektrického napätia
3. Upevňovacia svorka
4. Pripájací otvor
5. Kolieska
6. Nádrž
7. Vrchný plášť
8. Spínač
9. Vypúšťacia zátka
10. Podpera koliesok
11. Stojan
12. Záves napájacieho kábla
13. Pomocná rukoväť
14. Špeciálna matica
15. Vodiace lišty

\* Obrázok s výrobkom sa nemusia zhodovať.

## OPIS POUŽITÝCH GRAFICKÝCH ZNAKOV



UPOZORNENIE



VÝSTRAHA



MONTÁŽ/NASTAVENIA



INFORMÁCIA

## VYBAVENIE A PRÍSLUŠENSTVO

1. Nasávací hadica	- 1 ks
2. Nástavec na podlahy	- 2 ks
3. Nástavec na okraje	- 1 ks
4. Koliesko	- 4 ks
5. Teleskopická trubica	- 1 ks
6. Vrečko na prach	- 1 ks
7. Penová membrána	- 1 ks
8. Harmonikový filter	- 1 ks
9. Podpera koliesok	- 4 ks
10. Adaptér	- 1 ks
11. Dolná časť pomocnej rukoväte	- 2 ks
12. Pomocná rukoväť	- 1 ks
13. Skrutky + špeciálne matice	- 2 súprava
14. Závrtné skrutky	- 6 ks

## PRED UVEDENÍM DO PREVÁDZKY

### PRED UVEDENÍM DO PREVÁDZKY



Použitie koliesok uľahčuje prepravu vysávača. Menšie, otáčavé kolieska umiestnené v prednej časti podstavca uľahčujú manévrovanie pri presúvaní, kým zadné, väčšie kolieska zlepšujú stabilitu vysávača.



- Uvoľnite upevňujúce svorky (3) po oboch stranách zariadenia a zložte vrchný plášť (7) (**obr. A**).
- Nádrž (6) otočte, náležite umiestnite podpery koliesok (10) do otvorov v podstavci (11) a upevnite skrutkami (**obr. B**).
- Predné kolieska (5) namontujte tak, že ich vložíte do otvorov v podperách koliesok (10) (**obr. C**).
- Zadné kolieska (5) namontujte tak, že ich nasuniete na nápravu podpier koliesok (10) (**obr. D**).
- Opäť otočte nádrž a namontujte vrchný plášť (7).

### MONTÁŽ POMOCNEJ RUKOVÄTE



- Spodné časti pomocnej rukoväte (a) umiestnite do vodiacich líšt (15) umiestnených na nádrži (6) (**obr. E**) a upevnite pomocou závrtných skrutiek, ktoré sú súčasťou balenia (**obr. F**).
- Pomocou skrutiek a špeciálnych matíc (14) otočte spodné časti pomocnej rukoväte (a) a pomocnú rukoväť (13) (**obr. G**).



Vysávač možno prenášať na miesto práce posúvaním na kolieskach, pri použití prepravnej rukoväte (1) alebo pomocnej rukoväte (13).

### VKLADANIE / VÝMENA HARMONIKOVÉHO FILTRA



#### Elektrické zariadenie odpojte od napájania.

- Uvoľnite upevňujúce svorky (3) po oboch stranách zariadenia a zložte vrchný plášť (7).
- Umiestnite harmonikový filter (b) na plášti plaváka (c), pričom si všimajte, či bol správne namontovaný (**obr. H**).
- Namontujte vrchný plášť (7) a zaistite ho upevňujúcimi svorkami (3).



Poškodený harmonikový filter vymeňte za nový.

### ZAKLADANIE / VYBERANIE VRECKA NA PRACH



Na vysávanie „na sucho“ je potrebné používať vrečko na prach. Pri použití vrečka na prach sa harmonikový filter neupcháva a môže byť dlhšie používaný a neskoršie odstraňovanie nečistôt je jednoduchšie.

- Uvoľnite upevňujúce svorky (3) po oboch stranách zariadenia a zložte vrchný plášť (7).
- Otvor vrečka nasuňte na hrdlo (d) umiestnené v nádrži (6) (**obr. I**).
- Uistite sa, či vrečko na prach po celej svojej dĺžke prilieha k vnútornej stene nádrže.

- Umiestnite vrchný plášť (7) a zaistite ho upevňujúcimi svorkami (3).
- Vyberanie vrecka na prach prebieha v opačnom poradí.

 **Systematicky kontrolujte naplnenie vrecka na prach. Keď sa úplne naplní, vymeňte vrecko na prach za nové.**

 Ak sa vysávač nepoužíva na zachytávanie zdraviu škodlivých materiálov, možno ich odvádzať priamo do nádrže (6) bez toho, aby bolo potrebné používať harmonikový filter alebo vrecko na prach.

### MONTÁŽ VYSÁVACEJ HADICE

-  • Nástavec vysávacej hadice zasunúť do pripájacieho otvoru (4), otočte doprava a jemne potiahnite dozadu (**obr. J**).
- Druhý koniec vysávacej hadice pripojte k teleskopickej trubici.
- Demontáž vysávacej hadice prebieha v opačnom poradí ako jej montáž.

### MONTÁŽ TELESKOPICKEJ TRUBICE A NÁSTAVCOV

-  • Upínanie vysávacej hadice vsuňte do držiaka teleskopickej trubice tak, aby západky dosadli na svoje miesto.
- Tlačidlo (e) presuňte smerom dole a následne vysuňte teleskopickú trubicu do požadovanej dĺžky (**obr. K**).
- Na teleskopickú trubicu založte príslušný nástavec.

 Nástavce na podlahy sú mimoriadne vhodné na čistenie veľkých plôch a pri práci namokro. Nástavec na hrany je naproti tomu vhodný na čistenie hrán, rohov alebo priehlbín.

### MONTÁŽ HORNÉHO ZÁVESU NAPÁJACIEHO KÁBLA

-  • Horný záves napájacieho kábla (12) vsuňte do otvoru vo vrchnom plášti (7) (**obr. L**).

## PRÁCA / NASTAVENIA

### ZAPÍNANIE / VYPÍNANIE

 **Napätie v sieti musí zodpovedať hodnote el. napätia uvedenej na popisnom štítku vysávača.**

 Vysávač je vybavený 3-polohovým spínačom (8). V závislosti od druhu vykonávanej práce nastavte spínač do primeranej polohy (**obr. M**).

- **Pol I** = (horná poloha spínača) zariadenie pracuje ako štandardný vysávač.
- **Pol 0** = (stredná poloha spínača) vypnutý.
- **Pol II** = (dolná poloha spínača) vysávač možno používať iba s vonkajším zariadením (elektrickým náradím) pripojeným do napájacej zásuvky vysávača.

### VYSÁVANIE HOBLÍN A PRACHU VZNIKAJÚCEHO PRI PRÁCI S ELEKTRICKÝM NÁRADÍM

-  • Do vysávača vložte harmonikový filter (b) a/alebo vrecko na prach.
- Kolík zariadenia vložte do napájacej zásuvky (2) (príkion pripojeného elektrického zariadenia nemôže prekročiť 2000 W) (**obr. N**).
- Zapnite vysávač – stlačte tlačidlo spínača (8) do polohy II.

 **Po zvolení tohto režimu práce možno vysávač používať jedine, ak je pripojený k elektrickému náradu. Pamätajte, že vysávač sa bude spúšťať automaticky (s malým oneskorením) prostredníctvom elektrického náradia pripojeného do zásuvky.**

**Zásuvku vysávača možno používať iba na účely uvedené v tomto návode na obsluhu.**

 **Pri vysávaní prachu zo sadry je nevyhnutné používať súčasne harmonikový filter a vrecko na prach.**

### PRÁCA „NA MOKRO“

 **V žiadnom prípade nie je vysávačom dovolené vysávať horľavé alebo výbušné tekutiny, ako sú napr. benzín, oleje, alkoholy, riedidlá atď., ani horúci a tlejúci prach a materiál.**

 **Penová membrána filtruje veľké nečistoty z kvapaliny.**

- Uvoľnite upevňujúce svorky (3) po oboch stranách zariadenia a zložte vrchný plášť (7).
- Odstráňte harmonikový filter (b) a/alebo vrecko na prach.
- Z nádrže odstráňte nečistoty.
- Skontrolujte, či sa plavák (f) môže úplne vznášať v priamej línii vo svojom puzdre (g) (**obr. O**).
- Penovú membránu (h) nasuňte na puzdro (g) plaváka (f) (**obr. P**).

- Namontujte vrchný plášť (7) a zaistite ho upevňujúcimi svorkami (3).

 **Ak voda v nádrži dosiahne maximálnu výšku naplnenia nádrže, zvuk motora sa výrazne zmení. Vtedy okamžite vypnite vysávač a nádrž vyprázdňte.**

### VYPÚŠŤANIE ŠPINAVEJ VODY Z NÁDRŽE

- Podložte kyvetu alebo inú nádobu a odskrutkujte vypúšťaciu zátku (9) (**obr. R**).
- Po vypustení vody vypúšťaciu zátku (9) zatahnite.

### PREFUKOVANIE

 Na prefukovanie (napr. nečistôt usadených na rohoch) je potrebné vytiahnuť horný záves napájacieho kábla (12), ktorý sa nachádza v hornom plášti (7) (**obr. S**). Vysávaciu hadicu vytiahnite z pripájacieho otvoru (4) a vložte ju do otvoru vo vrchnom plášti (7) (**obr. T**).

## OŠETROVANIE A ÚDRŽBA

 **Skôr, ako začnete akúkoľvek činnosť súvisiacu s nastavovaním, údržbou alebo opravou, odpojte zariadenie od siete elektrického napätia.**

### ÚDRŽBA A SKLADOVANIE

- Pravidelné čistenie zaručuje dlhšiu výdrž maximálnej výkonnosti vysávania.
- Plášť vysávača očistite od prachu a špiny jemne navlhčenou handričkou. Pri tejto činnosti sa voda nemôže dostať do vnútra motora.
- Nádrž vyprázdňte, dôkladne očistite a starostlivo vysušte vždy, keď sa čistenie týkalo mokrých nečistôt a kvapalín. Kvapaliny a mokré nečistoty urýchľujú rozvoj baktérií.
- Ak ste používali harmonikový filter, vyberte ho a očistite pomocou kefky. Frekvencia potreby čistenia harmonikového filtra závisí od druhu a množstva prachu. V prípade potreby ho vymeňte za nový. Používajte iba originálne harmonikové filtre.
- Plavák a penová membrána musia byť dôkladne očistené a vysušené, aby ste zabránili vytvoreniu plesní.
- Ak ste používali vrečko na prach, po úplnom naplnení ho vymeňte.
- Vysávač uskladňujte na suchom mieste mimo dosahu detí.
- Výmenu napájacieho kábla alebo iné opravy zverte výhradne autorizovanej servisnej dielni.

### ČISTENIE PO PRÁCI „NA MOKRO“

-  Po skončení práce nasajte 1 až 2 litre čistej vody, vďaka čomu sa prepláchne teleskopická trubica a sacia hadica.
- Vysávač vypnite spínačom (8) a konektor vyberte zo sieťovej zásuvky.
- Nadvihnite saciu hadicu, aby zvyšná voda v nej mohla vytečť do nádrže (6).
- Z nádrže vylejte špinavú vodu tak, že odskrutkujete vypúšťaciu zátku (9).
- Odpojte saciu hadicu, uvoľnite upevňujúce svorky (3) po oboch stranách zariadenia a zložte horný plášť (7).
- Nádrž vyčistite a nechajte vyschnúť.

### SKLADOVANIE

 Špeciálne zárezy na podperách koliesok (10) umožňujú prakticky v nich umiestňovať príslušenstvo vysávača, ako aj komfort pri ich výmene počas práce.

 Akékoľvek poruchy musia byť odstránené autorizovaným servisom výrobcu.

## TECHNICKÉ PARAMETRE

### MENOVITÉ ÚDAJE

Dielský vysávač	
Parameter	Hodnota
Napájacie napätie	230 V AC
Frekvencia napájania	50 Hz
Nominálny výkon	1500W
Maximálny výkon spotrebiča	2000 W
Výška	840 mm
Vnútorý priemer	340 mm
Celková kapacita nádrže	40 l
Úžitková kapacita nádrže	32 l
Dĺžka sacej hadice	2 m
Priemer nástavca sacej hadice	35 mm
Sací výkon	18 kPa
Min. prietok vzduchu	58 l/s
Ochranná trieda	I
Ochranná trieda obvodu spotrebiča	I
Ochranný stupeň	IPX4
Hmotnosť	11,2 kg
Rok výroby	2016

## OCHRANA ŽIVOTNÉHO PROSTREDIA



Výrobky napájané elektrickým prúdom sa nesmú likvidovať spoločne s domovým odpadom, ale majú byť odovzdané na recykláciu na určenom mieste. Informáciu o zužitkovaní poskytne predajca výrobku alebo miestne orgány. Opatrované elektrické a elektronické zariadenia obsahujú látky negatívne pôsobiace na životné prostredie. Zariadenie, ktoré nie je odovzdané na recykláciu, predstavuje možnú hrozbu pre životné prostredie a ľudské zdravie.

\* Právo na zmenu je vyhradené.

„Grupa Topex Spółka z ograniczoną odpowiedzialnością“ Spółka komandytowa so sídlom vo Varšave, ul. Pograniczna 2/4 (ďalej iba: „Grupa Topex“) informuje, že všetky autorské práva k obsahu tohto návodu (ďalej iba: „Návod“), v rámci toho okrem iného k jeho textom, uvedeným fotografiám, obrázkom a k jeho štruktúre, patria výhradne spoločnosti Grupa Topex a podliehajú právnej ochrane podľa zákona zo dňa 4. februára 1994, O autorských a obdobných právach (tj. Dz. U. 2006 Nr 90 Poz 631 v znení neskorších zmien). Kopírovanie, spracovávanie, publikovanie, úprava tohto Návodu ako celku alebo jeho jednotlivých častí na komerčné účely, bez písomného súhlasu spoločnosti Grupa Topex, je prísne zakázané a môže mať za následok občianskoprávne a trestnoprávne dôsledky.

### DELAVNIŠKI SESALNIK 59G608

POZOR: PRED PRIČETKOM UPORABE ORODJA JE TREBA POZORNO PREBRATI SPODNJA NAVODILA IN JIH SHRANITI ZA NADALJNJO UPORABO.

### SPECIFIČNI VARNOSTNI PREDPISI



**OPOZORILO.** Ni dovoljeno sesati prahu, ki je nevaren zdravju, npr. prahu trdega lesa bukve, hrasta, kristalnega kremenca in azbesta. *Ti materiali so rakotvorni.*

- To orodje ni namenjeno za uporabo s strani oseb (vključno z otroki) z omejeno fizično, čustveno ali psihično zmogljivostjo in oseb brez izkušenj ali poznavanja orodja, razen če poteka pod nadzorom oziroma v skladu z navodili za uporabo orodja, ki jih posredujejo osebe, odgovorne za njihovo varnost.
- Paziti je treba na otroke, da se ne igrajo z orodjem.
- Pred priklopom sesalnika na omrežje, se je vedno treba prepričati, da je omrežna napetost skladna z napetostjo, podano na označni tablici naprave.
- Sesalnik je mogoče priklopiti samo na električno napeljavo, opremljeno z zaščitnim stikalom FID, ki prekine napajanje, če dovodni tok prekorači 30 mA v času, krajšim od 30 ms.
- Po napolnitvi posode z vodo je treba izključiti sesalnik.
- Napajalni kabel orodja je treba vedno držati stran od gibljivih delov drugih naprav.
- Za priključitev sesalnika in sesalnika z zbiralnikom uporabite ustrezen napajalni kabel, ki je prilagojen delu na prostem, z ustrezno obremenitvijo.
- Pazite, da ne pride do stika napajalnega kabla z razlito vodo, olji in drugimi kemijskimi snovmi.
- Uporaba sesalnika v okolju, kjer se nahajajo plini, eksplozivni hlapi, ali v bližini eksplozivnih materialov ni dovoljena.
- S sesalnikom ni dovoljeno pobirati žarečega pepela in povzročajočih korozijo, eksplozivnih in lahko vnetljivih materialov ali tekočin, npr. olj, razredčil, bencina.
- Uporabljati je treba ustrezen filter glede na delo, ki ga želimo opraviti.
- Ne delajte s polnim zbiralnikom ali vrečo za prah. Sistematsko praznite zbiralnik in menjajte vrečo za prah.
- Ni dovoljeno sesati dlak na živalih, oblačil na ljudeh in izsesavati vodo iz akvarijev (nevarnost za zdravje ljudi in živali).
- Pazite, da sesalnik ne pride v stik z dežjem.
- Naprave ne izpostavljajte na neposredno delovanje sonca in drugih virov toplote.
- Ne približujte sesalne konice sesalnika predmetom, ki jih lahko sesalni zrak zagradi (tveganje poškodbe predmetov in sesalnika).
- Med delom sesalnika ne odpirajte posode za smeti.
- Če med delom pride do poškodbe napajalnega kabla, je treba takoj odklopiti napajanje. **KABLA SE PRED ODKLOPOM NAPAJANJA NI DOVOLJENO DOTIKATI.**
- Izvlecite vtič iz omrežne vtičnice:
  - vedno, ko odhajate od naprave;
  - pred preverjanjem, čiščenjem ali popravilom naprave;
- Popravila sesalnika lahko opravljajo le usposobljene osebe.
- Uporabljati je treba le rezervne dele, ki jih priporoča proizvajalec.

#### Vzdrževanje in hramba

- V primernem stanju vzdržujte vse podsisteme sesalnika.
- Z namenom ohranitve varnosti zamenjajte vse izrabljene ali poškodovane dele.
- Hranite izven dosega otrok.

**POZOR!** Naprava je namenjena delu v notranjosti prostorov.

**Navkljub uporabi varno zasnovane konstrukcije, varovalnih sredstev in dodatnih zaščitnih sredstev vedno obstaja tveganje poškodb med delom.**

## Pojasnilo uporabljenih simbolov



1

2

3

4

1. Preberite navodila, upoštevajte v njih navedena varnostna opozorila in pogoje.
2. Pred pričetkom oskrbe ali popravil izklopite napajalni kabel.
3. Otrokom ne dopustite, da pridejo v stik z orodjem.
4. Varujte pred dežjem.

## ZGRADBA IN UPORABA

Delavniški sesalnik je namenjen za zajemanje in sesanje nevetljivega prahu, žaganja ipd. v „suhem“ načinu dela in za sesanje nevetljivih tekočin in vodno-zračnih mešanic v „mokrem“ načinu dela.

Sesalnik je prilagojen za delo z električnimi orodji za odsesavanje odkruškov in prahu, nastalih med delom z električnim orodjem. Orodje je prilagojeno na povišane obremenitve v industrijski uporabi, npr. v obrtniških delavnicah in servisnih delavnicah, ter na vsa dela na področju samostojne ljubiteljske dejavnosti (naredi si sam).

 **Prilagojen za delo z mavčnim prahom. Med odsesavanjem prahu z ometa je treba hkrati uporabljati filter v obliki harmonike in vrečko za prah.**

 **Uporaba električnega orodja, ki ni v skladu z njegovim namenom, ni dovoljena.**

## OPIS GRAFIČNIH STRANI

Spodnje oštevilčenje se nanaša na elemente orodja, ki so predstavljeni na grafičnih straneh pričujočih navodil.

1. Transportni ročaj
2. Napajalna vtičnica
3. Pritrdilna sponka
4. Priključni element
5. Vozna kolesa
6. Zbiralnik
7. Zgornje ohišje
8. Vklonno stikalo
9. Zamašek izpusta
10. Podpornik vozniških koles
11. Podstavek
12. Čep napajalnega kabla
13. Pomožni ročaj
14. Posebna matica
15. Vodila

\* Obstajajo lahko razlike med sliko in izdelkom.

## OPIS UPORABLJENIH GRAFIČNIH ZNAKOV



POZOR



OPOZORILO



NAMESTITEV/NASTAVITVE



INFORMACIJA





## OPREMA IN PRIBOR

1. Sesalna cev	– 1 kos.
2. Nastavek za tla	– 2 kos.
3. Nastavek za robove	– 1 kos.
4. Vozno kolo	– 4 kos.
5. Teleskopska cev	– 1 kos.
6. Vreča za prah	– 1 kos.
7. Penasta membrana	– 1 kos.
8. Filter harmonika	– 1 kos.
9. Podpornik voznih koles	– 4 kos.
10. Adapter	– 1 kos.
11. Spodnji del pomožnega ročaja	– 2 kos
12. Pomožni ročaj	– 1 kos
13. Vijaki + posebne matice	– 2 set
14. Vijaki	– 6 kos.

## PRIPRAVA NA UPORABO

### MONTAŽA VOZNIH KOLES

 Uporaba voznih koles omogoča enostavnejši prevoz sesalnika. Manjši, sukajoči vozni kolesi na prednjem delu podstavka lajšata manevriranje med prevozom, zadnji večji kolesi pa zagotavljata večjo stabilnost sesalnika.

-  Sprostite pritrdilne sponke (3) na obeh straneh naprave in snemite zgornje ohišje (7) (slika A).
- Obrnite zbiralnik (6), ustrezno prilagodite podpornike voznih koles (10) v ležiščih podstavka (11) in pritrdite z vijaki (slika B).
- Namestite prednja vozna kolesa (5), tako da jih pritisnete v odprtine v podpornikih voznih koles (10) (slika C).
- Namestite zadnja vozna kolesa (5), tako da jih pritisnete na os podpornikov voznih koles (10) (slika D).
- Ponovno obrnite zbiralnik in namontirajte zgornje ohišje (7).

### MONTAŽA POMOŽNEGA ROČAJA

-  Namestite spodnje dele pomožnega ročaja (a) v vodilih (15) na zbiralniku (6) (slika E) in pritrdite s pomočjo priloženih vijakov (slika F).
- S pomočjo vijakov in posebnih matic (14) obrnite spodnje dele pomožnega ročaja (a) in pomožni ročaj (13) (slika G).

 Sesalnik je mogoče na delovno mesto pripeljati po voznih kolesih s pomočjo transportnega ročaja (1) ali pomožnega ročaja (13).

### VLAGANJE / MENJAVA FILTRA V OBLIKI HARMONIKE

-  Izklopite orodje od napajanja.
- Sprostite pritrdilne sponke (3) na obeh straneh naprave in snemite zgornje ohišje (7).
- Namestite filter v obliki harmonike (b) na ohišje plovca (c), ob tem pazite, da je pravilno nameščen (slika H).
- Namontirajte zgornje ohišje (7) in zavarujte s pritrdilnimi sponkami (3).

 Poškodovan filter v obliki harmonike je treba zamenjati z novim.

### VLAGANJE / ODSTRANJEVANJE VREČE ZA PRAH

-  Za sesanje „na suho“ je treba uporabljati vrečo za prah. Pri uporabi vrečke za prah se filter ne zatika in se lahko uporablja dlje, kasnejše odstranjevanje umazanij pa je lažje.
- Sprostite pritrdilne sponke (3) na obeh straneh naprave in snemite zgornje ohišje (7).
- Odprtino vreče za prah natakните na priključek (d), nameščen v zbiralniku (6) (slika I).
- Prepričajte se, da se vreča za prah prilega po celotni dolžini na notranjo steno zbiralnika.
- Namontirajte zgornje ohišje (7) in zavarujte s pritrdilnimi sponkami (3).
- Odstranitev vreče za prah poteka v obratnem vrstnem redu.

 **Redno nadzirajte stanje napolnitve vreče za prah. Po popolni napolnitvi zamenjajte vrečo za prah z novo.**

 Če se sesalnik ne uporablja za sesanje zdravju škodljivih materialov, je mogoče material neposredno dovajati v zbiralnik (6), ne da bi bilo treba uporabiti filter v obliki harmonike ali vrečko za prah.

## MONTAŽA SESALNE CEVI

-  • Konico sesalne cevi vstavite v priključni element (4), obrnite na desno in rahlo potegnite nazaj (slika J).
- Drugi konec sesalne cevi priključite na teleskopsko cev.
  - Odstranitev sesalne cevi poteka v obratnem vrstnem redu od namestitve.

## MONTAŽA TELESKOPSKE CEVI IN NASTAVKOV

-  • Priključek sesalne cevi potisnite v vpenjalo teleskopske cevi tako, da se zatiči ujamejo na svoje mesto.
- Gumb (e) pritisnite navzdol, po čemer potegnite teleskopsko cev na zeleno dolžino (slika K).
  - Namestite ustrezen nastavek na teleskopsko cev.

 Nastavek za tla je še posebej primeren za čiščenje velikih površin in med „mokrim“ delom. Nastavek za robove pa je primeren za čiščenje robov, kotov ali vdolbin.

## MONTAŽA GORNJEGA ČEPA NAPAJALNEGA KABLA

-  • Gornji čep napajalnega kabla (12) vstavite v odprtino v zgornjem ohišju (7) (slika L).

## UPORABA / NASTAVITVE

### VKLOP / IZKLOP

 **Napetost omrežja mora ustrezati vrednosti napetosti, ki je podana na označni tablici sesalnika.**

 Sesalnik je opremljen s 3-položajnim vklopnim stikalom (8). Glede na opravljano delo je treba nastaviti vklopno stikalo v ustrezni položaj (slika M).

- **Poz I** = (zgornji položaj vklopnega stikala) naprava deluje kot standardni sesalnik.
- **Poz 0** = (srednji položaj vklopnega stikala) izklop.
- **Poz II** = (spodnji položaj vklopnega stikala) sesalnik je mogoče uporabljati le z zunanjo napravo (električnim orodjem), priklopljeno v napajalno vtičnico sesalnika.

### SESANJE OSTRUŠČKOV IN PRAHU, NASTALIH MED DELOM Z ELEKTRIČNIM ORODJEM

-  • V sesalnik namestiti filter v obliki harmonike (b) in/ali vrečo za prah.
- Vtikač električnega orodja vtaknite v vtičnico (2) (poraba moči priključenega električnega orodja ne sme presegati 2000 W) (slika N).
  - Vklpite sesalnik – pritisnite vklopno stikalo (8) v poz. II.

 **Po izbiri tega delovnega načina je sesalnik mogoče uporabljati le v povezavi z električnim orodjem. Upoštevajte, da se sesalnik avtomatsko zažene (z majhnim zamikom) preko električnega orodja, priklopljenega v vtičnico.**

**Vtičnico sesalnika je mogoče uporabljati le za namene, podane v teh navodilih za uporabo.**

 **Med odsesavanjem prahu z ometa je treba vedno uporabljati filter v obliki harmonike in vrečko za prah.**

### „MOKRO“ DELO

 **S sesalnikom ni dovoljeno sesati lahko vnetljivih ali eksplozivnih tekočin, kot npr. bencin, olja, alkohol, razredčila ipd. in vnetljivega in žarečega prahu in materialov.**

 **Penasta membrana filtrira veliko umazanij iz tekočin.**

- Sprostite pritrdilne sponke (3) na obeh straneh naprave in snemite zgornje ohišje (7).
- Snemite filter v obliki harmonike (b) in/ali vrečko za prah.
- Iz zbiralnika odstranite nečistoče.
- Preverite, ali se plovec (f) lahko do konca dvigne v ravni liniji v svojem okviru (g) (slika O).
- Namestite penasto membrano (h) na okvir (g) plovca (f) (slika P).
- Namontirajte zgornje ohišje (7) in zavarujte s pritrdilnimi sponkami (3).

 Če je dosežena maksimalna višina napolnitve zbiralnika z vodo, se zvok motorja očitno spremeni, takoj je treba izklopiti sesalnik, da bi izpraznili zbiralnik.

## PRAZNIENJE UMAZANE VODE IZ ZBIRALNIKA

-  • Podstavite kiveto ali drugo posodo in odvijte zamašek izpusta (9) (slika R).
- Po izpustu vode privijte zamašek izpusta (9).

## PREPIHAVANJE

-  Za spihanje (npr. umazanije, ki se nabere v kotih) je treba sneti gornji čep napajalnega voda (12), ki se nahaja na zgornjem ohišju (7) (slika S). Snemite sesalno cev iz priključka (4) in ga vložite v odprtino v zgornjem ohišju (slika T).

## VZDRŽEVANJE IN HRAMBA

 Pred začetkom kakršnih koli regulacijskih dejavnosti, oskrbe ali popravila, je treba orodje izklopiti iz napajalnega omrežja.

### VZDRŽEVANJE IN HRAMBA

- Redno čiščenje zagotavlja, da se maksimalna učinkovitost sesanja ohrani dlje.
- Z ohišja sesalnika odstranite prah in umazanijo z rahlo navlaženo krpo. Voda med to dejavnostjo ne sme priti v notranjost motorja.
- Izpraznite, temeljito očistite in skrbno osušite zbiralnik vedno, ko ste čistili mokro umazanijo ali tekočine. Tekočine in mokra umazanija pospešujeta razvoj bakterij.
- Če je bil uporabljen filter v obliki harmonike, ga je treba sneti in očistiti s ščetko. Frekvenca čiščenja filtra v obliki harmonike je odvisna od vrste in količine prahu. Po potrebi ga zamenjajte z novim. Uporabljati je treba le originalne filtre v obliki harmonike.
- Plovec in penasta membrana morata biti temeljito očiščena in posušena, da bi se izognili razvoju plesni.
- Če je bila uporabljena vrečka za prah, jo je treba zamenjati po popolni napolnitvi.
- Sesalnik je treba hraniti na suhem mestu in nedostopnem za otroke.
- Menjavo napajalnega kabla in druga popravila je treba zaupati izključno pooblaščenim servisnim delavnicam.

### ČIŠČENJE PO „MOKREM“ DELU

-  • Po zaključku dela je treba vsesati 1 do 2 litra čiste vode, da se spereta teleskopska cev in sesalna cev.
- Izklopite sesalnik z vklopnim stikalom (8) in izvlecite vtikač iz napajalne vtičnice.
- Dvignite sesalno cev, da bi v njej preostala voda odtekla v zbiralnik (6).
- Odstranite umazano vodo iz zbiralnika, tako da odvijete zamašek izpusta (9).
- Odstranite sesalno cev, sprostite pritrdilne sponke (3) na obeh straneh orodja in snemite zgornje ohišje (7).
- Očistite zbiralnik, pustite do osušitve.

### HRAMBA

 Posebne zareze na podpornikih vozniških koles (10) omogočajo umestitev pribora sesalnika za praktično hrambo ter zagotavljajo tudi udobno menjavo med delom.

 Vsakršne napake mora odpraviti pooblaščen servis proizvajalca.

## TEHNIČNI PARAMETRI

### NAZIVNI PODATKI

Industrijski sesalnik	
Parameter	Vrednost
Napetost napajanja	230 V AC
Frekvenca napajanja	50 Hz
Nazivna moč	1500W
Maks. moč odjemalca	2000 W
Višina	840 mm
Zunanji premer	340 mm
Celotna kapaciteta zbiralnika	40 l
Uporabna kapaciteta zbiralnika	32 l
Dolžina sesalne cevi	2 m
Premer nastavka sesalne cevi	35 mm
Moč sesanja	18 kPa
Min. pretok zraka	58 l/s
Razred zaščite	I
Razred zaščite tokokroga odjemalca	I
Stopnja zaščite	IPX4
Teža	11,2 kg
Leto izdelave	2016

## VAROVANJE OKOLJA



Električno napajani izdelki ni dovoljeno mešati z gospodinjstvi odpadki, ampak jih morajo odstraniti ustrezne službe. Podatki o službah za odstranitev odpadkov so na voljo pri prodajalcu ali lokalnih oblasteh. Izrabljeno električno in elektronsko orodje vsebuje okolju škodljive snovi. Orodje, ki ni oddano v reciklažo, predstavlja potencialno nevarnost za okolje in zdravje ljudi.

\* Pridržana pravica do sprememb.

„Grupa Topex Spółka z ograniczoną odpowiedzialnością“ Spółka komandytowa s sedežem v Varšavi, ul. Pograniczna 2/4 (v nadaljevanju „Grupa Topex“), sporoča, da so vse avtorske pravice v zvezi z vsebino teh navodil (v nadaljevanju „Navodila“) med drugim v zvezi z besedili, shemami, risbami, kakor tudi sestavo, izključna last Grupa Topex in so predmet zakonske zaščite v skladu z zakonom z dne 4. februarja 1994 o avtorskih pravicah in intelektualni lastnini (Ur. l. 2006 št. 90/631 s kasnejšimi spremembami). Kopiranje, obdelava, objava in spreminjanje Navodil v komercialne namene, kot tudi njihovih posameznih elementov, je brez pisne odobritve Grupa Topex strogo prepovedano in lahko privede do civilne in kazenske odgovornosti.

### PROFESIONALUS SIURBLYS 59G608

DĖMESIO: PRIEŠ PRADĖDAMI NAUDOTIS PRIETAISU, ĮDĖMAI PERSKAITYKITE ŠIĄ INSTRUKCIJĄ IR SAUGOKITE JĄ NAUDOJIMUISI ATEITYJE.

### DETALIOS SAUGAUS DARBO TAISYKLĖS



**ĮSPĖJIMAS. Negalima siurbti sveikatai kenksmingų dulkių, pvz., kietmedžio, buko, ąžuolo, kristalinio silicio dioksido ir asbesto. Šios medžiagos yra kancerogeninės.**

- Šiuo įrenginiu negali naudotis asmenys turintys fizinę, sensorinę, psichinę negalią, neturintys patirties bei žinių apie jį (taip pat ir vaikai), nebent jie dirba kartu su prižiūrinčiu asmeniu arba pagal instrukcijas, duotas asmenų, atsakingų už jų saugumą.
- Neleiskite vaikams žaisti su įrenginiu.
- Prieš įjungdami dulkių siurbį į elektros įtampos tinklą, visada įsitikinkite, kad įtampa tinkle, atitinka įrenginio nominalių duomenų lentelėje nurodytą dydį.
- Siurbį galima jungti tik į elektros instaliacijos tinklą, turintį kintamos srovės nutekėjimo relę, kuri nutraukia įtampos tiekimą, kai elektros srovės nutekėjimas viršija 30mA per trumpesnę nei 30m/s laiką.
- Prisipildžius talpyklai (vandens), siurbį išjunkite.
- Elektros įtampos laidą visada laikykite toliau nuo kitų įrenginių judančių detalių.
- Dulkių siurbliui, be talpyklos ir su talpykla, jungti į elektros įtampos tinklą naudokite tinkamus, lauko sąlygoms ir reikiamiems elektros krūviams pritaikytus elektros laidus.
- Pasirūpinkite, kad elektros laidas nesiliestų prie išlieto vandens, tepalų ir įvairių cheminių skysčių.
- Nesinaudokite dulkių siurbliu aplinkoje, kurioje yra dujų ir sprogių garų arba arti sprogių medžiagų.
- Dulkių siurbliu negalima siurbti rusenančių žarijų nei rūdijimą, sprogimą galinčių sukelti medžiagų bei degių medžiagų ar skysčių, pvz., tepalų, skiediklių, benzino.
- Numatytam darbui naudokite tinkantį filtrą.
- Nedirbkite, jeigu dulkių siurblio talpykla arba dulkių maišelis yra pilnai pripildytas. Reguliariai valykite talpyklą, keiskite dulkių maišelį.
- Nesiuurbkite nuo gyvūnų kailio, rūbų, kuriuos esate apsilvilkę, vandens iš akvariumų (kyla pavojus žmonių ir gyvūnų sveikatai).
- Dulkių siurbį saugokite nuo lietaus.
- Saugokite įrenginį nuo tiesioginių saulės spindulių ir kitų šilumos šaltinių.
- Neartinkite dulkių siurblio antgalio prie daiktų, kuriuos jis gali įsiurbti (kyla pavojus sugadinti daiktus arba dulkių siurbį).
- Neatidarinėkite šiukšlių talpyklos, kai dulkių siurblys veikia.
- Jeigu darbo metu elektros laidas pažeidžiamas, įtampą išjunkite nedelsdami. **NELIESKITE ELEKTROS LAIDO TOL, KOL NEIŠJUNGĖTE ĮRENGINIO IŠ ELEKTROS ĮTAMPOS TINKLO.**
- Ištraukite elektros laido kištuką iš elektros lizdo:
  - kai paliekate įrenginį be priežiūros;
  - prieš tikrindami, valydami ar remontuodami įrenginį.
- Dulkių siurbį remontuoti gali tik kvalifikuoti asmenys.
- Naudokite tik gamintojo rekomenduojamas atsargines detales.

#### Aptarnavimas ir saugojimas

- Tinkamai prižiūrėkite dulkių siurbį ir jo priedus.
- Saugumui užtikrinti, keiskite pažeistas arba susidėvėjusias detales.
- Laikykite vaikams neprieinamoje vietoje.

**DĖMESIO!** Įrenginys skirtas darbui patalpose.

**Nepaisant saugios įrenginio konstrukcijos, apsauginių ir papildomų apsaugos priemonių naudojimo, visada, darbo metu išlieka pavojus susižeisti.**

**Panaudotų simbolių reikšmės.**

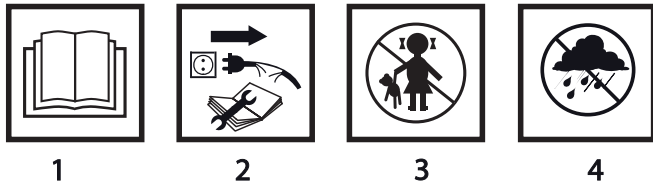

1. Perskaitykite aptarnavimo instrukciją, atkreipkite dėmesį į joje esančius perspėjimus bei darbo saugos taisykles!
2. Prieš pradėdami aptarnavimo ar remonto darbus, ištraukite elektros laido kištuką iš elektros tinklo lizdo.
3. Neleiskite prie įrenginio vaikų.
4. Saugokite įrenginį nuo lietaus.

## KONSTRUKCIJA IR PASKIRTIS

Pramoninis dulkių siurblys skirtas „sausam“ nedegių dulkių, medžio drožlių ir pan. medžiagų bei „šlapiam“ nedegių skysčių mišinių, ir vandens ištraukimui bei siurbimui.

Pramoninis dulkių siurblys pritaikytas elektriniams įrankiams prijungti (susiurbti drožles ir dulkes, kylančias dirbant su jais). Įrenginys pritaikytas padidintiems krūviams, todėl gali būti naudojamas pramoniniams tikslams, pvz., amatininkų, remonto dirbtuvėse bei visiems kitiems mėgėjiškiems darbams (meistravimui).

 **Pritaikytas gipso dulkių susiurbimui. Siurbiant gipso dulkes būtina naudoti gofruotą filtrą ir dulkių maišelį.**

 **Niekada nenaudokite įrenginio ne pagal paskirtį.**

## GRAFINIŲ PUSLAPIŲ APRAŠYMAS

Numeriais pažymėti įrenginio elementai atitinka šios instrukcijos grafiniuose puslapiuose pavaizduotus elementus.

1. Transportavimo rankena
2. Įtampos lizdas
3. Tvirtinimo sąvara
4. Prijungimo lizdas
5. Ratukai
6. Talpykla
7. Viršutinis korpusas
8. Jungiklis
9. Išleidimo varžtas
10. Atrama ratukams
11. Pagrindas
12. Elektros laido laikiklis
13. Papildoma rankena
14. Speciali veržlė
15. Tvirtinimo elementai

\* Tarp paveikslo ir gaminio galimas nedidelis skirtumas

## PANAUDOTŲ GRAFINIŲ ŽENKLŲ APRAŠYMAS



DĖMESIO



ĮSPĖJIMAS



MONTAVIMAS IR NUSTATYMAI



INFORMACIJA

## KOMPLEKTAVIMAS IR PRIEDAI

1. Siurbimo žarna	– 1 vnt.
2. Antgalis grindims	– 2 vnt.
3. Antgalis pakraščiams	– 1 vnt.
4. Ratukai	– 4 vnt.
5. Teleskopinis vamzdis	– 1 vnt.
6. Maišelis dulkėms	– 1 vnt.
7. Membrana	– 1 vnt.
8. Gofruotas filtras	– 1 vnt.
9. Atrama ratukams	– 4 vnt.
10. Jungtis	– 1 vnt.
11. Papildomos rankenos apatinė dalis	– 2 vnt.
12. Papildoma rankena	– 1 vnt.
13. Varžtai + specialios veržlės	– 2 kompl.
14. Varžtai	– 6 vnt.

## PASIRUOŠIMAS DARBUI

### RATUKŲ TVIRTINIMAS



Pritvirtinti ratukai palengvina dulkių siurblio transportavimą. Mažesni besisukantys ratukai, pritvirtinti pagrindo priekyje palengvina siurblio valdymą, jį pervežant, o galiniai ratai padidina siurblio stabilumą.



- Atlaisvinkite abejose įrenginio pusėse esančias tvirtinimo sąvaras (3) ir nuimkite viršutinį korpusą (7) (pav. A).
- Apverskite talpyklą (6), į įrenginio pagrinde (11) esančias angas įstatykite ir įspauskite keturias ratukų atramas (10), (pav. B).
- Priekiniai ratukai (5) tvirtinami įstumiant juos į ratukų atramos (10) (pav. C).
- esančias angas.
- Galiniai ratukai (5) tvirtinami užstumiant juos ant ratukų atramos ašies (10) (pav. D).
- Atverskite ir pastatykite talpyklą, pritvirtinkite viršutinį korpusą (7).

### PAPILDOMOS RANKENOS TVIRTINIMAS



- Papildomos rankenos apatinės dalis (a) įstatykite į tvirtinimo elementus (15), esančius ant talpyklos (6) (pav. E) ir pritvirtinkite komplekte esančiais varžtais (pav. F).
- Varžtais su specialiomis veržlėmis (14) prisukite apatines pagalbinės rankenos dalis (a) bei pačią pagalbinę rankeną (13) (pav. G).



Dulkių siurblių galima pervežti į darbo vietą ant ratukų, naudojantis transportavimo rankena (1) arba pagalbine rankena (13).

### GOFRUOTO FILTRO ĮDĖJIMAS IR KEITIMAS



Išjunkite įrenginį iš elektros įtampos tinklo.

- Atlaisvinkite abejose pusėse esančias tvirtinimo sąvaras (3) ir nuimkite viršutinį korpusą (7).
- Gofruotą filtrą (b) uždėkite ant plūduro korpuso (c), patikrinkite ar teisingai uždėjote (pav. H).
- Uždėkite viršutinį korpusą (7) ir pritvirtinkite tvirtinimo sąvaromis (3).



Pažeistą gofruotą filtrą pakeiskite nauju.

### DULKIŲ MAIŠELIO ĮDĖJIMAS IR IŠĖMIMAS



Siurbdami „sausai“ naudokite maišelį dulkėms. Įstačius šį maišelį gofruotas filtras neužsiteršia, dėl to pailgėja jo naudojimo laikas bei lengviau valyti nešvarumus.

- Atlaisvinkite abejose pusėse esančias tvirtinimo sąvaras (3) ir nuimkite viršutinį korpusą (7).
- Dulkių maišelį užmaukite ant talpykloje (6) esančio vamzdelio (d), (pav. I).

- Patikrinkite ar visas dulkių maišelis gerai prigludęs prie vidinės talpyklos sienelės.
- Uždėkite viršutinį korpusą (7) ir pritvirtinkite tvirtinimo sąvaromis (3).
- Dulkių maišelis išimamas atvirktiniu įdėjimui eiliškumu.



**Reguliariai tikrinkite šiukšlių maišelio būklę. Pripildytą maišelį pakeiskite nauju.**



Jei dulkių siurblys yra nenaudojamas sveikatai kenksmingų medžiagų susiurbimui, tai dulkes galima nukreipti tiesiogiai į rezervuarą (6), nenaudojant gofruoto filtro arba dulkių surinkimo maišelio.

### SIURBIMO ŽARNOS TVIRTINIMAS



- Stumkite siurbimo žarnos jungtį į žarnos tvirtinime esantį tvirtinimo lizdą (4), pasukite į dešinę ir švelniai truktelėkite atgal (pav. J).
- Kitą žarnos galą prijunkite prie teleskopinio vamzdžio.
- Žarna nuimama atvirktiniu uždėjimui eiliškumu.

### TELESKOPINIO VAMZDŽIO IR ANTGALIŲ TVIRTINIMAS



- Siurbimo žarnos tvirtinimo elementą įstumkite į teleskopinio vamzdžio laikiklį taip, kad tvirtinimo mechanizmai būtų jiems skirtose vietose.
- Mygtuką (e) pastumkite žemyn, traukdami ilginkite teleskopinį vamzdį, pagal poreikį (pav. K).
- Ant teleskopinio vamzdžio galo uždėkite numatytam darbui tinkantį siurbimo antgalį.



Grindų siurbimo antgaliai ypatingai naudingi didelių paviršių „šlapiam“ siurbimui. Antgalis pakraščiams skirtas šiukšlėms iš pakraščių, kampų ir griovelių siurbti.

### VIRŠUTINIO ELEKTROS LAIDO LAIKIKLIO TVIRTINIMAS



- Viršutinį elektros laido laikiklį (12) įstatykite į viršutiniame korpuse esančias angas (7) (pav. L).

## DARBAS IR REGULIAVIMAS

### ĮJUNGIMAS IR IŠJUNGIMAS



**Elektros tinklo įtampa turi atitikti dydį, nurodytą dulkių siurblio nominalių duomenų lentelėje.**



Dulkių siurblyje įmontuotas 3 padėčių jungiklis (8). Atsižvelgdami į atliekamo darbo pobūdį, pasirinkite atitinkamą jungiklio padėtį (pav. M).

- **Pad. I** = (jungiklis viršuje) įrenginys veikia kaip standartinis dulkių siurblys.
- **Pad. 0** = (jungiklis viduryje) įrenginys išjungtas.
- **Pad. II** = (jungiklis apačioje) dulkių siurblių galima naudoti tik į jo elektros lizdą įjungus išorinį įrenginį (elektrinį įrankį).

### DULKIŲ IR DROŽLIŲ SIURBIMAS, DIRBANT SU PRIJUNGTU ELEKTRINIŲ ĮRANKIŲ



- Į dulkių siurblių įstatykite gofruotą filtrą (b) ir (arba) dulkių maišelį.
- Įstatykite elektrinio įrankio laido kištuką į siurblyje esantį elektros lizdą (2) (prijungto elektrinio įrenginio sueikvojamoji galia neturi būti didesnė nei 2000 W (pav. N).
- Įjunkite dulkių siurblių – jungiklio mygtuką (8) pastumkite simbolio II link.



**Pasirinkus šį darbo režimą, dulkių siurblių galima naudoti tik prijungus elektrinį įrankį. Nepamirškite, kad dulkių siurblių (su uždelsimu), prie jo prijungtas elektrinis įrankis įjungia automatiškai. Dulkių siurblio elektros lizdą galima naudoti tik šioje aptarnavimo instrukcijoje nurodytiems tikslams.**



**Siurbiant gipso dulkes, tuo pat metu, reikia naudoti ir gofruotą filtrą, ir dulkių maišelį.**

### „ŠLAPIAS“ SIURBIMAS



**Dulkių siurbliu negalima siurbti jokių degių ar sprogių skysčių, pvz., benzino, tepalų ir pan., bei įkaitusių, ar rusenančių medžiagų, ir dulkių.**



**Membrana filtruoja visus didesnius nešvarumus, esančius skystyje.**

- Atlaisvinkite abejose pusėse esančias tvirtinimo sąvaras (3) ir nuimkite viršutinį korpusą (7).
- Išimkite gofruotą filtrą (b) ir (arba) dulkių maišelį.
- Pašalinkite talpykloje esančius teršalus.
- Patikrinkite ar plūduras (f) pakyla iki pat viršaus (g), (pav. O).



- Membraną (**h**) uždėkite ant plūduro (**f**) tvirtinime (**g**), (**pav. P**).
- Uždėkite viršutinį korpusą (**7**) ir pritvirtinkite tvirtinimo sąvaromis (**3**).

 **Nedelsdami išjunkite dulkių siurbį ir išpilkite vandenį, kai jo lygis talpykloje pasiekia leidžiamą maksimalų lygį ir dėl to, pastebimai, pasikeičia variklio skleidžiamas garsas.**

### NEŠVARAUS VANDENS IŠPYLIMAS, IŠ TALPYKLOS

- Pastatykite vonelę arba kitą indą ir atsukite išleidimo varžtą (**9**) (**pav. R**).
- Išpylę vandenį, išleidimo varžtą (**9**) vėl prisukite.

### PRAPŪTIMAS

 Skirta prapūtimui (pvz., purvo sankaupoms kampuose); nuimkite viršutinį elektros laido tvirtinimo kablį (**12**), esantį viršutiniame korpuse (**7**) (**pav. S**). Iš prijungimo lizdo (**4**) ištraukite siurbimo žarną ir įstatykite ją į angą, viršutiniame korpuse (**7**) (**pav T**).

## APTARNAVIMAS IR PRIEŽIŪRA

 **Prieš pradėdami bet kokius reguliavimo, aptarnavimo ar remonto darbus, išjunkite įrenginį iš elektros įtampos tinklo.**

### APTARNAVIMAS IR PRIEŽIŪRA

- Reguliarus valymas garantuoja, kad siurbimo galia ilgiau išliks nepakitusi.
- Siurblio korpusą valykite sudrėkintu audiniu. Valymo metu vanduo neturi patekti į variklio vidų.
- Kiekvieną kartą, pašalinę iš talpyklos drėgnus teršalus ir skysčius, kruopščiai ją išvalykite bei gerai išdžiovinkite. Skysčiai ir drėgni teršalai skatina bakterijų dauginimąsi.
- Jeigu naudojote gofruotą filtrą, jį išimkite ir išvalykite šepetėliu. Kaip dažnai reikės valyti gofruotą filtrą, priklausys nuo siurbiamų teršalų rūšies ir kiekio. Prireikus, seną filtrą pakeiskite nauju. Naudokite tik originalius gofruotus filtrus.
- Kad išvengtumėte pelijimo, kruopščiai išvalykite ir išdžiovinkite plūdūrą ir membraną.
- Jeigu naudojamas dulkių maišelis prisipildė, pakeiskite jį nauju.
- Dulkių siurbį laikykite sausoje, vaikams neprieinamoje vietoje.
- Pakeisti elektros laidą arba remontuoti įrenginį gali tik autorizuotos remonto dirbtuvės kvalifikuotas personalas.

### VALYMAS IŠSIURBUS „ŠLAPIAI“

-  Baigę darbą, susiurbkite apytikriai 1 - 2 litrus švaraus vandens, taip praplausite teleskopinį vamzdį ir žarną.
- Išjunkite dulkių siurbį jungikliu (**8**) ir ištraukite elektros laido kištuką iš elektros lizdo.
- Norėdami, kad vandens likučiai ištekėtų iš talpyklos (**6**), pakelkite žarną.
- Atsukite išleidimo varžtą (**9**) ir išleiskite iš talpyklos nešvarų vandenį.
- Atjunkite siurbimo žarną, atlaisvinkite abejose pusėse esančias tvirtinimo sąvaras (**3**) ir nuimkite viršutinį korpusą (**7**).
- Ištuštinkite talpyklą ir palikite, kad išdžiūtų.

### SAUGOJIMAS

 Dėl specialių nišų, esančių ant ratukų (**10**) atramų, į jas labai patogu sudėti dulkių siurblio priedus ir laikyti, kai siurblys nenaudojamas ir yra pastatytas jam numatytoje vietoje taip pat tai labai patogu, prireikus juos kaitalioti darbo metu.

 Visų rūšių gedimai turi būti šalinami autorizuotuose gamintojo servisuose.

## TECHNINIAI DUOMENYS

### NOMINALŪS DUOMENYS

Pramoninis dulkių siurblys	
Dydis	Vertė
Įtampa	230 V AC
Dažnis	50 Hz
Nominali galia	1500W
Maks. leistina prijungto įrenginio galia	2000 W
Aukštis	840 mm
Išorinis skersmuo	340 mm
Talpyklos talpumas	40 l
Naudingoji talpyklos talpa	32 l
Siurbimo vamzdžio ilgis	2 m
Siurbimo žarnos antgalio skersmuo	35 mm
Siurbimo galia	18 kPa
Minimalus siurbimo srautas	58 l/s
Apsaugos klasė	I
Prijungiamo įrenginio apsaugos klasė	I
Apsaugos lygis	IPX4
Svoris	11,2 kg
Pagaminimo metai	2016

## APLINKOS PASAUGA



Elektrinių gaminių negalima išmesti kartu su buities atliekomis, juos reikia atiduoti į atitinkamą atliekų perdirbimo įmonę. Informacijos apie atliekų perdirbimą kreiptis į pardavėją arba vietos valdžios institucijas. Susidėvėję elektriniai ir elektroniniai prietaisai turi gamtai kenksmingų medžiagų. Antriniam perdirbimui neatiduoti prietaisai kelia pavojų aplinkai ir žmonių sveikatai.

\* Pasiliegame teisę daryti pakeitimus.

„Grupa Topex Spółka z ograniczoną odpowiedzialnością“ Spółka komandytowa (toliau: „Grupa Topex“), kurios buveinė yra Varšuvoje, ul. Pograniczna 2/4 informuoja, kad visos šios instrukcijos (toliau: „instrukcija“) autorinės teisės, tai yra šioje instrukcijoje esantis tekstas, nuotraukos, schemos, paveikslai bei jų išdėstymas priklauso tik Grupa Topex ir yra saugomos pagal 1994 metais, vasario 4 dieną, dėl autorių ir gretutinių teisių apsaugos, priimtą įstatymą (t.y., nuo 2006 metų įsigaliojęs įstatymas Nr. 90, vėliau 631 su įstatymo pakeitimais). Neturint raštiško Grupa Topex sutikimo kopijuoti, perdaryti, skelbti spaudoje, keisti panaudojant komerciniams tikslams visą ar atskiras instrukcijos dalis yra griežtai draudžiama bei gresia civilinė ar baudžiamoji atsakomybė.

### PROFESIONĀLAIS PUTEKĻSŪCĒJS 59G608

UZMANĪBU! PIRMS UZSĀKT LIETOT ELEKTROINSTRUMENTU, NEPIECIEŠAMS UZMANĪGI IZLASĪT DOTO INSTRUKCIJU UN SAGLABĀT TO.

### DETALIZĒTIE DROŠĪBAS NOTEIKUMI



**BRĪDINĀJUMS.** Nedrīkst sūkt putekļus, kas rada riskus veselībai, piemēram, cietās koksnes, dižskābarža, ozola putekļus, kristāliskā silīcija dioksīda un azbesta putekļus. Šie materiāli ir kancerogēnie.

- Šī iekārta nav paredzēta lietošanai personām (tajā skaitā bērniem) ar ierobežotām fiziskām, sensorām vai psihiskām spējām vai personām, kurām nav pieredzes vai prasmju darbā ar iekārtu, izņemot gadījumus, kad ekspluatācija notiek zem uzraudzības vai atbilstoši ierīces lietošanas instrukcijai, kuru iedeva persona, kas atbild par minēto personu drošību.
- Jāpievērš uzmanība bērniem, lai viņi nespēlējas ar iekārtu.
- Pirms pieslēgt putekļsūcēju pie elektrotīkla, vienmēr pārliecināties, ka tīkla spriegums atbilst tam sprieguma lielumam, kas ir norādīts iekārtas nominālo parametru tabulā.
- Putekļsūcēju drīkst pieslēgt tikai pie tādas elektroinstalācijas, kurai ir strāvas noplūdes automāts, kas pārtrauc barošanu, ja noplūdes strāva pārsniedz 30 mA 30 ms laikā.
- Pēc tvertnes uzpildīšanas ar ūdeni izslēgt putekļsūcēju.
- Iekārtas barošanas vadam vienmēr jāatrodas drošā attālumā no citu iekārtu kustīgiem elementiem.
- Putekļsūcējam vai putekļsūcējam ar uztvērēju izmantot atbilstošu barošanas vadu, kas piemērots atbilstošām slodzēm un darbam ārpus telpām.
- Nepieļaut barošanas vada kontaktu ar izlieto ūdeni, eļļu un citām ķīmiskām vielām.
- Ar putekļsūcēju nedrīkst strādāt vidē, kurā atrodas sprādzienbīstamās gāzes, tvaiki, kā arī viegli uzliesmojošie materiāli.
- Putekļsūcēju nedrīkst izmantot kvēlojošo pelnu, koroziju izraisošo, sprādzienbīstamo vai viegli uzliesmojošo materiālu izsūkšanai, kā arī šķidrums, piemēram, eļļu, šķīdinātāju, benzīna, nosūkšanai.
- Jāizvēlas veicamam darbam atbilstošais filtrs.
- Nestrādāt ar pilnu tvertni vai putekļu maisu. Sistemātiski iztukšot tvertni un mainīt putekļu maisu.
- Nedrīkst izsūkt spalvu no dzīvniekiem, cilvēku apģērba, kā arī nosūkt ūdeni no akvārijiem (pastāv risks cilvēka un dzīvnieka veselībai).
- Aizsargāt putekļsūcēju no lietus.
- Nepakļaut putekļsūcēju tiešai saules un citu siltumavotu iedarbībai.
- Nedrīkst pietuvināt putekļsūcēja uzgali pie tiem priekšmetiem, kurus var ieraut iesūcošais gaiss (putekļsūcēja un priekšmetu bojājumu risks).
- Neatvērt atkritumu tvertni putekļsūcēja darbības laikā.
- Ja barošanas vads darba laikā sabojājas, nekavējoties atslēgt barošanu. **NEAIZTIKT BAROŠANAS VADU PIRMS ELEKTROBAROŠANAS ATSLĒGŠANAS.**
- Izņemt kontaktdakšu no kontaktligzdas:
  - katru reizi, kad ir jāaiziet no iekārtas prom;
  - pirms iekārtas pārbaudes, tīrīšanas vai remonta.
- Putekļsūcēja remontdarbi ir jāveic tikai pilnvarotām personām.
- Izmantot tikai ražotāja ieteiktās rezerves daļas.

#### Apkope un uzglabāšana

- Jāuztur atbilstošā stāvoklī visas putekļsūcēja apakšsistēmas.
- Nomainīt nolietotus vai bojātus elementus drošības nolūkos.
- Uzglabāt bērniem nepieejamā vietā.

**UZMANĪBU!** Iekārta ir domāta izmantošanai iekštelpās.

Neskatoties uz drošu iekārtas konstrukciju, kā arī drošības līdzekļu izmantošanu, vienmēr pastāv neliels risks gūt ievainojumus darba laikā.

**Izmantoto piktogrammu skaidrojums**



1 2 3 4

1. Izlasīt lietošanas instrukciju, ievērot tajā ietvertus brīdinājumus un drošības noteikumus.
2. Atslēgt barošanas vadu no tīkla pirms apkalpošanas vai remontdarbu veikšanas.
3. Nepieļaut bērniem pie iekārtas.
4. Sargāt no lietus.

## UZBŪVE UN PIELIETOJUMS

Profesionālais putekļsūcējs ir paredzēts nedegošu putekļu, koka skaidu u.tml. vielu uztveršanai un izsūkšanai „sausajā” darba režīmā, kā arī nedegošu šķidrums un ūdens-gaisa maisījumu nosūkšanai „mitrajā” darba režīmā.

Putekļsūcējs ir piemērots darbam ar elektroinstrumentiem, lai izsūktu skaidas un putekļus, kas rodas darba laikā ar elektroinstrumentu. Iekārta ir piemērota paaugstinātām slodzēm rūpniecības jomā, piemēram, remonta servisa centros, kā arī dažādos amatierdarbos.

 **Piemērots darbam ar ģipša putekļiem. Izsūcot ģipša putekļus, jāizmanto vienlaicīgi gofrētais filtrs un putekļu maisiņš.**

 **Nedrīkst izmantot iekārtu neatbilstoši lietošanas mērķim, kādam tā ir paredzēta.**

## GRAFISKĀS DAĻAS APRAKSTS

Zemāk minētā numerācija attiecas uz tiem iekārtas elementiem, kas ir minēti šīs instrukcijas grafiskajā daļā.

1. Transportēšanas rokturis
2. Barošanas ligzda
3. Fiksators
4. Šļūtenes ligzda
5. Riteņi
6. Tvertne
7. Augšējais korpuss
8. Slēdzis
9. Ūdens nolaišanas korķis
10. Riteņu balsts
11. Pamatne
12. Barošanas vada āķis
13. Palīgrokturis
14. Speciālais uzgrieznis
15. Vadīklas

\* Attēls un izstrādājums var nedaudz atšķirties.

## SIMBOLU APRAKSTS



PIEZĪME



BRĪDINĀJUMS



MONTĀŽA/ IESTATĪJUMI



INFORMĀCIJA

## APRĪKOJUMS UN PIEDERUMI

1. Šjūtene	- 1 gab.
2. Uzgalis gridai	- 2 gab.
3. Uzgalis malām	- 1 gab.
4. Ritenis	- 4 gab.
5. Teleskopiskā caurule	- 1 gab.
6. Putekļu maisiņš	- 1 gab.
7. Putu membrāna	- 1 gab.
8. Gofrētais filtrs	- 1 gab.
9. Riteņu balsts	- 4 gab.
10. Adapteris	- 1 gab.
11. Palīgroktura apakšējā daļa	- 2 gab.
12. Palīgrokturis	- 1 gab.
13. Skrūves + speciālie uzgaļi	- 2 kompl.
14. Skrūves	- 6 gab.

## SAGATAVOŠANĀS DARBAM

### RITEŅU MONTĀŽA

 Riteņu izmantošana nodrošina vieglāku putekļsūcēja transportēšanu. Mazāki riteņi, kas atrodami pamatnes priekšpusē, atvieglo manevrēšanu iekārtas pārvietošanas laikā, savukārt aizmugurējie lielāki riteņi nodrošina labāku putekļsūcēja stabilitāti.



-  • Atlaist fiksatorus (3) iekārtas abās pusēs un noņemt augšējo korpusu (7) (**A att.**).
- Apgrieziet tvertni (6) otrādi, ielikt riteņu balstus (10) pamatnes (11) ligzdās un nostiprināt ar skrūvēm (**B att.**).
- Piestiprināt priekšējos riteņus (5), iespiežot tos riteņu balstu (10) atverēs (**C att.**).
- Piestiprināt aizmugurējos riteņus (5), iespiežot tos riteņu balstu (10) asī (**D att.**).
- Atkārtoti apgrieziet otrādi tvertni un piestiprināt augšējo korpusu (7).

### PALĪGROKTURA MONTĀŽA

-  • Novietot palīgroktura apakšējās daļas (a) vadīklās (15), kas atrodas uz tvertnes (6) (**E att.**), un piestiprināt ar komplektācijā esošām skrūvēm (**F att.**).
- Ar skrūvju un speciālo uzgaļu (14) palīdzību saskrūvēt palīgroktura apakšējās daļas (a) un palīgrokturi (13) (**G att.**).

 Putekļsūcējs tiek transportēts uz darba vietu, pārvietojot to uz riteņiem, izmantojot transportēšanas rokturi (1) vai palīgrokturi (13).

### GOFRĒTĀ FILTRA IELIKŠANA / NOMAĪŅA

-  **Atvienot iekārtu no barošanas.**
  - Atlaist fiksatorus (3) abās iekārtas pusēs un noņemt augšējo korpusu (7).
  - Ielikt gofrēto filtru (b) pludiņa korpusā (c), pievēršot uzmanību tam, vai tas tika pareizi piestiprināts (**H att.**).
-  • Piestiprināt augšējo korpusu (7) un aizslēgt fiksatorus (3).

**Bojātais gofrētais filtrs ir jānomaina pret jaunu.**

### PUTEKĻU MAISIŅA IELIKŠANA / IZŅEMŠANA

-  "Sausai" sūkšanai izmantot putekļu maisiņu. Lietojot maisiņu, gofrētais filtrs netiek izmantots, tādejādi var būt ilgāk ekspluatēts. Turklāt, pateicoties putekļu maisiņam, tiek atviegkota vēlākā atkritumu likvidācija.
  - Atlaist fiksatorus (3) abās iekārtas pusēs un noņemt augšējo korpusu (7).
  - Ielikt putekļu maisiņa atveri tvertnes (6) īscaurulē (d) (**I att.**).
  - Pārliedzināties, ka putekļu maisiņš visā savā garumā pieguļ iekšējai tvertnes sienai.
  - Uzlikt augšējo korpusu (7) un aizslēgt fiksatorus (3).
  - Putekļu maisiņa izņemšana notiek pretējā secībā.

 **Sistemātiski pārbaudīt putekļu maisa piepildīšanās stāvokli. Pilnu putekļu maisiņu nomainīt pret jaunu.**

 Ja putekļsūcējs netiek izmantots veselībai kaitīgo putekļu izsūkšanai, putekļus var novadīt tieši tvertnē (6) bez gofrētā filtra vai putekļu maisiņa izmantošanas.

## ŠĻŪTENES MONTĀŽA

-  • Ielikt šļūtenes galu šļūtenes ligzdā (4), pagriezt pa labi un viegli pavilkt atpakaļ (J att.).
- Otru šļūtenes galu savienot ar teleskopisko cauruli.
- Šļūtenes demontāža notiek tieši pretēji tās montāžai.

## TELESKOPISKĀS CAURULES UN UZGAĻU MONTĀŽA

-  • Savienot šļūteni un teleskopisko cauruli tā, lai sprostī nokļūtu savās vietās.
- Pārvietot pogu (e) uz leju, un tad izvilkt teleskopisko cauruli līdz nepieciešamam garumam (K att.).
- Uzlikt teleskopiskai caurulei atbilstošu uzgali.

 Grīdas uzgaļi ir īpaši noderīgi lielo virsmu tīrīšanai, kā arī veicot „mitro” uzkopšanu. Savukārt malu uzgalis ir piemērots malu, stūru vai padziļinājumu tīrīšanai.

## BAROŠANAS VADA AUGŠĒJĀ ĀĶA MONTĀŽA

-  • Ielikt barošanas vada augšējo āķi (12) augšējā korpusa (7) atverē (L att.).

## DARBS / IESTATĪJUMI

### IESLĒGŠANA / IZSLĒGŠANA

 **Tikla spriegumam ir jāatbilst tam sprieguma lielumam, kas ir norādīts putekļsūcēja nominālo parametru tabulā.**

 Putekļsūcējs ir aprīkots ar 3-stāvokļu slēdzi (8). Atkarībā no veicamā darba novietot slēdzi atbilstošā stāvoklī (M att.).

- **Poz. I** = (augšējā slēdža pozīcija) iekārta darbojas kā standarta putekļsūcējs.
- **Poz. 0** = (vidējā slēdža pozīcija) izslēgts.
- **Poz. II** = (apakšējā slēdža pozīcija) putekļsūcēju drīkst izmantot tikai kopā ar ārējo iekārtu (elektroinstrumentu), kas pieslēgta pie putekļsūcēja barošanas ligzdas.

### PUTEKĻU UN SKAIDU IZSŪKŠANA, KAS RODAS ELEKTROINSTRUMENTA DARBA LAIKĀ

-  • Ielikt putekļsūcējā gofrēto filtru (b) un/vai putekļu maisu.
- Ielikt elektroinstrumenta kontaktdakšu barošanas ligzdā (2) (pievienotā elektroinstrumenta jaudas patēriņš nedrīkst pārsniegt 2000 W) (N att.).
- Ieslēgt putekļsūcēju – novietot slēdža (8) pogu poz. II.

 **Izvēloties šo darba režīmu, putekļsūcēju drīkst izmantot tikai kopā ar elektroinstrumentu. Jāatceras, ka putekļsūcējs tiks ieslēgts automātiski (ar nelielu nokavēšanos) caur elektroinstrumentu, kas pievienots pie ligzdas.**

**Putekļsūcēja ligzda var tikt izmantota tikai tiem mērķiem, kas ir norādīti šajā lietošanas instrukcijā.**

**Izsūcot ģipša putekļus, nepieciešams obligāti izmantot gofrēto filtru un putekļu maisu vienlaicīgi.**

 **„MITRAIS” DARBS**

 **Ar putekļsūcēju nedrīkst nosūkt tādus viegli uzliesmojošus vai sprādzienbīstamus šķidrumus kā benzīns, eļļas, spirti, šķīdinātāji utt., kā arī karstus, kvēlojošus putekļus un materiālus.**

 **Putu membrāna filtrē liela izmēra netīrumus, kas atrodami šķīdumā.**

- Atlaist fiksatorus (3) abās iekārtas pusēs un noņemt augšējo korpusu (7)
- Noņemt gofrēto filtru (b) un/ vai putekļu maisu.
- Iztukšot tvertni no netīrumiem.
- Pārbaudīt, vai pludiņš (f) var pilnīgi pacelties taisnā līnijā savā aptverē (g) (O att.).
- Uzvilkt putu membrānu (h) uz pludiņa (f) aptveres (g) (P att.).
- Piestiprināt augšējo korpusu (7) un aizslēgt fiksatorus (3).

 Ja tiks sasniegts maksimālais tvertnes piepildīšanās līmenis, dzinēja skaņa krasi mainīsies, nepieciešams nekavējoties izslēgt putekļsūcēju, lai iztukšotu tvertni.

## TVERTNES ATBRĪVOŠANA NO NETĪRĀ ŪDENS

-  • Ielikt ķiveti vai citu trauku un atskrūvēt ūdens nolaišanas korķi (9) (R att.).
- Pēc ūdens nolaišanas aizskrūvēt ūdens nolaišanas korķi (9).

## IZPŪŠANA

-  Izpūšanai (piem., putekļiem, kas atrodas stūros) izņemt barošanas vada (12) augšējo āķi, kas atrodas augšējā korpusā (7) (S att.). Izņemt šļūteni no ligzdas (4) un ielikt augšējā korpusa (7) atverē (T att.).

## APKALPOŠANA UN APKOPE

 Pirms jebkuras regulācijas, remonta vai apkopes darba uzsākšanas, atslēgt iekārtu no elektrotīkla.

### APKOPE UN UZGLABĀŠANA

- Regulārā tīrīšana nodrošina to, ka tiek ilgstošāk saglabāta maksimālā sūkšanas produktivitāte.
- Putekļsūcēja korpusu tīrīt no putekļiem un netīrumiem ar viegli samitrinātu auduma gabalu. Šīs darbības laikā ūdens nedrīkst nokļūt dzinēja iekšpusē.
- Iztukšot, labi iztīrīt un rūpīgi nosusināt tvertni katru reizi, kad tīrīšana skar mitros netīrumus vai šķidrums. Šķidrums un mitrie netīrumi paātrina baktēriju attīstību.
- Ja tika izmantots gofrētais filtrs, to nepieciešams izņemt un iztīrīt ar sukas palīdzību. Gofrētā filtra tīrīšanas frekvence ir atkarīga no putekļu veida un daudzuma. Nepieciešamības gadījumā nomainīt filtru pret jauno. Izmantot tikai oriģinālus gofrētus filtrus.
- Pludiņš un putu membrāna ir precīzi jāattīra un jānosusina, lai izvairītos no pelējuma attīstības.
- Ja tika izmantots putekļu maisiņš, to nepieciešams nomainīt pēc pilnīgās piepildīšanas.
- Putekļsūcējs ir jāuzglabā sausā, bērniem nepieejamā vietā.
- Barošanas vada nomaiņa vai citi remontdarbi ir jāveic tikai sertificētam servisa centram.

### TĪRĪŠANA PĒC „MITRĀ” DARBA

-  • Pēc darba pabeigšanas iesūkt no 1 līdz 2 litriem tīrā ūdens, kas izskalotu teleskopisko cauruli un šļūteni.
- Izslēgt putekļsūcēju ar slēdzi (8) un izņemt kontaktdakšu no tīkla kontaktligzdas.
- Pacelt šļūteni, lai tajā esošais ūdens notecētu tvertnē (6).
- Atbrīvot tvertni no netīrā ūdens, atskrūvējot ūdens nolaišanas korķi (9).
- Atvienot šļūteni, atlaist fiksatorus (3) abās iekārtas pusēs un noņemt augšējo korpusu (7).
- Iztukšot tvertni, attīrīt, atstāt līdz izžūšanai.

### UZGLABĀŠANA

-  Speciālie padziļinājumi riteņu balstos (10) ļauj novietot tajos putekļsūcēja piederumus, tādējādi nodrošinot praktisku uzglabāšanu, kā arī ērtāku piederumu nomaiņu darba laikā.

-  Jebkura veida defekti ir jālabo tikai ražotāja autorizētajos servisa centros.

## TEHNISKIE PARAMETRI

### NOMINĀLO PARAMETRU DATI

Profesionālais putekļsūcējs	
Parametrs	Vērtība
Barošanas spriegums	230 V AC
Barošanas frekvence	50 Hz
Nominālā jauda	1500W
Maks. uztvērēja jauda	2000 W
Augstums	840 mm
Ārējais diametrs	340 mm
Tvertnes kopējais tilpums	40 l
Tvertnes lietderīgais tilpums	32 l
Šļūtenes garums	2 m
Šļūtenes uzgaļa diametrs	35 mm
Sūkšanas jauda	18 kPa
Aizsardzības klase	58 l/s
Šļūtenes uzgaļa diametrs	l
Uztvērēja ķēdes aizsardzības klase	l
Aizsardzības līmenis	IPX4
Masa	11,2 kg
Ražošanas gads	2016

## VIDES AIZSARDZĪBA



Elektroinstrumentus nedrīkst izmest kopā ar sadzīves atkritumiem. Tie ir jānodod utilizācijai attiecīgajiem uzņēmumiem. Informāciju par utilizāciju var sniegt produkta pārdevējs vai vietējie varas orgāni. Izlietotās elektriskās un elektroniskās ierīces satur videi kaitīgās vielas. Ierīce, kura netika pakļauta otrreizējai izejvielu pārstrādei, rada potenciālus draudus videi un cilvēku veselībai.

\* Ir tiesības veikt izmaiņas.

„Grupa Topex Spółka z ograniczoną odpowiedzialnością” Spółka komandytowa (turpmāk „Grupa Topex”) ar galveno ofisu Varšavā, ul. Pograniczna 2/4, informē, ka visa veida autortiesības attiecībā uz dotās instrukcijas (turpmāk „Instrukcija”) saturu, tai skaita uz tās tekstiem, samazinātām fotogrāfijām, shēmām, zīmējumiem, kā arī attiecībā uz tās kompozīciju, pieder tikai Grupa Topex, kuras ir aizsargātas ar likumu saskaņā ar 1994. gada 4. februāra „Likumu par autortiesībām un blakustiesībām” (Likumu Vēstnesis 2006 nr. 90, 631. poz. ar turpm. izm.). Visas Instrukcijas kopumā vai tās noteikto daļu kopēšana, apstrāde, publicēšana vai modificēšana komercijas mērķiem bez Grupa Topex rakstiskās atļaujas ir stingri aizliegta, pretējā gadījumā pārkāpējs var tikt saukts pie kriminālās vai administratīvās atbildības.



### TÖÖSTUSLIK TOLMUIMEJA 59G608

TÄHELEPANU: ENNE SEADMEGA TÖÖTAMA ASUMIST LUGEGE HOOLIKALT LÄBI KÄESOLEV JUHEND JA HOIDKE SEE ALLES HILISEMAKS KASUTAMISEKS.

### TÄIENDAVALD OHUTUSJUHISED



**HOIATUS! Keelatud on imeda tolmuimejasse tervistkahjustavat tolmu, näiteks kõvade puiduliikide, pöögi, tamme, kristallilise ränidioksiidi, asbesti tolmu. Need materjalid on tunnistatud vähkitekivateks.**

- Käesolev seade ei ole mõeldud kasutamiseks piiratud füüsiliste, sensorsete või vaimsete võimetega inimestele (sealhulgas lastele) ega isikutele, kellel ei ole seadme kasutamiseks vajalikke kogemusi või teadmisi, välja arvatud juhul, kui seadet kasutatakse selliste isikute ohutuse eest vastutava isiku järelevalve all või järgides seadme kasutusjuhendit.
- Jälgige, et lapsed seadmega ei mängiks.
- Enne tolmuimeja ühendamist vooluvõrku kontrollige alati, et võrgu pinget vastaks seadme nominaaltabelis toodud pingele.
- Tolmuimejat tohib ühendada vaid rikkevoolukaitsmega varustatud elektrisüsteemi, mis katkestab toite juhul, kui voolu kõikumine on 30 ms jooksul suurem kui 30 mA.
- Kui veemahuti on veega täitunud, lülitage tolmuimeja välja.
- Hoidke toitejuhe eemal liikuvatest osadest ja muudest seadmetest.
- Kasutage tolmuimeja ja veemahutiga tolmuimeja vooluvõrku ühendamiseks sobivat toitejuhet, mis sobib kasutamiseks välitingimustes ja vastava koormusega.
- Ärge laske toitejuhtmel kokku puutuda vee, õli ega muude keemiliste ainetega.
- Ärge kasutage tolmuimejat keskkonnas, kus esineb plahvatusohtlike gaaside või auru ega plahvatusohtlike esemete läheduses.
- Tolmuimejaga on keelatud koguda tuhka, samuti korrosiooni põhjustavaid, plahvatusohtlike või kergesti süttivaid materjale või vedelike, näiteks õli, lahusteid, bensiini.
- Kasutage konkreetsele tehtavale tööle sobivat filtrit.
- Ärge töötage täis mahuti ega tolmuotiga. Tühjendage mahutit ja vahetage tolmuotit regulaarselt.
- Ärge eemaldage tolmuimeja abil karvu või ebameid loomadelt ega inimeste seljas olevatelt rõivastelt, ärge imege vett akvaariumist (oht inimeste ja loomade tervisele).
- Kaitske tolmuimejat vihma eest.
- Ärge jätke seadete otsese päikesevalguse kätte ega muude soojusallikate mõjualasse.
- Ärge viige tolmuimeja otsakut selliste esemete lähedusse, mille õhuvool võib kaasa tõmmata (esemete ja tolmuimeja kahjustamise oht).
- Ärge avage kogumisanumat tolmuimeja töötamise ajal.
- Kui toitejuhe saab töötamise ajal vigastada, lülitage võrgutoide viivitamatult välja. **ÄRGE PUUDUTAGE JUHET ENNE TOITE VÄLJALÜLITAMIST.**
- Tõmmake pistik pistikupesast välja:
  - iga kord, kui lähete seadmest eemale,
  - enne seadme kontrollimist, puhastamist või parandamist,
- Tolmuimejat tohivad parandada vaid vastavat kvalifikatsiooni omavad isikud.
- Kasutage vaid tootja soovitatud originaalvaruosi.

#### Hooldus ja hoidmine

- Hoidke tolmuimeja kõik süsteemid töökorras.
- Ohutuse tagamiseks vahetage välja kõik kulunud või kahjustatud osad.
- Hoidke seadet lastele kättesaamatus kohas.

**TÄHELEPANU!** Seade on mõeldud kasutamiseks siseruumides.

**Vaatamata turvakonstruktsiooni kasutamisele kogu töö vältel, turvavahendite ja lisakaitsevahendite kasutamisele, on seadmega töötamise ajal alati olemas kehavigastuste oht.**

**Kasutatud piktogrammide selgitused.**

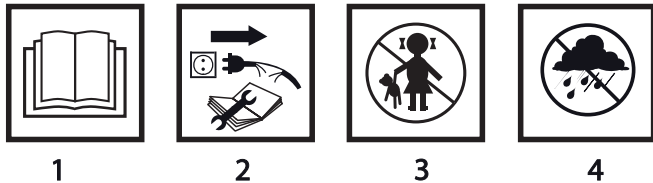

1. Lugege kasutusjuhend läbi ning järgige selles toodud hoiatusi ja ohutusjuhiseid!
2. Enne hooldus- või parandustoimingute alustamist tõmmake seadme pistik pistikupesast välja.
3. Ärge lubage lapsi seadme lähedusse.
4. Kaitske seadet vihma eest.

## EHITUS JA KASUTAMINE

Tööstuslik tolmuimeja on mõeldud mittesüttiva tolmu, saepuru jms kogumiseks ja sisseimemiseks „kuival” režiimil või mittesüttivate vedelike või vee-õhusegude imemiseks „märjal” režiimil.

Tolmuimeja on mõeldud kasutamiseks koos elektritööriistadega nendega töötamisel tekkiva tolmu ja saepuru eemaldamiseks. Seade sobib töötamiseks suuremal koormusel tööstuslikus kasutuses, näiteks töökodades, aga ka erinevateks kodus amatöörina tehtavateks töödeks.

 **Sobib tööks kipsitolmuga. Kipsitolmu kogumisel kasutage üheaegselt nii lõõtsfiltrit kui ka tolmukotti.**

 **Keelatud on kasutada seadet vastuolus selle määratud otstarbega!**





## JOONISTE SELGITUS

Alltoodud numeratsioon vastab käesoleva juhendi joonistel toodud seadme elementide numeratsioonile.

1. Transportkäepide
2. Toitejuhtme pistikupes
3. Kinnitusklamber
4. Ühenduspesa
5. Sõidurattad
6. Mahuti
7. Ülemine korpus
8. Töölüliti
9. Äravoolukork
10. Sõidurataste hoidik
11. Alus
12. Toitejuhtme konks
13. Abikäepide
14. Erimutter
15. Juhik

\* Võib esineda erinevusi joonise ja toote enda vahel.

## KASUTATUD GRAAFILISTE SÜMBOLITE SELGITUS

-  TÄHELEPANU
-  HOIATUS
-  PAIGALDUS / SEADISTAMINE
-  INFO

## VARUSTUS JA TARVIKUD

1. Imemisvoolik	- 1 tk
2. Põrandaotsakud	- 2 tk
3. Ääreotsakud	- 1 tk
4. Sõiduratas	- 4 tk
5. Teleskooptoru	- 1 tk
6. Tolmukott	- 1 tk
7. Vahtmembraan	- 1 tk
8. Lõõtsfilter	- 1 tk
9. Sõidurataste hoidik	- 4 tk
10. Adapter	- 1 tk
11. Abikäepideme alumine osa	- 2 tk
12. Abikäepide	- 1 tk
13. Eripoldid + erimutrid	- 2 komplekti
14. Kruvid	- 6 tk

## ETTEVALMISTUS TÖÖKS

### SÕIDURATASTE PAIGALDAMINE

 Sõidurataste kasutamine võimaldab tolmuimejat lihtsamini transportida. Väiksemad pöörlevad rattad aluse esiosas võimaldavad tolmuimejaga lihtsamalt manööverdada, tagumised suuremad rattad aga hoiavad tolmuimeja stabiilsena.

-  Vabastage kinnitusklambrid (3) seadme mõlemal küljel ja eemaldage ülemine korpus (7) (joonis A).
- Keerake mahuti (6) tagurpidi, paigaldage sõidurataste hoidikud (10) pesadesse tolmuimeja aluses (11) ja kinnitage kruvidega (joonis B).
- Paigaldage esimesed sõidurattad (5), surudes need avaustesse sõidurataste tuges (10) (joonis C).
- Paigaldage tagumised sõidurattad (5), surudes need avaustesse sõidurataste tuges (10) (joonis D).
- Pöörake mahuti õiget pidi ja paigaldage ülemine korpus (7).

### ABIKÄEPIDEME PAIGALDAMINE

-  Asetage abikäepidemete alumised osad (a) juhikutesse (15) mahutil (6) (joonis E) ja kinnitage kaasasolevate kruvidega (joonis F).
- Eripoltide ja -mutrite (14) abil keerake abikäepideme alumine osa (a) ja abikäepide (13) (joonis G).

 Tolmuimeja võib töökohale transportida ratastel lükates või transportkäepide (1) või abikäepideme (13) abil.

### LÕÕTSFILTI PAIGALDAMINE / VAHETAMINE

-  Lülitage seade vooluvõrgust välja.
- Vabastage kinnitusklambrid (3) seadme mõlemal küljel ja eemaldage ülemine korpus (7).
- Asetage lõõtsfilter (b) ujuki korpusele (c) jälgides, et see kinnituks nõuetekohaselt (joonis H).
- Paigaldage ülemine korpus (7) ja kinnitage kinnitusklambritega (3).

 Kahjustatud lõõtsfilter vahetage uue vastu.

### TOLMUKOTI PAIGALDAMINE / VAHETAMINE

-  Tolmuimeja kasutamisel „kuivalt“ kasutage tolmukotte. Tolmukoti kasutamisel lõõtsfilter ei ummistu ja seda saab kauem kasutada, hilisem mustuse eemaldamine on aga lihtsam.
- Vabastage kinnitusklambrid (3) seadme mõlemal küljel ja eemaldage ülemine korpus (7).
- Suruge tolmuoti ava mahutis (6) asetsevale otsakule (d) (joonis I).
- Veenduge et tolmuoti asetuks kogu oma ulatuses vastu mahuti siseseina.
- Paigaldage ülemine korpus (7) ja kinnitage kinnitusklambritega (3).
- Tolmuoti eemaldamine toimub vastupidises järjekorras.



 Kontrollige süstemaatiliselt tolmuoti täituvust. Kui tolmuoti on täielikult täis, vahetage see uue vastu.

 Kui tolmuimejat ei kasutata tervisele kahjulike materjalide kogumiseks, võib kogutava materjali juhtida otse mahutisse (6), kasutamata lõõtsfiltrit ja tolmuikotti.

## IMEMISVOOLIKU PAIGALDAMINE

-  Torgake imemisvooliku ots ühenduspesasse (4), pöörake paremale ja tõmmake kergelt tahapoolle (joonis J).
- Imemisvooliku teine ots ühendage teleskoopitoruga.
- Imemisvooliku eemaldamine toimub vastupidises järjekorras võrreldes selle paigaldamisega.

## TELESKOOPTORU JA OTSAKUTE PAIGALDAMINE

-  Torgake imemisvooliku kinnitus teleskoopitorusse nii, et sulgurid asetuksid oma kohale.
  - Lükake nupp (e) alla ja tõmmake teleskoopitoru lahti soovitud pikkuseni (joonis K).
  - Paigaldage teleskoopitorule soovitud otsak.
-  Põrandaotsakud on eriti mugavad suurte pindade puhastamiseks ja märgpuhastuseks. Ääreotsakud aga sobivad äärte, nurkade või süvendite puhastamiseks.

## TOITEJUHTME ÜLEMISE KONKSU PAIGALDAMINE

-  Torgake toitejuhtme ülemine konks (12) avausse ülemises korpuses (7) (joonis L).

## TÖÖ / SEADISTAMINE

### SISSELÜLITAMINE / VÄLJALÜLITAMINE

 **Võrgu pinge peab vastama tolmuimeja nominaaltabelis toodud pingetugevusele.**

 Tolmuimejal on 3-asendiline töölülit (8). Arvestades tehtava töö liiki seadistage lüliti vastavasse asendisse (joonis M).

- Asend I** = (lülit ülemine asend) – seade töötab tavalise tolmuimejana.
- Asend 0** = (töölüliti keskmine asend) – seade on välja lülitatud.
- Asend II** = (töölüliti alumine asend) – tolmuimejat saab kasutada ainult koos välise seadmega (elektritööriistaga), mis on ühendatud tolmuimeja toitepesasse.

### ELETRITÖÖRIISTAGA TÖÖTAMISEL TEKKIVA SAEPURU JA TOLMU EEMALDAMINE

-  Paigaldage tolmuimejasse lõõtsfilter (b) ja/või tolmuikott.
- Paigaldage elektritööriista pistik pistikupesasse (2) (ühendatava elektritööriista võimsus ei tohi olla suurem kui 2000 W) (joonis N).
- Tolmuimeja sisselülitamine: vajutage töölülit nupp (8) asendisse II.

 **Selle töörežiimi valimisel saab tolmuimejat kasutada vaid koos elektritööriistaga. Pidage meeles, et tolmuimeja käivitub automaatselt (väikese viivitusega) elektritööriista ühendamisel pesasse. Tolmuimeja pesa tohib kasutada vaid käesolevas kasutusjuhendis kirjeldatud otstarbel.**

 **Kipsitolmu kogumisel kasutage üheaegselt nii lõõtsfiltrit kui ka tolmuikotti.**

### TÖÖTAMINE „MÄRJALT“

 **Tolmuimejaga on keelatud koguda kergestisüttivaid ja plahvatusohtlikke vedelikke, nagu bensiin, õlid, alkohol, lahustid jms, samuti kuumi ja hõõguvaid vedelikke ja materjale.**

 **Vahthembraan eraldab suured mustusetükid ja vedelikud.**

- Vabastage kinnitusklambrid (3) seadme mõlemal küljel ja eemaldage ülemine korpus (7).
- Eemaldage lõõtsfilter (b) ja/või tolmuikott.
- Tühjendage mahuti.
- Kontrollige, kas ujuk (f) saab oma klambri (g) joonel täielikult üles tõusta (joonis O).
- Vajutage vahthembraan (h) ujuki (f) klambri (g) (joonis P).
- Paigaldage ülemine korpus (7) ja kinnitage kinnitusklambriga (3).

 **Kui on saavutatud vedelikumahuti täitumise maksimaalne tase, muutub tolmuimeja mootori hääl kuuldavalt. Sellisel juhul lülitage tolmuimeja välja ja tühjendage mahuti.**

## MUSTA VEE EEMALDAMINE MAHUTIST

-  Asetage väike vann või muu nõu äravooluava alla ja keerake lahti äravoolukork (9) (joonis R).
- Kui vesi on välja voolanud, keerake äravoolukork (9) kinni.

## LOPUTAMINE

-  Läbipuhumiseks (näiteks nurkadesse kogunenud mustuse eemaldamiseks) eemaldage toitejuhtme (12) ülemine klamber ülemisest korpusest (7) (joonis S). Eemaldage imemisvoolik ühenduspesast (4) ja paigaldage see avasse ülemises korpuses (7) (joonis T).

## KASUTAMINE JA HOOLDUS

-  Enne mistahes reguleerimise, hoolduse või parandusega seotud toiminguid lülitage seade vooluvõrgust välja.



### HOOLDAMINE JA HOIDMINE

- Seadme regulaarne puhastamine tagab maksimaalse imemisvõime säilimise pikaks ajaks.
- Puhastage tolmuimeja korpus tolmust ja mustusest kergelt niisutatud lapiga. Sellise puhastamise ajal ei tohi vesi sattuda mootori sisemusse.
- Tühjendage, puhastage ning kuivatage põhjalikult vedelikumahuti iga kord pärast tolmuimeja kasutamist märgade jääkide või vedelike kogumiseks. Vedelikud ja mürjad jäägid soodustavad bakterite levikut.
- Kui kasutate lõõtsfiltrit, eemaldage see ja puhastage harja abil. Lõõtsfiltri puhastamise sagedus sõltub kogutavate jääkide kogusest ja liigist. Vajadusel vahetage lõõtsfilter uue vastu. Kasutage vaid originaalseid lõõtsfiltreid.
- Puhastage ja kuivatage ujuk ning vahtembraan põhjalikult, et vältida hallituse teket.
- Kui kasutate tolmuimejat, vahetage see välja täielikul täitumisel.
- Hoidke tolmuimejat kuivas, lastele kättesaamatus kohas.
- Toitejuhtme vahetamine ja muud parandustööd usaldage autoriseeritud teenindusele.

### PUHASTAMINE „MÄRJALT“ KASUTAMISE JÄREL

-  Töö lõpetamisel imege tolmuimejasse 1 kuni 2 liitrit puhast vett, et puhastada teleskoopitoru ja imemisvoolik.
- Lülitage tolmuimeja tööülitist (8) välja ja eemaldage pistik pistikupesast.
- Tõstke imemisvoolik üles, et sellesse jäänud vesi valguks vedelikumahutisse (6).
- Mahuti tühjendamiseks mustast veest keerake lahti äravoolukork (9).
- Vabastage kinnitusklambrid (3) seadme mõlemal küljel ja eemaldage ülemine korpus (7).
- Puhastage mahuti ja jätke see kuivama.

### HOIUSTAMINE

-  Spetsiaalsetesse sisselõigetesse sõidurataste tuges (10) saate kinnitada tolmuimeja tarvikud, see säästab hoiustamisruumi ja tagab mugavuse tarvikute vahetamisel.
-  Mistahes vead laske parandada seadme tootja volitatud hooldusfirmas.

## TEHNILISED PARAMEETRID

### NOMINAALANDMED

Tööstuslik tolmuimeja	
Parameeter	Väärtus
Toitepinge	230 V AC
Toitesagedus	50 Hz
Nominaalne võimsus	1500W
Elektritööriista maksimaalne võimsus	2000 W
Kõrgus	840 mm
Välimine läbimõõt	340 mm
Mahuti kogumaht	40 l
Mahuti kasutatav maht	32 l
Imemisvooliku pikkus	2 m
Imemisvooliku otsaku läbimõõt	35 mm
Imemisvõimsus	18 kPa
Õhu minimaalne läbivool	58 l/s
Kaitseklass	I
Koormusahela kaitseklass	I
Kaitse aste	IPX4
Kaal	11,2 kg
Tootmisaasta	2016

## KESKKONNAKAITSE



Ärge visake elektriseadmeid olmeprügi hulka, vaid viige need käitlemiseks vastavasse asutusse. Informatsiooni toote käitlemise kohta annab müüja või kohalik omavalitsus. Kasutatud elektrilised ja elektroonilised seadmed sisaldavad looduslikule keskkonnale ohtlikke aineid. Ümbertöötlemata seade kujutab endast ohtu keskkonnale ja inimeste tervisele.

\* Tootjal on õigus muutusi sisse viia.

„Grupa Topex Spółka z ograniczoną odpowiedzialnością” Spółka komandytowa asukohaga Varsasavi, ul. Pograniczna 2/4 (edaspidi: „Grupa Topex”) informeerib, et kõik käesoleva juhendiga (edaspidi: juhend), muuhulgas selle teksti, fotode, skeemide, jooniste, samuti selle ülesehitusega seotud autoriõigused kuuluvad eranditult Grupa Topex’ile ja on kaitstud 4. veebruari 1994 autoriõiguste ja muude sarnaste õiguste seadusega (vt. Seaduste ajakiri 2006 Nr 90 Lk 631 koos hilisemate muudatustega). Kogu juhendi või selle osade kopeerimine, töötlemine ja modifitseerimine kommertseesmärkidel ilma Grupa Topex’i kirjaliku loata on rangelt keelatud ning võib kaasa tuua tsiviilvastutuse ning karistuse.

### ПРОФЕСИОНАЛНА ПРАХОСМУКАЧКА 59G608

ВНИМАНИЕ: ПРЕДИ ПРИСТЪПВАНЕ КЪМ УПОТРЕБА НА УСТРОЙСТВОТО СЛЕДВА ВНИМАТЕЛНО ДА СЕ ПРОЧЕТЕ НАСТОЯЩАТА ИНСТРУКЦИЯ И ТЯ ДА СЕ ПАЗИ С ЦЕЛ ПО-НАТАТЪШНО ИЗПОЛЗВАНЕ

### ПОДРОБНИ ПРАВИЛА ЗА БЕЗОПАСНОСТ



**ПРЕДУПРЕЖДЕНИЕ.** Не бива да се изсмуква прах, представляващ опасност за здравето напр. прах от твърдо дърво, бук, дъб, кристален силициев диоксид и азбест. Тези материали са считани за туморогенни.

- Настоящото оборудване не е предназначено за използване от лица (включително деца) с ограничена физическа, осезателна или психическа дееспособност, или лица непритежаващи опит или познания относно оборудването, освен ако то се намира под надзор или съгласно инструкцията за употребата на оборудването, предадена от лицето отговорно за тяхната безопасност.
- Следва да се обръща внимание на децата, да не си играят с оборудването.
- Преди включването на прахосмукачката в мрежата, обезателно трябва да се убедите, дали напрежението в мрежата съответства на напрежението посочено върху табелката с номинални данни на устройството.
- Прахосмукачката може да бъде включена само към електрическа инсталация снабдена с предпазители за променлив ток, които ще прекъснат захранването, ако утечката на тока превиши 30mA за време по-кратко от 30ms.
- След напълването на съда с вода, следва да се изключи прахосмукачката.
- Захранващия проводник на устройството винаги трябва да бъде държан далече от подвижните части на останалите устройства.
- За включването на прахосмукачката и прахосмукачката с приемник, използвайте съответния захранващ проводник пригоден за работа извън помещенията и при съответно натоварване.
- Да не се допуска контакт захранващия проводник с разляна вода, масла и други химически субстанции.
- Не бива да се използва прахосмукачката в обкръжение, в което се намират газове, изпарения заплашващи от експлозия или близо до експлозивни материали.
- С прахосмукачката не бива да се събират тлееща пепел, както и предизвикващи корозия, избухливи и леснозапалими материали или течности, напр. масла, разтворители, бензини.
- Следва да се употреби съответния филтър за работата, която искаме да извършим.
- Не работете с пълен съд или торба за прах. Систематически изпразвай съда и сменят торбата с праха.
- Не бива да се почиства върху козината на животните, дрехите върху хората, както и изсмукването на вода от аквариумите (опасност за здравето на хората и животните).
- Пазете прахосмукачката от дъждовалежи.
- Да не се излага устройството на директното въздействие на слънцето или други източници на топлина.
- Не приближавайте засмукващия накрайник на прахосмукачка към предмети, които могат да бъдат поети чрез засмукване на въздух (риск от повреди на предметите и прахосмукачката).
- Не отваряйте съда за смет по време на работата на прахосмукачката.
- Ако захранващият проводник се повреди по време на работа, изключете веднага захранването.
- **ДА НЕ СЕ ДОКОСВА ПРОВОДНИКА ПРЕДИ ИЗКЛЮЧВАНЕТО НА ЗАХРАНВАНЕТО.**
- Извадете щепсела от мрежовия контакт:
  - винаги след като се отдалечавате от устройството;
  - преди проверка, почистване или ремонта на устройството;
- Ремонтите на прахосмукачката трябва да бъдат извършени само от квалифицирани лица.
- Следва да се употребяват само резервни части препоръчвани от производителя.

## Поддръжка и съхранение

- Да се поддържат в добро състояние всичките подвъзли на прахосмукачката,
- Трябва да се сменят с цел запазването на безопасността изхабени или повредените части.
- Да се съхранява далече от деца.

**ВНИМАНИЕ!** Устройството служи за работа в помещенията.

Въпреки прилагането на безопасна конструкция по принцип и прилагането на предпазни и допълнителни осигурителни средства, винаги съществува риск от дребни увреждания по време на работа.

Обяснения на използваните пиктограми.

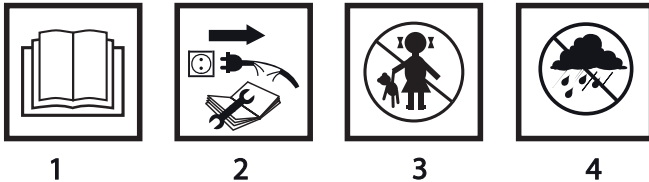

1. Да се прочете инструкцията за обслужване, да се спазват предупрежденията и условията за безопасност, съдържащи се в нея.
2. Да се изключи захранващия проводник преди започването на операции по обслужването или ремонта.
3. Да не се допускат деца до инструмента.
4. Да се пази от дъжд.

## КОНСТРУКЦИЯ И ПРИЛОЖЕНИЕ

Индустриалната прахосмукачка е предназначена за откриване и засмукване на незапалимите прахове, дървени стърготини итн. при работен режим „на сухо“, както и до засмукване на незапалими течности и водно-въздушни смеси при работен режим „на мокро“.

Прахосмукачката е пригодена за взаимодействие с електроинструменти за засмукване за стърготините и праховете, появяващи се по време на работа с електроинструмента. Устройството е пригодено за повишение натоварвания и за индустриални цели напр. при занаятите и ремонтните работилници, както и до всякакви работи в областта на самостоятелната аматьорска дейност (майсторене).

 **Предвиден за работа с гипсов прах. По време на изтеглянето на праха от гипса, трябва да се използват същевременно хармонически филтър и торба за прах.**

 **Не бива да се използва устройството за дейности несъответстващи на неговото предназначение.**

## ОПИСАНИЕ НА ГРАФИЧЕСКИТЕ СТРАНИЦИ

Долното номериране се отнася за елементите на устройството представени на графическите страници на настоящата инструкция.

1. Транспортна дръжка
2. Захранващ контакт
3. Закрепваща скоба
4. Контакт за включване
5. Ходово колело
6. Съд
7. Горен корпус
8. Пусков бутон
9. Дренажна тапа
10. Конзола на ходовите колела
11. Основа
12. Кукичка на захранващия проводник
13. Помощна ръкохватка



14. Специална гайка

15. Направляващи

\* Може да има разлики между чертежа и изделието.

## ОПИСАНИЕ НА ИЗПОЛЗВАНИТЕ ГРАФИЧНИ СИМВОЛИ



ВНИМАНИЕ



ПРЕДУПРЕЖДЕНИЕ



МОНТАЖ/НАСТРОЙКИ



ИНФОРМАЦИЯ

## ЕКИПИРОВКА И АКСЕСОАРИ

- |  |            |
|--|------------|
| 1. Засмукващ маркуч                    | – 1 бр.    |
| 2. Накрайник за подовата настилка      | – 2 бр.    |
| 3. Накрайник за ръбовете               | – 1 бр.    |
| 4. Ходово колело                       | – 4 бр.    |
| 5. Телескопна тръба                    | – 1 бр.    |
| 6. Торба за прах                       | – 1 бр.    |
| 7. Стереопорна мембрана                | – 1 бр.    |
| 8. Хармонически филтър                 | – 1 бр.    |
| 9. Конзола на ходовите колела          | – 4 бр.    |
| 10. Адаптер                            | – 1 бр.    |
| 11. Долна част на помощната ръкохватка | – 2 бр.    |
| 12. Помощна ръкохватка                 | – 1 бр.    |
| 13. Болтове + специални гайки          | – 2 компл. |
| 14. Винтове                            | – 6 бр.    |

## ПОДГОТОВКА ЗА РАБОТА

### МОНТАЖ НА ХОДОВИТЕ КОЛЕЛА



Употребата на ходовите колела улеснява транспорта на прахосмукачката. По-малките, завиващи ходови колела са разположени в предната част на основата и улесняват маневрите по време на придвижването, а задните по-големи транспортни колела осигуряват по-голяма стабилност на прахосмукачката.



- Освободете закрепващите скоби (3) от двете страни на устройството и свалете горния корпус (7) (**черт. А**).
- Да се обърне съда (6), разполагате съответната конзола на ходовите колела (10) в гнездата на основата (11) и ги закрепете с болтове (**черт. В**).
- Да се монтира предните ходови колела (5) натискайки ги в отворите в конзолите на ходовите колела (10) (**черт. С**).
- Монтирайте задните ходови колела (5) натискайки ги към оста на конзолите на ходовите колела (10) (**черт. D**).
- Отново обърщате съда и монтирате горния корпус (7).

### МОНТАЖ НА ПОМОЩНАТА РЪКОХВАТКА



- Сложете долните части на помощната ръкохватка (а) в направляващите (15), разположени върху съда (6) (**черт. Е**) и закрепете с помощта на доставените болтове (**черт. F**).
- С помощта на болтовете и специалните гайки (14) свържете долните части на помощната ръкохватка (а) и помощната ръкохватка (13) (**черт. G**).



Прахосмукачката може да бъде транспортирана до работното си място чрез търкаляне на ходовите колела, при използването на транспортната ръкохватка (1) или помощната ръкохватка (13).

## СЛАГАНЕ / СМЯНА НА ХАРМОНИЧЕСКИЯ ФИЛТЪР



### Да се изключи устройството от мрежата.

- Да се освободят закрепващите скоби (3) от двете страни на устройството и да се свали горния корпус (7).
- Разположете хармоническия филтър (b) върху корпуса на поплавка (c), като внимавате, дали е бил правилно монтиран (черт. H).
- Монтирате горния корпус (7) и осигурявате закрепващи скоби (3).



### Повреденият хармонически филтър трябва да бъде сменен с нов.

## СЛАГАНЕ / ИЗВАЖДАНЕ НА ТОРБАТА ЗА ПРАХ



За почистване „на сухо“ трябва да използвате торбата за прах. При употребата на торба за прах хармоническия филтър не се запушва и може да бъде по дълго време експлоатиран, а по-късното отстраняване на нечистотии е улеснено.

- Освобождавате закрепващите скоби (3) от двете страни на устройството и сваляте горния корпус (7).
- Навличате отвора на торбата за прах върху щуцера (d) разположен в съда (6) (черт. I).
- Проверете, дали торбата на прах приляга при цялата си дължина към вътрешната стена на съда.
- Да се навлече горния корпус (7) и да се подсигури чрез закрепващи скоби (3).
- Изваждането на торбата за прах протича в обратна последователност.



### Систематически да се контролира състоянието на напълване на торбата за прах. След напълването да се смени торбата за прах с нова.



Ако прахосмукачката не е използвана за поглъщане на вредни за здравето материали, може да бъде откарана непосредствено до съда (6) без да е необходимо използване на хармонически филтър или торба за прах.

## МОНТАЖ ЗА ЗАСМУКВАЩИЯ МАРКУЧ



- Пъхате накрайника на засмукващия маркуч към контакта за включване (4), обърнете го надясно и леко го дърпате назад (черт. J).
- Другия край на засмукващия маркуч да се включи към телескопната тръба.
- Демонтажът на засмукващия маркуч протича в обратна последователност на неговия монтаж.

## МОНТАЖ НА ТЕЛЕСКОПНА ТРЪБА И НАКРАЙНИЦИ



- Натискате закрепването на засмукващия маркуч към дръжката на телескопната тръба така, че езичетата да попаднат на своето място.
- Да се премести надолу бутона (e), след което да се издърпа телескопната тръба на желаната дължина (черт. K).
- Да се прикачи съответния накрайник към телескопната тръба.



Накрайниците за подовата настилка са особено полезни при почистването на големи повърхности, както и по време на работата „на мокро“. Накрайникът за ръбовете от своя страна е отговорна за почистването на ръбовете, ъглите и вдлъбнатините.

## МОНТАЖ НА ГОРНАТА КУКИЧКА НА ЗАХРАНВАЩИЯ ПРОВОДНИК



- Пъхате горната кукичка на захранващия проводник (12) в отвора в главния корпус (7) (черт. L).

## РАБОТА / НАСТРОЙКИ



### ВКЛЮЧВАНЕ / ИЗКЛЮЧВАНЕ

Напрежението на мрежата трябва да отговаря на стойността на напрежението посочено върху табелата с номинални данни на прахосмукачката.



Прахосмукачката е снабдена с 3-местен пусков бутон (8). В зависимост от рода на извършваната работа пусковия бутон се слага в съответното положение (черт. M).

- **Поз I** = (горната позиция на пусковия бутон) устройството действа като стандартната прахосмукачка.
- **Поз 0** = (средна позиция на пусковия бутон) изключена.

- **Поз II** = (долната позиция на пусковия бутон) на прахосмукачката може да се употребява само с външно устройство (електроинструмент) включен към захранващия контакт на прахосмукачката.

## ОТСТРАНЯВАНЕ НА СТЪРГОТИНИ И ПРАХОВЕ, ПОЯВЯВАЩИ СЕ ПО ВРЕМЕ НА РАБОТА С ЕЛЕКТРОИНСТРУМЕНТА

- Сложете в прахосмукачката хармонически филтър (**b**) и/или торбата за прах.
- Пъхнете щепсела на електроинструмента към захранващия контакт (**2**) (изразходването на силата на включения електроинструмент може да превишава 2000 W) (**черт. N**).
- Включете прахосмукачката – натиснете пусковия бутон (**8**) в поз. II.

- След избирането на този режим на работа, прахосмукачката може да се използва единствено свързана с електроинструмента. Следва да помнете, че прахосмукачката ще бъде задвижвана автоматически (с малки закъснения) чрез включения към контакта електроинструмент. Контактът на прахосмукачката може да бъде използван само за цели, посочени в настоящата инструкция за обслужване.

- По време на отстраняването на праха от гипса, трябва непременно да използвате същевременно хармоническия филтър и торбата за прах.

### РАБОТА „НА МОКРО“

- Не бива да се изсмукват с прахосмукачката никакви леснозапалими и избухливи течности, такива като напр. бензин, масла, алкохоли, разтворители итп., както и горещи и тлеещи прахове и материали.

- Стереопорната мембрана филтрира големите замърсявания от течността.
  - Освобождавате закрепващите скоби (**3**) от двете страни на устройството и свалете горния корпус (**7**).
  - Отстранявате хармоническия филтър (**b**) и/или торбата за прах.
  - Изпразвате съда от нечистотиите.
  - Проверявате, дали поплавъкът (**f**) може изцяло да се вдигне в права линия спрямо своя държач (**g**) (**черт. O**).
  - Навличате стереопорната мембрана (**h**) върху държача (**g**) на поплавъка (**f**) (**черт. P**).
  - Монтирате горния корпус (**7**) и закрепявате с помощта на закрепващи скоби (**3**).

- Ако бъде постигната максимална височина, напълването на съда с вода, звукът на двигателя доста се променя, трябва веднага да се изключи прахосмукачката с цел опразването на съда.

### ОПРАЗВАНЕ НА СЪДА С МРЪСНАТА ВОДА

- Слагате отдолу кювета или друг съд и изваждате дренажната тапа (**9**) (**черт. R**).
- След опразването на водата, затегнете дренажната тапа (**9**).

### ПРОДУХВАНЕ

- За продухване (напр. на нечистотиите натрупани в ъглите) трябва да се извади горната кука на захранващия проводник (**12**) намиращ се в горния корпус (**7**) (**черт. S**). Да се извади засмукващия маркуч от контактното гнездо (**4**) и да се пъхне в отвора в горния корпус (**7**) (**черт. T**).

## ОБСЛУЖВАНЕ И ПОДДРЪЖКА

- Преди да пристъпите към каквито и да било дейности по регулацията, обслужването или ремонтите, трябва да изключите устройството от захранващата мрежа.

### ПОДДРЪЖКА И СЪХРАНЕНИЕ

- Редовното почистване осигурява максимална ефективност на засмукване, която е запазена за по-дълго време.
- Корпуса на прахосмукачката се почиства от прах и нечистотии с помощта на леко навлажнено парцалче. По време на това действие водата не бива да проникне във вътрешността на двигателя.
- Да се изпразни, добро да се почисти и старателно да се изсуши съда всеки път, когато почистването се е отнасяло до мокри нечистотии и течности. Течностите и мократа мръсотия ускоряват развитието на бактерии.

- Ако хармоническия филтър е бил употребяван, трябва да се извади и почисти с помощта на четка. Честотата на необходимостта за почистване на хармоническия филтър зависи от вида и количеството на праховете. В случай на нужда да се смени с нов. Следва да се използва сами оригинални хармонически филтри.
- Поплавъкът и стереопорната мембрана трябва да бъдат добре почистени и изсушени, за да се избегне появяването на плесени.
- Ако е била употребявана торба за прах, трябва да бъде сменен след цялостното му напълване.
- Прахосмукачката следва да се съхранява на сухо, недостъпно за деца място.
- Смяната на захранващия проводник или други ремонти следва да се поверяват изключително на оторизирани сервизни работилници.

## ПОЧИСТВАНЕ СЛЕД РАБОТА „НА МОКРО“



- След приключване на работата да се засмучат 1 до 2 литра чиста вода, което ще причини изплакване на телескопната тръба и засмукващия маркуч.
- Изключват прахосмукачката чрез пусковия бутон (8) и изваждате щепсела от мрежовия контакт.
- Повдигате засмукващия маркуч, за да може събраната в него вода да изтече в съда (6).
- Изпразват съда с мръсната вода, отваряйки дренажната тапа (9).
- Сваляте засмукващия маркуч, освобождавате закрепващите скоби (3) от двете страни на устройството и свалете горния корпус (7).
- Почистват съда, оставяйки го да изсъхне.

## СЪХРАНЕНИЕ



Специални нарязи на конзолите на ходовите колела (10) позволяват разполагането в тях на аксесоарите на прахосмукачката с цел практическото съхраняване, както и осигуряването на удобство по време на смяната им по време на работа.



Всякакъв вид неизправности трябва да бъдат отстранявани от оторизиран сервиз на производителя.

## ТЕХНИЧЕСКИ ПАРАМЕТРИ

### НОМИНАЛНИ ДАННИ

Индустириална прахосмукачка	
Параметър	Стойност
Захранващо напрежение	230 V AC
Честота на захранването	50 Hz
Номинална мощност	1500W
Макс. мощност на приемника	2000 W
Височина	840 mm
Външен диаметър	340 mm
Цялостен капацитет на съда	40 l
Полезен обем на съда	32 l
Дължина на засмукващия маркуч	2 m
Диаметър на накрайника на засмукващия маркуч	35 mm
Мощност на засмукване	18 kPa
Минимален трансфер на въздуха	58 l/s
Клас на защитеност	I
Клас на защитеност на веригата на приемника	I
Степен на защита	IPX4
Маса	11,2 kg
Година на производство	2016

## ОПАЗВАНЕ НА ОКОЛНАТА СРЕДА



Продуктите с електрическо захранване не бива да се изхвърлят заедно с домашните отпадъци, а да бъдат предадени на рециклинг в съответните предприятия. Информация относно рециклинга дава производителя на продукта или местните власти. Износените електрически и електронични съоръжения съдържат субстанции, които не са неутрални за околната среда. Съоръжения, които не са били рециклирани, представляват потенциална опасност за околната среда и за здравето на хората.

\* Запазва се правото за извършване на промени.

„Grupa Torhex Spółka z ograniczoną odpowiedzialnością” Spółka komandytowa със седалище във Варшава на ul. Pograniczna 2 / 4 (наричана по-нататък: „Grupa Torhex”) информира, че всякакви авторски права върху съдържанието на настоящата инструкция (наричана по-нататък: „Инструкция”), включващи между другото нейния текст, поместените снимки, схеми, чертежи, а също така нейните композиции, принадлежат изключително на Grupa Torhex и подлежат на правна защита съгласно Закона от 4 февруари 1994 година за авторското право и сродните му права (виж Държавен вестник 2006 № 90 поз. 631 с по-нататъшните промени). Копирането, възпроизвеждането, публикуването, модифицирането с комерческа цел на цялата Инструкция, както и отделните й елементи без съгласието на Grupa Torhex изразено в писмена форма, е строго забранено и може да доведе до привличането към гражданска и наказателна отговорност.

### RADIONIČKI USISAVAČ 59G608

POZOR: PRIJE POČETKA KORIŠTENJA ELEKTRIČNOG ALATA TREBA PAŽLJIVO PROČITAT UPUTE ZA UPOTREBU I SPREMITI IH ZA DALJNJE KORIŠTENJE.

### POSEBNI PROPISI O SIGURNOSTI

 **UPOZORENJE.** Nikada ne usisavajte prašinu koja može biti štetna po zdravlje, na primjer prašinu od tvrdog drveća, bukve, duba, od silicijeva dioksida te prašinu sa sadržajem azbesta. *Te se tvari smatraju karcinogenim.*

- Taj alat nije pogodan za uporabu od strane osoba (uključujući i djecu) smanjenih fizičkih, osjetnih ili mentalnih sposobnosti, odnosno bez potrebnog iskustva i znanja, osim ako ih nadgleda osoba odgovorna za njihovu sigurnost.
- Djecu držite pod nadzorom kako se ne bi igrala alatom.
- Prije nego usisavač priključite na mrežu, provjerite da li napon mreže odgovara veličini napona koja je napisana na nazivnoj tablici uređaja.
- Usisavač možete priključiti samo na onu električnu instalaciju koja je osigurana uz pomoć sklopke diferencijalne zaštite, koja će prekinuti napajanje ako struja prekorači 30mA u roku kraćem od 30ms.
- Kad se spremnik napuni vodom, isključite usisavač.
- Mrežni kabel uvijek držite podalje od pomičnih dijelova drugih uređaja.
- Za priključivanje usisavača i usisavača sa spremnikom, koristite odgovarajući mrežni kabel koji je namijenjen za vanjsku upotrebu i to pod odgovarajućim opterećenjem.
- Pazite da mrežni kabel ne dođe u dodir sa prolivenom vodom, uljem ili kemijskim tvarima
- Ne radite s usisavačem u prostorijama gdje su plinovi ili pare koje bi mogle eksplodirati niti blizu eksplozivnih materijala.
- Nemojte usisavati užarenu prašinu, materijale koje uzrokuju koroziju, zapaljive ili eksplozivne materijale ili tekućine kao što su na primjer otapala, ulja, benzin.
- Koristite takav filter koji odgovara vrsti planiranog posla.
- Nemojte raditi s uređajem ako je pun spremnik ili vreća za prašinu. Redovito praznite spremnik i mijenjajte vreće za prašinu.
- Ne smijete usisavati dlaku na životinjama, odjela na ljudima te usisavati vodu iz akvarija (opasno po zdravlje ljudi i životinja).
- Usisavač štite od kiše.
- Uređaj držite van neposrednog djelovanja sunca ili drugih izvora topline.
- Nemojte usisati nastavak usisavača približavati predmetima koji bi mogli biti usisani (opasnost od oštećenja predmeta i usisavača).
- Nemojte otvarati spremnik za smeće tijekom rada usisavača.
- Ako tijekom rada oštetite mrežni kabel, bez oklijevanja isključite napajanje. **NE DIRAJTE MREŽNI KABEL PRIJE NEGO NE ISKLJUČITE NAPAJSANJE.**
- Izvadite utikač iz mrežne utičnice:
  - svaki put kad se udaljavate od uređaja;
  - prije nego počnete provjeravati, čistiti ili popravljati uređaj;
- Za popravak usisavača obratite se ovlaštenim osobama.
- Koristite isključivo preporučene zamjenske dijelove.

#### Održavanje i skladištenje

- Sve podsklopove usisavača održavajte u besprijekornom stanju,
- Iz sigurnosnih razloga mijenjajte istrošene ili oštećene elemente.
- Čuvajte van dohvata djece.

**POZOR! Uređaj je namijenjen za upotrebu u zatvorenim prostorijama.**

**Bez obzira na sigurnu konstrukciju, upotrebu sigurnosnih sredstava i dodatnih zaštitnih mjera, uvijek postoji djelomični rizik od ozljeda nastalih tijekom rada.**

**Objašnjenje korištenih piktograma.**

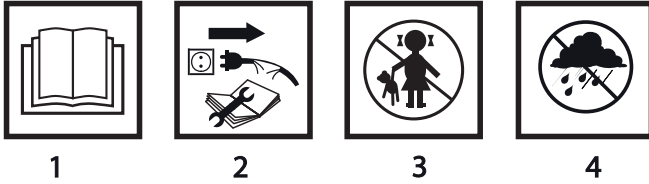

1. Pročitajte upute za korištenje i uzmite u obzir upozorenja i sigurnosne uvjete o kojima je riječ u uputama.
2. Izvucite mrežni kabel prije popravljavanja (održavanja).
3. Uređaj držite van dohvata djece.
4. Uređaj štitite od kiše.

## KONSTRUKCIJA I NAMJENA

Radionički usisavač je namijenjen za prihvat i usisavanje negorivih prašina, strugotina od drva i sličnih materijala tijekom suhog usisavanja te za usisavanje negorivih tekućina i smjesa od zraka i vode – tijekom mokrog usisavanja.

Usisavač je prilagođen radu zajedno s električkim alatima za usisavanje strugotina i prašina koje nastaju tijekom rada s električkim uređajem. Uređaj je prilagođen upotrebi s povećanim opterećenjem kod industrijske upotrebe, npr. u servisnim i obrtnim radionama; primjenjuje se i u svim radovima u okviru neprofesionalne upotrebe (sam svoj majstor).



**Pogodan za rad sa gipsanom prašinom. Tijekom usisavanja gipsane prašine koristite istovremeno naborani filtar i vreću za prašinu.**



**Alat se smije koristiti samo sukladno s njegovom namjenom.**

## OPIS GRAFIČKIH STRANICA

Dolje navedeni brojevi se odnose na elemente uređaja koji se nalaze na grafičkim stranicama ovih uputa.

1. Transportna ručka
2. Utičnica
3. Stezaljke
4. Priključak
5. Kotači
6. Spremnik
7. Gornje kućište
8. Prekidač
9. Čep
10. Nosač za kotače
11. Osnova
12. Držac za mrežni kabel
13. Pomoćna drška
14. Posebna matica
15. Vodilice

\* Moguće su razlike između crteža i proizvoda.

## OPIS KORIŠTENIH GRAFIČKIH ZNAKOVA



POZOR



UPOZORENJE



MONTAŽA/POSTAVKE



INFORMACIJA

## DIJELOVI I DODATNA OPREMA

1. Usisno crijevo	– 1 kom.
2. Nastavak za pod	– 2 kom.
3. Nastavak za rubove	– 1 kom.
4. Kotač	– 4 kom.
5. Teleskopska cijev	– 1 kom.
6. Vreća za prašinu	– 1 kom.
7. Polimerska membrana	– 1 kom.
8. Naborani filter	– 1 kom.
9. Nosač za kotače	– 4 kom.
10. Adapter	– 1 kom.
11. Donji dio pomoćne drške	– 2 kom.
12. Pomoćna drška	– 1 kom.
13. Vijci + posebne matice	– 2 seta
14. Izvijači	– 6 kom.

## PRIPREMA ZA RAD

### MONTAŽA KOTAČA

 Zahvaljujući upotrebi kotača, lakše je transportirati usisavač. Manji okretni kotačići koji se nalaze naprijed kućišta olakšavaju upravljanje tijekom premještanja a zadnji veći transportni kotači osiguravaju veću stabilnost usisavača.

-  Oslobodite stezaljke (3) koje se nalaze na obje strane uređaja i skinite gornje kućište (7) (crtež A).
- Okrenite spremnik (6) nosače kotača (10) na odgovarajući način stavite na osnovu (11) i pričvrstite izvijačima (crtež B).
- Montirajte prednje kotače (5) stavljajući ih u otvore nosača za kotače (10) (crtež C).
- Montirajte stražnje kotače (5) stavljajući ih na osovinu nosača za kotače (10) (crtež D).
- Ponovo okrenite spremnik i montirajte gornje kućište (7).

### MONTAŽA POMOĆNE DRŠKE

-  Donje elemente pomoćne drške (a) namjestite u vodilice (15) koje su na spremniku (6) (crtež E) i montirajte pomoću isporučениh izvijača (crtež F).
- Pomoću vijaka i posebnih matica (14) spojite donje dijelove pomoćne drške (a) i pomoćnu dršku (13) (crtež G).

 Usisavač možete prenositi na radno mjesto tako da ga gurate na kotačima, koristeći i transportnu ručku (1) ili pomoćnu dršku (13).

### STAVLJANJE / ZAMJENA NABORANOG FILTERA

-  Uređaj isključite iz mreže.
- Oslobodite stezaljke (3) koje se nalaze na obje strane uređaja i skinite gornje kućište (7).
- Naborani filter (b) namjestite na kućište plovka (c) obraćajući pozornost je li pravilno pričvršćen (crtež H).
- Montirajte gornji dio kućišta (7) i osigurajte pomoću stezaljki (3).

 Oštećen naborani filter treba zamijeniti.

### STAVLJANJE / SKIDANJE VREĆE ZA PRAŠINU

 Za suho usisavanje uvijek koristite vreću za prašinu. Ako koristite vreću za prašinu, naborani filter se neće začepiti i može biti u funkciji duže vrijeme, a otpadci se lakše odstranjuju.

- Oslobodite stezaljke (3) koje se nalaze na obje strane uređaja i skinite gornje kućište (7).
- Otvor vreće za prašinu stavite na nastavak (d) koji se nalazi u spremniku (6) (crtež I).
- Provjerite da li je vreća za prašinu cijelom svojom dužinom pripijena unutarnjoj stijenci spremnika.



- Montirajte gornje kućište (7) i osigurajte uz pomoć stezaljki (3).
- Vađenje vreće za prašinu izvedite suprotnim redoslijedom.

 **Redovito kontrolirajte stanje napunjenosti vreće za prašinu. Kad je vreća za prašinu puna, zamijenite je.**

 Ako usisavač ne koristite za usisavanje materijala štetnih po zdravlje, možete ih odvoditi direktno u spremnik (6) bez potrebe za korištenjem naboranog filtra ili vreće za prašine.

### MONTAŽA USISNOG CRIJEVA

-  Nastavak usisnog crijeva stavite u utičnicu (4), okrenite prema desno i lagano povucite prema natrag (crtež J).
- Drugi kraj usisnog crijeva spojite s teleskopskom cijevi.
- Demontažu usisnog crijeva izvedite suprotnim redoslijedom.

### MONTAŽA TELESKOPSKE CIJEVI I NASTAVAKA

-  Usisno crijevo pritisnite na dršku teleskopske cijevi tako da se stezaljke nađu na svojem mjestu.
- Gumb (e) pomaknite prema dolje, a nakon toga raširite teleskopsku cijev do željene dužine (crtež K).
- Stavite odgovarajući nastavak na teleskopsku cijev.

 Nastavci za pod su posebno korisni za čišćenje većih površina te za mokro usisavanje. Nastavak za rubove je prikladan za čišćenje rubova, uglova i manjih rupa.

### MONTAŽA GORNJEG DRŽAČA ZA MREŽNI KABEL

-  Gornji držač za mrežni kabel (12) provucite kroz otvor u gornjem dijelu kućišta (7) (crtež L).

## RAD / POSTAVKE

### UKLJUČIVANJE / ISKLJUČIVANJE

 **Napon mreže mora odgovarati veličini napona koji je naveden na tipskoj ploči usisavača.**

 Usisavač ima prekidač sa 3 položaja (8). Ovisno o vrsti rada prekidač namjestite u odgovarajući položaj (crtež M).

- **Poz I** = (gornji položaj prekidača) uređaj radi kao obični usisavač.
- **Poz 0** = (srednji položaj prekidača) isključen.
- **Poz II** = (donji položaj prekidača) usisavač možete koristiti isključivo zajedno sa vanjskim uređajem (električnim alatom) koji je priključen na utičnicu usisavača.

### ODVOD STRUGOTINA I PRAŠINE KOJA NASTAJE TIJEKOM RADA S ELEKTRIČNIM ALATOM

-  U usisavač stavite naborani filter (b) i/ili vreću za prašinu.
- Utikač električnog alata stavite u mrežnu utičnicu (2) (električni uređaj ne smije uzimati više od 2000W električne snage) (crtež N).
- Uključite usisavač –gumb prekidača (8) postavite u položaj II.

 **Ako odaberete taj način rada, usisavač možete koristiti isključivo zajedno s električnim alatom. Pamтите da će se usisavač uključivati automatski (uz malo zakašnjenje) zahvaljujući električnom alatu koji je priključen na utičnicu.**

**Utičnicu usisavača možete koristiti samo u svrhe navedene u tim uputama za uporabu.**

 **Tijekom usisavanja gipsane prašine obavezno treba koristiti istovremeno naborani filter i vreću za prašinu.**

### MOKRO USISAVANJE

 **Sa usisavačem ne smijete usisavati nikakve lako zapaljive ili eksplozivne tekućine, npr. benzin, ulje, alkohol, otapala niti goruće i zapaljive prašine i materijale.**

 **Polimerna membrana filtrira veće nečistoće iz tekućina .**

- Oslobodite stezaljke (3) koje se nalaze na obje strane uređaja i skinite gornje kućište (7).
- Odstranite naborani filter (b) i/ili vreću za prašinu.
- Ispraznite prljavštinu iz spremnika.
- Provjerite da li se plovak (f) može sasvim podići pravolinijski u svom obruču (g) (crtež O).

- Navucite polimernu membranu (**h**) na obruč (**g**) plovka (**f**) (**crtež P**).
- Montirajte gornji dio kućišta (**7**) i osigurajte pomoću stezaljki (**3**).

 **Kad će se spremnik napuniti s vodom do najveće dopuštene visine, osjetit ćete drugačiji zvuk motora– onda odmah isključite usisavač i ispraznite spremnik**

#### PRAŽNENJE SPREMNIKA S PRLJAVOM VODOM

- 
- Pod spremnik stavite neku drugu posudu i otvorite čep (**9**) (**crtež R**).
  - Nakon što prljava voda iscuri, ponovo stavite čep (**9**).

#### PROPUHIVANJE

 Za ispuhivanje (npr. prljavštine nataložene u kutovima) izvadite gornju kuku za mrežni kabel (**12**) koja se nalazi u gornjem kućištu (**7**) (**crtež S**). Iz priključka (**4**) izvadite usisno crijevo i stavite ga u otvor u gornjem kućištu (**7**) (**crtež T**).

## RUKOVANJE I ODRŽAVANJE

 **Prije svih radova na instaliranju, podešavanju, reguliranju ili popravljanju uređaja izvadite utikač iz mrežne utičnice.**

#### ODRŽAVANJE I SKLADIŠTENJE

- Redovito čišćenje će osigurati duže vrijeme korištenja uređaja s njegovom najvećim usisnim učinkom.
- Kućište usisavača očistite vlažnom krpicom. Pazite da tijekom čišćenja voda ne dospije u motor.
- Nakon svake upotrebe usisavača kojim ste usisavali mokru prljavštinu ili tekućine, ispraznite, očistite i pažljivo osušite spremnik. Tekućine i mokre prljavštine ubrzavaju množenje bakterija.
- Ako je korišten filter, treba ga izvaditi i očistiti pomoću četkice. Učestalost čišćenja naboranog filtra ovisi o vrsti i količini usisavane prašine. Ako je to potrebno, filter zamijenite. Koristite isključivo originalne naborane filtre.
- Plovak i polimernu membranu morate pažljivo očistiti i osušiti, kako biste spriječili nastanak pljesni.
- Ako ste koristili vreću za prašinu, zamijenite ju nakon što se napuni.
- Usisavač čuvajte na suhom mjestu, van dohvata djece.
- Za zamjenu mrežnog kabela i za druge popravke obratite se isključivo ovlaštenoj servisnoj radionici.

#### ČIŠĆENJE NAKON MOKROG USISAVANJA

- 
- Nakon završetka rada usišite još oko 1 - 2 litre čiste vode i na taj način isperite teleskopsku cijev i usisno crijevo.
  - Isključite usisavač pomoću prekidača (**8**) i izvucite utikač iz mrežne utičnice.
  - Podignite usisno crijevo kako bi voda koja se u njemu nalazi, mogla izaći u spremnik (**6**).
  - Ispraznite spremnik s prljavom vodom, nakon što otvorite čep (**9**).
  - Odspojite usisno crijevo, oslobodite stezaljke (**3**) koje se nalaze s obje strane uređaja i skinite gornje kućište (**7**).
  - Očistite spremnik i ostavite da se osuši.

#### ČUVANJE

 Posebni utori na nosačima za kotače (**10**) su namijenjeni za držanje pribora usisavača što daje mogućnost da ga držimo zajedno s usisavačem i osigurava laku zamjenu pribora za vrijeme rada s uređajem.

 Sve smetnje trebaju uklanjati ovlašteni serviseri proizvođača.

## TEHNIČKI PARAMETRI

### NAZIVNI PODACI

Radionički usisavač	
Parametar	Vrijednost
Napon napajanja	230 V AC
Frekvencija napajanja	50 Hz
Nazivna snaga	1500W
Max. snaga prijarnika	2000 W
Visina	840 mm
Vanjski promjer	340 mm
Ukupna zapremina spremnika	40 l
Uporabna zapremina spremnika	32 l
Dužina usisnog crijeva	2 m
Promjer nastavka usisnog crijeva	35 mm
Snaga usisavanja	18 kPa
Min. protok zraka	58 l/s
Klasa zaštite	I
Klasa zaštite kruga prijarnika	I
Stupanj zaštite	IPX4
Težina	11,2 kg
Godina proizvodnje	2016

## ZAŠTITA OKOLIŠA



Električne proizvode ne bacajte zajedno s kućnim otpacima već ih zbrinite na odgovarajućim mjestima. Informacije o mjestima zbrinjavanja daju prodavači proizvoda ili odgovorne mjesne službe. Istrošeni električni i elektronički alati sadrže supstance koje mogu štetiti okolišu. Nezbrinuti proizvodi mogu biti opasni po zdravlje ljudi i za okoliš.

\* Pridržavamo pravo na izvođenje promjena

„Grupa Topex Spółka z ograniczoną odpowiedzialnością” Spółka komandytowa sa sjedištem u Varšavi, ul. Pograniczna 2/4 (u dalnjem tekstu: „Grupa Topex”) daje na znanje da sva autorska prava vezana uz sadržaj ovih uputa (dalje: „Upute”), uključujući test, slike, sheme, crteže te također njihove kompozicije pripadaju isključivo Grupa Topex - u i podliježu pravnoj zaštiti, sukladno sa Zakonom od dana 4. veljače 1994 godine, o autorskim pravima i sličnim pravima (N.N. 2006 Br. 90 Stavak 631 uključujući i kasnije promjene). Kopiranje, preoblikovanje, publiciranje, modificiranje u komercijalne svrhe cijelih Uputa kao i pojedinačnih njihovih dijelova, bez suglasnosti Grupa Topex -a koje je dano u pismenom obliku, je najstrože zabranjeno i može dovesti do prekršajne i krivične odgovornosti.

### RADIONIČKI USISIVAČ 59G608

PAŽNJA: PRE PRISTUPANJA UPOTREBI UREĐAJA POTREBNO JE PAŽLJIVO PROČITATI DOLE DATO UPUTSTVO I PRIDRŽAVATI GA SE U DALJOJ UPOTREBI.

#### OPŠTE MERE BEZBEDNOSTI

 **UPOZORENJE.** Zabranjeno je usisavati prašinu koja je štetna po zdravlje poput prašine tvrdog drveta, bukovine, hrasta, kristalnog silicijuma ili azbesta. Ti materijali mogu izazvati rak.

- Ovaj uređaj nije namenjen da ga upotrebljavaju osobe (uključujući tu i decu) sa smanjenim fizičkim, senzornim ili mentalnim sposobnostima, ili nedostatkom znanja i iskustva, osim ako rade u skladu sa uputstvom za upotrebu uređaja ili pod nadzorom osobe odgovorne za njihovu bezbednost.
- Treba voditi računa da se deca ne igraju sa uređajem.
- Pre uključivanja usisivača u strujnu utičnicu, treba proveriti da li je napon mreže odgovarajući naponu datom na nominalnoj tablici uređaja.
- Usisivač se slobodno uključuje samo na onu električnu instalaciju koja poseduje sigurnosno strujno kolo, koje prekida dovod struje ukoliko napon pređe 30mA za vreme manje od 30ms.
- Nakon što se rezervoar napuni vodom, potrebno je isključiti usisivač.
- Strujni kabl uređaja uvek treba držati dalje od pokretnih delova drugih uređaja.
- Za priključivanje usisivača i usisivača sa rezervoarom, treba koristiti strujni kabl namenjen za rad izvan prostorija i sa odgovarajućim opterećenjem.
- Ne dozvoliti kontakt strujnog kabla sa prolivenom vodom, uljem i drugim hemijskim supstancama.
- Zabranjeno je koristiti usisivač u sredini u kojoj se nalazi gas, isparenja koja mogu dovesti do eksplozije ili u blizini zapaljivih materijala.
- Usisivačem nije dozvoljeno sakupljati užarenog pepela ili eksplozivnih ili lakozapaljivih materijala koji izazivaju koroziju, kao ni tečnosti poput ulja, razređivača, benzina.
- Potrebno je koristiti odgovarajući filter za posao koji želimo da obavimo.
- Ne raditi sa punim rezervoarom ili džakom za prašinu. Sistematično treba prazniti rezervoar i menjati džak za prašinu.
- Zabranjeno je usisavati krzno životinja, odeću na ljudima ili sakupljati vodu iz akvarijuma (opasnost po zdravlje ljudi i životinja).
- Čuvati usisivač od kiše.
- Ne ostavljati uređaj neposrednom uticaju sunca niti drugim izvorima toplote.
- Ne približavati usisavajući kraj usisivača predmetima koji mogu biti uvučeni vazduhom koji uvlači (rizik od oštećenja predmeta i usisivača).
- Ne otvarati rezervoar za otpad dok usisivač radi.
- Ukoliko dođe do oštećenja strujnog kabla tokom rada, odmah isključiti usisivač iz struje. **NE DODIRIVATI STRUJNI KABL PRE ISKLJUČIVANJA IZ STRUJE**
- Izvući utikač iz strujne utičnice:
  - svaki put kad se odlazi od uređaja;
  - pre proveravanja, čišćenja ili popravke uređaja;
- Popravke usisivača treba da obavljaju samo ovlašćene osobe.
- Treba koristiti samo one zamenske delove koje preporučuje proizvođač.

#### Održavanje i čuvanje

- Održavati u dobrom stanju sve podsisteme usisivača,
- U cilju održavanja bezbednosti, menjati iskorišćene ili oštećene delove.
- Čuvati van domašaja dece.

**PAŽNJA!** Uređaj služi za rad unutar prostorija.

Pored upotrebe bezbednosnih konstrukcija iz pribora, upotrebe sredstava za bezbednost i dodatnih sredstava za zaštitu, uvek postoji rizik od povreda tokom rada.

Objašnjenje korišćenih piktograma:



1. Pročitaj uputstvo za upotrebu, pridržavaj se upozorenja i saveta za bezbednost.
2. Isključiti strujni kabl pre početka operacija servisiranja i popravke.
3. Deci je zabranjen pristup uređaju.
4. Čuvati od kiše.

## IZRADA I NAMENA

Radionički usisivač namenjen je za hvatanje i usisvanje nezapaljive prašine, ivera drveta i tsl. u načinu rada „na suvo“ ili za usisavanje nezapaljivih tečnosti i mešavine vode i vazduha u načinu rada „na mokro“.

Usisivač je namenjen za rad sa elektrouređajima za usisavanje iverja i prašine nastale tokom rada elektrouređaja. Uređaj je prilagođen za velika opterećenja u industrijskoj primeni npr. u trgovini i radionicama za popravku ili za sve vrste radova u okviru samostalne amaterske delatnosti (majstorisanje).



**Prilagođen za rad sa gipsanom prašinom. Prilikom uklanjanja prašine sa gipsa potrebno je koristiti istovremeno plisirani filter i džak za prašinu.**



**Zabranjeno je koristiti uređaj suprotno od njegove namene.**

## OPIS GRAFIČKIH STRANA

Dole data numeracija odnosi se na elemente uređaja koji su predstavljeni na grafičkim stranama datog uputstva.

1. Transportna drška
2. Utikač
3. Pričvrsna kopča
4. Gnezdo za priključivanje
5. Točkovi
6. Rezervoar
7. Gornja zaštita
8. Starter
9. Ispusni otvor
10. Oslonac točkova
11. Osnova
12. Poklopac strujnog kabla
13. Pomoćna drška
14. Posebna matica
15. Vođice

\* Mogu se pojaviti razlike između crteža i proizvoda.

## OPIS KORIŠĆENIH GRAFIČKIH ZNAKOVA



PAŽNJA



UPOZORENJE



MONTIRANJE/SASTAVLJANJE



INFORMACIJA

## OPREMA I DODACI

1. Crevo za usisavanje	- 1 kom.
2. Nastavak za podlogu	- 2 kom.
3. Nastavak za krajeve	- 1 kom.
4. Točkovi	- 4 kom.
5. Teleskopska cev	- 1 kom.
6. Džak za prašinu	- 1 kom.
7. Membrana od pene	- 1 kom.
8. Plisirani filter	- 1 kom.
9. Oslonac za točkove	- 4 kom.
10. Adapter	- 1 kom.
11. Donji deo pomoćne drške	- 2 kom.
12. Pomoćna drška	- 1 kom.
13. Navrtnji + posebne matice	- 2 kompleta
14. Navrtnji	- 6 kom.

## PRIPREMA ZA RAD

### MONTAŽA TOČKOVA

 Upotreba točkova omogućava lakši transport usisivača. Manji, okretni točkovi postavljeni na prednjem delu osnove olakšavaju manevrisanje prilikom premšetanja, dok zadnji, veći točkovi obezbeđuju veću stabilnost usisivača.



-  • Otpustiti pričvrstne kopče (3) sa obe strane uređaja i skinuti gornju zaštitu (7) (slika A).
- Okrenuti rezervoar (6) postaviti odgovarajuće oslonac za točkove (10) u gnezda osnove (11) i pričvrstiti navrtnjima (slika B).
- Montirati prednje točkove (5) pritiskajući ih u otvore na osloncu za točkove (10) (slika C).
- Montirati zadnje točkove (5) pritiskajući ih na osu na osloncu za točkove (10) (slika D).
- Ponovo okrenuti rezervoar i montirati gornju zaštitu (7).

### MONTAŽA DODATNE DRŠKE

-  • Postaviti donje delove pomoćne drške (a) u vodice (15) postavljene na rezervoaru (6) (slika E) i pričvrstiti uz pomoć dobijenih navrtanja (slika F).
- Uz pomoć navrtnja i posebnih matica (14) okrenuti donji deo pomoćne drške (a) i pomoćnu dršku (13) (slika G).

 Usisivač može da se transportuje na mesto rada na točkovima, koristeći transportnu dršku (1) ili pomoćnu dršku (13).

### POSTAVLJANJE / PROMENA PLISIRANOG FILTERA

-  **Isključiti uređaj iz struje.**
  - Otpustiti pričvrstne kopče (3) sa obe strane uređaja i skinuti gornju zaštitu (7).
  - Postaviti plisirani filter (b) na kućište plovka (c) obraćajući pažnju da li je pravilno montiran (slika H).
-  • Montirati gornju zaštitu (7) i obezbediti pričvrstnim kopčama (3).

**Oštećeni plisirani filter treba zameniti novim.**

### POSTAVLJANJE / PROMENA DŽAKA ZA PRAŠINU

-  Za usisavanje „na suvo“ potrebno je koristiti džak za prašinu. Prilikom upotrebe džaka za prašinu plisirani filter se neće zapušiti i može duže da se koristi a naknadno uklanjanje prljavštine je olakšano.
  - Otpustiti pričvrstne kopče (3) sa obe strane uređaja i skinuti gornju zaštitu (7).
  - Postaviti otvor džaka za prašinu na kraj (d) koji se nalazi na rezervoaru (6) (slika I).
  - Uveriti se da džak za prašinu prileže celom svojom dužinom na unutrašnji zid rezervoara.
  - Postaviti gornju zaštitu (7) i obezbediti pričvrstnim kopčama (3).
  - Vađenje džaka za prašinu odvija se suprotnim redosledom.

 **Sistematično proveravati stanje napunjenosti džaka za prašinu. Kada se napuni, zameniti džak za prašinu novim.**

 Ukoliko se usisivač ne koristi za uklanjanje materijala štenih za zdravlje, materijali se mogu odvoditi direktno u rezervoar (6) a da nije neophodno koristiti plisirani filter ili džak za prašinu.

## MONTAŽA CREVA ZA USISAVANJE

-  Gurnuti kraj creva za usisavanje u priključno gnezdo (4), okrenuti u desno i lako povući ka nazad (slika J).
- Drugi kraj creva za usisavanje priključiti na teleskopsku cev.
- Demontaža creva za usisavanje vrši se suprotnim redosledom u odnosu na njihovu montažu.

## MONTAŽA TELESKOPSKJE CEVI I NASTAVAKA

-  Pritisnuti pričvršćivanje creva za usisavanje na dršku teleskopske cevi tako da reze dođu na svoje mesto.
- Povući ka dole taster (e) i nakon toga izvući teleskopsku cev na željenu dužinu (slika K).
- Postaviti odgovarajući nastavak na teleskopsku cev.

 Nastavci za podlogu su naročito pogodni za čišćenje velikih površina i tokom rada „na mokro“. Nastavak za ivice je pak odgovarajući za čišćenje ivica, uglova i udubljenja.

## MONTAŽA GORNJEG POKLOPCA STRUJNOG KABLA

-  Gurnuti gornji poklopac strujnog kabla (12) u otvor na gornjem kućištu (7) (slika L).

## RAD / POSTAVKE

### UKLJUČIVANJE / ISKLJUČIVANJE

 **Napon mreže mora odgovarati visini napona koji je dat na nominalnoj tablici usisivača.**

 Usisivač poseduje starter sa 3 položaja (8). U zavisnosti od vrste posla koji se obavlja, postaviti starter u odgovarajući položaj (slika M).

- Položaj I** = (gornji položaj startera) uređaj radi kao standardni usisivač.
- Položaj 0** = (srednji položaj startera) isključen.
- Položaj II** = (donji položaj startera) usisivač može da se koristi samo sa spoljašnjim uređajem (elektrouređajem) priključenim na strujnu utičnicu usisivača.

### ODVOĐENJE IVERJA I PRAŠINE NASTALE TOKOM RADA ELEKTROUREĐAJEM

-  Postaviti u usisivač plisirani filter (b) i/ili džak za prašinu.
- Uključiti utikač elektrouređaja u strujnu utičnicu (2) (potrošnja uključenog elektrouređaja ne sme da prelazi 2000 W) (slika N).
- Uključiti usisivač - pritisnuti taster startera (8) u položaj II.

 **Nakon odabira ovog načina rada, usisivač može da se koristi samo povezan sa elektrouređajem. Treba zapamtiti da će usisivač automatski da se pokreće (sa malim zakašnjenjem) preko priključka na utikač elektrouređaja.**

**Gnezdo usisivača može se koristiti samo za svrhe navedene u datom uputstvu za upotrebu.**

 **Prilikom uklanjanja prašine sa gipsa potrebno je obavezno koristiti istovremeno plisirani filter i džak za prašinu.**

### RAD „NA MOKRO“

 **Zabranjeno je usisivačem usisavati bilo koje lakozapaljive tečnosti ili eksplozivne, kao što su npr. benzin, ulje, alkohol, razređivače i tsl. ili tečnosti i materijale koji gore ili imaju žar u sebi.**

 **Penasta membrana filtrira veliki otpad iz tečnosti.**

- Otpustiti pričvršne kopče (3) sa obe strane uređaja i skinuti gornju zaštitu (7).
- Ukloniti plisirani filter (b) i/ili džak za prašinu.
- Isprazniti rezervoar od prljavštine.
- Proveriti da li plovak (f) može u potpunosti da se samostalno postavi u pravu liniju (g) (slika O).
- Postaviti penastu membranu (h) na nosač (g) plovka (f) (slika P).
- Montirati gornju zaštitu (7) i obezbediti pričvršnim kopčama (3).

 **Ukoliko se dostigne maksimalna visina punjenja rezervoara vodom, zvuk motora jasno će se promeniti, potrebno je odmah isključiti usisivač u cilju pražnjenja rezervoara.**

## PRAŽNENJE PRLJAVE VODE IZ REZERVOARA

- Postaviti posudu i odvrnuti ispusni čep (9) (slika R).
- Nakon ispuštanja vode, zavrnuti ispusni čep (9).

## IZDUVAVANJE

- Za produvavanje (npr. prašine nakupljenje u uglovima) potrebno je izvaditi gornji čep strujnog kabla (12) koji se nalazi na gornjem kućištu (7) (slika S). Izvući crevo za usisavanje iz priključnog kabla (4) i postaviti ga na otvor na gornjem kućištu (7) (slika T).

## KORIŠĆENJE I ODRŽAVANJE

- **Pre pristupanja bilo kakvim operacijama podešavanja, korišćenja ili popravke potrebno je uređaj isključiti iz struje.**

### ODRŽAVANJE I ČUVANJE

- Redovno čišćenje obezbeđuje da se održi maksimalna efikasnost usisavanja.
- Kućište usisivača očistiti od prašine i prljavštine lako pokvašenom tkaninom. Tokom ove operacije voda ne sme da dođe u unutrašnjost motora.
- Isprazniti, u potpunosti očistiti i pažljivo osušiti rezervoar posle svake upotrebe prilikom čišćenja mokre prljavštine i tečnosti. Tečnosti i mokra prljavština pospešuju razvoj bakterija.
- Ukoliko je korišćen plisirani filter treba ga izvaditi i očistiti uz pomoć četke. Frekvencija neophodnosti čišćenja plisirano filtera zavisi od vrste i količine tečnosti. Ukoliko postoji potreba zameniti novim. Treba koristiti samo originalne plisirane filtere.
- Plovak i pensta membrana moraju biti u potpunosti očišćene i osušene kako bi se izbeglo stvaranje buđi.
- Ukoliko se koristio džak za prašinu, potrebno je zameniti ga kada se u potpunosti napuni.
- Usisivač treba čuvati na suvom mestu, nedostupnom za decu.
- Promenu strujnog kabla ili druge popravke treba poveriti isključivo autorizovanom servisu.

### ČIŠĆENJE POSLE RADA „NA MOKRO“

- Nakon završetka rada usisati 1 do 2 litra čiste vode, što omogućava ispiranje teleskopske cevi i creva za usisavanje.
- Isključiti usisivač starterom (8) i izvaditi utikač iz strujne utičnice.
- Podići crveo za usisavanje kako bi voda koja je u njemu ostala mogla da dođe do rezervoara (6).
- Isprazniti rezervoar od prljave vode, otvarajući ispusni otvor (9).
- Odvojiti crevo za usisavanje, otpustiti pričvrstne reze (3) sa obe strane uređaja i skinuti gornju zaštitu (7).
- Očistiti rezervoar, ostaviti da se osuši.

### ČUVANJE

- Specijalni rezovi na osloncu za točkove (10) omogućavaju postavljanje pribora usisivača upravo u njih, u cilju praktičnog čuvanja, a obezbeđuju i njihovu laku zamenu tokom rada.
- Sve vrste popravki treba da obavlja ovlašćeni servis proizvođača.

## TEHNIČKE KARAKTERISTIKE

### NOMINALNI PODACI

Radionički usisivač	
Parametar	Vrednost
Napon struje	230 V AC
Frekvencija napona	50 Hz
Nominalna snaga	1500W
Maksimalna snaga rezervoara	2000 W
Visina	840 mm
Spoljašnji prečnik	340 mm
Potpuna zapremina rezervoara	40 l



Zapremina rezervoara koja se koristi	32 l
Dužina creva za usisavanje	2 m
Prečnik kraja creva za usisavanje	35 mm
Snaga usisavanja	18 kPa
Minimalni dovod vazduha	58 l/s
Klasa bezbednosti	I
Klasa bezbednosti kola prijemnika	I
Stepen zaštite	IPX4
Masa	11,2 kg
Godina proizvodnje	2016

## ZAŠTITA SREDINE



Proizvode koji se napajaju strujom ne treba bacati s otpacima iz kuće, već ih treba predati u otpadne sirovine u odgovarajućim ustanovama. Informacije o otpadnim sirovinama daje prodavac proizvoda ili gradska vlast. Iskorišćeni uređaj električni ili elektronski sadrži supstance osetljive za životnu sredinu. Uređaji koji nisu za reciklažu predstavljaju potencijalno narušavanje životne sredine i zdravlja ljudi.

\* Zadržava se pravo izmena.

„Grupa Topex Spółka z ograniczoną odpowiedzialnością“ Spółka komandytowa sa sedištem u Varšavi, ulica Pograniczna 2/4 (u daljem tekstu: „Grupa Topex“) informiše da, sva autorska prava na sadržaj dole datog uputstva (u daljem tekstu: „Uputstvo“), u kome između ostalog, tekst uputstva, postavljene fotografije, sheme, crteži, a takođe i sastav, pripadaju isključivo Grupa Topex -u i podležu pravnoj zaštiti u skladu sa propisom od dana 4. februara 1994. godine, o autorskim pravima i sličnim pravima (tj. Pravni glasnik 2006 broj 90, član 631, sa kasnijim izmenama). Kopiranje, menjanje, objavljivanje, menjanje u cilju komercijalizacije, celine Uputstva kao i njenih delova, bez saglasnosti Grupa Topex -a u pismenoj formi, strogo je zabranjeno i može dovesti do pozivanja na odgovornost kako građansku tako i sudsku.

### ΒΙΟΜΗΧΑΝΙΚΗ ΗΛΕΚΤΡΙΚΗ ΣΚΟΥΠΑ

59G608

ΠΡΟΣΟΧΗ: ΠΡΟΤΟΥ ΞΕΚΙΝΗΣΕΙ Η ΧΡΗΣΗ ΤΟΥ ΗΛΕΚΤΡΙΚΟΥ ΕΡΓΑΛΕΙΟΥ, ΟΦΕΙΛΕΤΕ ΝΑ ΔΙΑΒΑΣΕΤΕ ΠΡΟΣΕΚΤΙΚΑ ΤΙΣ ΠΑΡΟΥΣΕΣ ΟΔΗΓΙΕΣ ΧΡΗΣΗΣ ΚΑΙ ΝΑ ΤΙΣ ΔΙΑΤΗΡΗΣΕΤΕ ΩΣ ΒΟΗΘΗΜΑ.

### ΚΑΝΟΝΕΣ ΑΣΦΑΛΕΙΑΣ

 **ΠΡΟΕΙΔΟΠΟΙΗΣΗ.** Απαγορεύεται να συλλέγετε με την ηλεκτρική σκούπα τη σκόνη που εγκυμονεί κίνδυνο για την υγεία, π.χ. τη σκόνη που δημιουργείται κατά την επεξεργασία σκληρών ποικιλιών ξυλείας, οξιάς, βελανιδιάς, κρυσταλλικού πυριτικού και ασβέστη. Τα υλικά αυτά θεωρούνται καρκινογόνα.

- Αυτός ο εξοπλισμός δεν ενδείκνυται για χρήση από άτομα (συμπεριλαμβανομένων των παιδιών) με περιορισμένες σωματικές, αισθητήριες ή νοητικές ικανότητες ή έλλειψη εμπειρίας ή/και έλλειψη γνώσης, εκτός εάν επιτηρούνται από άτομο υπεύθυνο για την ασφάλειά τους ή έχουν λάβει οδηγίες για τη χρήση του εξοπλισμού.
- Τα παιδιά πρέπει να επιτηρούνται ώστε να είναι βέβαιο ότι δεν παίζουν με την ηλεκτρική σκούπα.
- Προτού η ηλεκτρική σκούπα συνδεθεί στο δίκτυο παροχής ηλεκτρικού ρεύματος, βεβαιωθείτε ότι η τάση του δικτύου αντιστοιχεί στην τάση που αναγράφεται επάνω στο πινακίδιο στοιχείων της ηλεκτρικής σκούπας.
- Η ηλεκτρική σκούπα επιτρέπεται να συνδέεται μόνο με το δίκτυο παροχής ηλεκτρικού ρεύματος το οποίο είναι εφοδιασμένο με τον μηχανισμό αποσύνδεσης ασφαλείας, ο οποίος ενεργοποιείται όταν η τιμή του ηλεκτρικού ρεύματος ανέρχεται στα 30 mA, μέσα σε 30 δευτερόλεπτα.
- Απενεργοποιήστε την ηλεκτρική σκούπα εάν ο κάδος του γέμισε με νερό.
- Προσέχετε το καλώδιο παροχής ρεύματος να βρίσκεται σε ασφαλή απόσταση από τα κινούμενα μέρη άλλου ηλεκτρικού εξοπλισμού.
- Για τη σύνδεση της ηλεκτρικής σκούπας καθώς και της ηλεκτρικής σκούπας με κάδο χρησιμοποιείτε το καλώδιο παροχής ρεύματος με αντίστοιχη χωρητικότητα μεταφοράς ρεύματος, το οποίο προορίζεται για χρήση σε ανοικτούς χώρους.
- Προστατεύετε το καλώδιο παροχής ρεύματος από το να έρχεται σε επαφή με τυχόν χυμένο νερό και χημικές ουσίες.
- Απαγορεύεται η χρήση της ηλεκτρικής σκούπας σε περιβάλλον όπου υπάρχουν αέρια και αναθυμιάσεις με κίνδυνο έκρηξης καθώς και σε κοντινή απόσταση από εύφλεκτα υλικά.
- Απαγορεύεται η αναρρόφηση στάχτης που σιγοκαίγεται, εύφλεκτων και διαβρωτικών υλικών καθώς και υγρών, π.χ. ελαίων, διαλυτικών ουσιών, βενζίνης, με την ηλεκτρική σκούπα.
- Επιλέγετε φίλτρα ανάλογα με το είδος εργασίας που προγραμματίζετε.
- Μην εργάζεστε με την ηλεκτρική σκούπα εάν ο κάδος συλλογής απορριμμάτων ή ο συλλέκτης σκόνης έχει γεμίσει. Συστηματικά καθαρίζετε τον κάδο συλλογής απορριμμάτων και αντικαθιστάτε τον συλλέκτη σκόνης.
- Απαγορεύεται να καθαρίζετε με την ηλεκτρική σκούπα το τρίχωμα των ζώων, ενδυμασία επάνω σε ανθρώπους καθώς και να αντλείτε το νερό από ενυδρεία (είναι επικίνδυνο για τη ζωή των ανθρώπων και των ζώων).
- Προστατέψτε την ηλεκτρική σκούπα από τη βροχή.
- Μην εκθέτετε την ηλεκτρική σκούπα σε άμεση ηλιακή ακτινοβολία και άλλες πηγές θερμότητας.
- Μην πλησιάζετε το στόμιο αναρρόφησης της ηλεκτρικής σκούπας σε αντικείμενα τα οποία δύναται να παρασυρθούν από το ρεύμα του αέρα αναρρόφησης (κίνδυνος βλάβης των αντικειμένων και της ηλεκτρικής σκούπας).
- Μην ανοίγετε τον κάδο συλλογής απορριμμάτων κατά τη λειτουργία της ηλεκτρικής σκούπας.
- Εάν κατά τη λειτουργία του εξοπλισμού το καλώδιο παροχής ρεύματος υποστεί βλάβη, οφείλετε να απενεργοποιήσετε αμέσως την ηλεκτρική σκούπα. **ΜΗΝ ΑΚΟΥΜΠΑΤΕ ΤΟ ΚΑΛΩΔΙΟ ΠΑΡΟΧΗΣ ΡΕΥΜΑΤΟΣ ΠΟΥ ΕΧΕΙ ΒΛΑΒΗ ΠΡΟΤΟΥ ΔΙΑΚΟΨΕΤΕ ΤΗΝ ΠΑΡΟΧΗ ΤΟΥ ΗΛΕΚΤΡΙΚΟΥ ΡΕΥΜΑΤΟΣ.**

- Αποσυνδέστε τον ρευματολήπτη της ηλεκτρικής σκούπας από τον ρευματοδότη:
  - Κάθε φορά που απομακρύνετε από τον εξοπλισμό
  - Πριν από τον έλεγχο, τον καθαρισμό και την επισκευή του εξοπλισμού
- Αναθέτετε την επισκευή της ηλεκτρικής σκούπας μόνο σε εξουσιοδοτημένους ειδικούς.
- Χρησιμοποιείτε μόνο αυθεντικά ανταλλακτικά που συνιστά ο κατασκευαστής.

### Τεχνική συντήρηση και φύλαξη

- Διατηρείτε όλες τις συνδέσεις της ηλεκτρικής σκούπας σε καλή τεχνική κατάσταση.
- Για λόγους ασφαλείας αντικαθιστάτε εγκαίρως τα εξαρτήματα που έχουν υποστεί φθορά ή βλάβη.
- Φυλάξτε την ηλεκτρική σκούπα σε χώρους όπου δεν έχουν πρόσβαση τα παιδιά.

**ΠΡΟΣΟΧΗ! Ο εξοπλισμός έχει σχεδιαστεί για λειτουργία σε ανοικτούς χώρους.**

**Παρά την ασφαλή κατασκευή, τα ληφθέντα μέτρα ασφαλείας και τη χρήση μέσω προστασίας, πάντοτε υπάρχει ένας εναπομένον κίνδυνος τραυματισμού κατά τη λειτουργία του εργαλείου.**

### Επεξήγηση των εικονογραμμάτων.

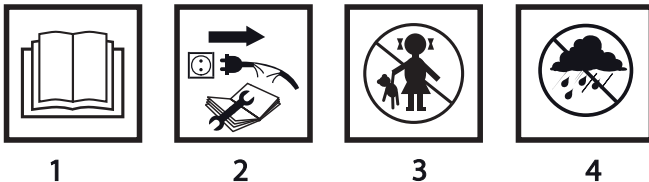

1. Διαβάστε τις οδηγίες χρήσης, ακολουθείτε τις συστάσεις και τηρείτε τους κανόνες ασφαλείας που παρατίθενται σε αυτές.
2. Αποσυνδέστε το καλώδιο τροφοδοσίας, προτού προβείτε στις εργασίες επισκευής και ρύθμισης.
3. Μην αφήνετε τα παιδιά να ακουμπούν τον εξοπλισμό.
4. Προστατέψτε από τη βροχή.

### ΚΑΤΑΣΚΕΥΗ ΚΑΙ ΧΡΗΣΗ

Η βιομηχανική ηλεκτρική σκούπα προορίζεται για την παγίδευση και τη συλλογή άφλεκτης σκόνης, ροκανιδιών ξύλου κ.λπ. στη λειτουργία στεγνού καθαρισμού καθώς και για τη συλλογή άφλεκτων υγρών και μείγματα αέρα-νερού στη λειτουργία υγρού καθαρισμού.

Η ηλεκτρική σκούπα είναι σχεδιασμένη για τη λειτουργία με ηλεκτρικά εργαλεία, για αναρρόφηση σκόνης και ροκανιδιών που δημιουργούνται κατά την εργασία με ηλεκτρικά εργαλεία. Η ηλεκτρική σκούπα είναι σχεδιασμένη για τη λειτουργία με αυξημένο φορτίο, ήτοι για βιομηχανική χρήση π.χ. σε βιοτεχνίες και συνεργεία καθώς και για οικιακές εργασίες εκτελούμενες από ερασιτέχνες.



**Η ηλεκτρική σκούπα είναι κατάλληλη για τον καθαρισμό της γύψινης σκόνης. Κατά την αναρρόφηση της γύψινης σκόνης πρέπει να χρησιμοποιείτε το κυματοειδές φίλτρο και τον συλλέκτη σκόνης.**



**Απαγορεύεται να χρησιμοποιείτε τον εξοπλισμό πέραν του σκοπού κατασκευής του.**

### ΠΕΡΙΓΡΑΦΗ ΣΤΙΣ ΕΙΚΟΝΕΣ

Η αρίθμηση στην παρακάτω λίστα αφορά τα εξαρτήματα του εργαλείου που παρουσιάζονται στις σελίδες με εικόνες.

1. Χειρολαβή μεταφοράς
2. Πρίζα
3. Άγκιστρο ασφαλείας
4. Στόμιο σύνδεσης
5. Τροχοί
6. Κάδος συλλογής απορριμμάτων
7. Άνω μέρος του σώματος
8. Διακόπτης
9. Πώμα αποστράγγισης
10. Στήριγμα τροχών

11. Βάση
12. Προεξοχές περιέλιξης καλωδίου παροχής ρεύματος
13. Βοηθητική χειρολαβή
14. Ειδικό παξιμάδι
15. Οδηγοί

\* Το ηλεκτρικό εργαλείο που αποκτήσατε μπορεί να έχει μικρές διαφορές από αυτό της εικόνας.

## ΕΠΕΞΗΓΗΣΗ ΠΡΟΕΙΔΟΠΟΙΗΤΙΚΩΝ ΣΗΜΑΤΩΝ



ΠΡΟΣΟΧΗ



ΠΡΟΕΙΔΟΠΟΙΗΣΗ



ΣΥΝΑΡΜΟΛΟΓΗΣΗ/ΡΥΘΜΙΣΕΙΣ





ΠΛΗΡΟΦΟΡΙΕΣ

## ΕΞΑΡΤΗΜΑΤΑ ΚΑΙ ΕΠΙΠΛΕΟΝ ΑΝΤΑΛΛΑΚΤΙΚΑ

- |  |         |
|--|---------|
| 1. Εύκαμπτος σωλήνας αναρρόφησης         | - 1 τμχ |
| 2. Ακροσωλήνιο δαπέδου                   | - 2 τμχ |
| 3. Στενό ακροσωλήνιο                     | - 1 τμχ |
| 4. Τροχός                                | - 4 τμχ |
| 5. Τηλεσκοπικός σωλήνας                  | - 1 τμχ |
| 6. Συλλέκτης σκόνης                      | - 1 τμχ |
| 7. Αφρώδες ελαστομερές φίλτρο            | - 1 τμχ |
| 8. Κυματοειδές φίλτρο                    | - 1 τμχ |
| 9. Στήριγμα τροχών                       | - 4 τμχ |
| 10. Προσαρμογέας                         | - 1 τμχ |
| 11. Κάτω μέρος της βοηθητικής χειρολαβής | - 2 τμχ |
| 12. Βοηθητική χειρολαβή                  | - 1 τμχ |
| 13. Βίδες + ειδικά παξιμάδια             | - 2 σετ |
| 14. Ξυλόβιδες                            | - 6 τμχ |

## ΠΡΟΕΤΟΙΜΑΣΙΑ ΓΙΑ ΕΡΓΑΣΙΑ

### ΤΟΠΟΘΕΤΗΣΗ ΤΩΝ ΤΡΟΧΩΝ

-  Οι τροχοί διευκολύνουν τη μεταφορά της ηλεκτρικής σκούπας. Χάρη στους μικρούς στρεφόμενους τροχούς στο μπροστινό μέρος της βάσης, η ηλεκτρική σκούπα μπορεί εύκολα να κάνει ελιγμούς, ενώ οι μεγάλοι πίσω τροχοί εξασφαλίζουν τη σταθερότητά της.
- 
  - Απασφαλίστε τα άγκιστρα (3) και από τις δύο πλευρές της ηλεκτρικής σκούπας και αφαιρέστε το άνω μέρος του σώματος (7) (εικ. Α).
  - Στρέψτε τον κάδο συλλογής απορριμμάτων (6), εισάγετε τα στηρίγματα των τροχών (10) στις οπές στη βάση (11) και στερεώστε τα με τις ξυλόβιδες (εικ Β).
  - Τοποθετήστε τους μπροστινούς τροχούς (5), πιέζοντάς τους μέσα στις οπές των στηριγμάτων (10) (εικ. C).
  - Τοποθετήστε τους πίσω τροχούς (5) τοποθετώντας τους επί του άξονα των στηριγμάτων (10) (εικ. D).
  - Επαναφέρατε τον κάδο συλλογής απορριμμάτων στην αρχική του θέση και στερεώστε το άνω μέρος του σώματος (7).

### ΤΟΠΟΘΕΤΗΣΗ ΤΗΣ ΒΟΗΘΗΤΙΚΗΣ ΧΕΙΡΟΛΑΒΗΣ

- 
  - Εισάγετε τα κάτω μέρη της βοηθητικής χειρολαβής (a) στους οδηγούς (15) που βρίσκονται πάνω στον κάδο απορριμμάτων (6) (εικ. E) και στερεώστε τα με τις ξυλόβιδες που περιλαμβάνονται στη συσκευασία της ηλεκτρικής σκούπας (εικ. F).
  - Με τη βοήθεια των βιδών και των ειδικών παξιμαδιών (14) συνδέστε τα κάτω μέρη της βοηθητικής χειρολαβής (a) με την ίδια βοηθητική χειρολαβή (13) (εικ. G).

 Μπορείτε να μεταφέρετε την ηλεκτρική σκούπα από το ένα σημείο στο άλλο με τη βοήθεια των τροχών, κρατώντας την είτε από τη χειρολαβή η οποία είναι σχεδιασμένη για μεταφορά (1) είτε από τη βοηθητική χειρολαβή (13).

## ΤΟΠΟΘΕΤΗΣΗ / ΑΝΤΙΚΑΤΑΣΤΑΣΗ ΤΟΥ ΚΥΜΑΤΟΕΙΔΟΥΣ ΦΙΛΤΡΟΥ

 **Αποσυνδέστε την ηλεκτρική σκούπα από το δίκτυο παροχής ρεύματος.**

- Απασφαλίστε τα άγκιστρα (3) και από τις δύο πλευρές της ηλεκτρικής σκούπας και αφαιρέστε το άνω μέρος του σώματος (7).
- Τοποθετήστε το κυματοειδές φίλτρο (b) επί του σώματος του πλωτήρα (c), προσέχοντας το φίλτρο να τοποθετηθεί σωστά (εικ. Η).
- Τοποθετήστε το άνω μέρος του σώματος (7) και στερεώστε το με τα άγκιστρα ασφαλείας (3).

 **Σε περίπτωση κατά την οποία το κυματοειδές φίλτρο έχει βλάβη, πρέπει να το αντικαταστήσετε με καινούργιο.**

## ΤΟΠΟΘΕΤΗΣΗ / ΑΦΑΙΡΕΣΗ ΤΟΥ ΣΥΛΛΕΚΤΗ ΣΚΟΝΗΣ

 Χρησιμοποιείτε τον συλλέκτη σκόνης για στεγνό καθαρισμό. Κατά τη χρήση του συλλέκτη σκόνης το κυματοειδές φίλτρο δεν ρυπαίνεται, γεγονός χάρη στο οποίο η περίοδος χρήσης του αυξάνεται. Ο συλλέκτης σκόνης διευκολύνει την αφαίρεση απορριμμάτων.

- Απασφαλίστε τα άγκιστρα (3) και από τις δύο πλευρές της ηλεκτρικής σκούπας και αφαιρέστε το άνω μέρος του σώματος (7).
- Τοποθετήστε τον συλλέκτη σκόνης επί του στομίου σύνδεσης (d) εντός του κάδου συλλογής απορριμμάτων (6) (εικ. Ι).
- Βεβαιωθείτε ότι ο συλλέκτης σκόνης εφάπτεται καθ' όλο το μήκος του στο εσωτερικό τοίχωμα του κάδου συλλογής απορριμμάτων.
- Τοποθετήστε το άνω μέρος του σώματος (7) και στερεώστε το με τα άγκιστρα ασφαλείας (3).
- Η αφαίρεση του συλλέκτη σκόνης πραγματοποιείται κατά την αντίστροφη σειρά.

 **Συστηματικά ελέγχετε το επίπεδο πλήρωσης του συλλέκτη σκόνης. Εάν ο συλλέκτης σκόνης έχει γεμίσει, οφείλτε να τον αντικαταστήσετε με καινούργιο.**

 Εάν η ηλεκτρική σκούπα δεν χρησιμοποιείται για τη συλλογή επιβλαβών για την υγεία υλικών, η σκόνη δύναται να συλλέγεται απ' ευθείας στον κάδο απορριμμάτων (6), χωρίς να χρειάζεται η χρήση του κυματοειδούς φίλτρου ή του συλλέκτη σκόνης.

## ΤΟΠΟΘΕΤΗΣΗ ΤΟΥ ΕΥΚΑΜΠΤΟΥ ΣΩΛΗΝΑ ΑΝΑΡΡΟΦΗΣΗΣ

- 
- Συνδέστε τον συζευκτήρα του εύκαμπτου σωλήνα αναρρόφησης με το στόμιο σύνδεσης (4), στρέψτε τον προς τα δεξιά και τραβήξτε ελαφρώς προς τα πίσω (εικ. J).
  - Συνδέστε το δεύτερο άκρο του εύκαμπτου σωλήνα αναρρόφησης με τον τηλεσκοπικό σωλήνα.
  - Η αποσύνδεση του εύκαμπτου σωλήνα αναρρόφησης πραγματοποιείται κατά την αντίστροφη σειρά.

## ΤΟΠΟΘΕΤΗΣΗ ΤΟΥ ΤΗΛΕΣΚΟΠΙΚΟΥ ΣΩΛΗΝΑ ΚΑΙ ΤΩΝ ΑΚΡΟΣΩΛΗΝΙΩΝ

- 
- Εισάγετε το στόμιο σύνδεσης του εύκαμπτου σωλήνα αναρρόφησης στον μηχανισμό ασφάλισης του τηλεσκοπικού σωλήνα, έτσι ώστε τα άγκιστρα να λάβουν τις θέσεις τους.
  - Μετακινήστε το κομβίο (e) προς τα κάτω, και κατόπιν ρυθμίστε το επιθυμητό μήκος του τηλεσκοπικού σωλήνα (εικ. K).
  - Τοποθετήστε το επιθυμητό ακροσωλήνιο στο άκρο του τηλεσκοπικού σωλήνα.

 Το ακροσωλήνιο δαπέδου προορίζεται για καθαρισμό μεγάλων επιφανειών, καθώς επίσης είναι εύχρηστο για υγρό καθαρισμό. Το στενό ακροσωλήνιο είναι σχεδιασμένο για τον καθαρισμό σχισμών, γωνιών και βαθουλωμάτων.

## ΤΟΠΟΘΕΤΗΣΗ ΤΗΣ ΑΝΩ ΠΡΟΕΞΟΧΗΣ ΠΕΡΙΕΛΙΞΗΣ ΤΟΥ ΚΑΛΩΔΙΟΥ ΤΡΟΦΟΔΟΣΙΑΣ

- 
- Εισάγετε την άνω προεξοχή περιέλιξης του καλωδίου τροφοδοσίας (12) στην οπή στο άνω μέρος του σώματος (7) (εικ. L).



### ΛΕΙΤΟΥΡΓΙΑ / ΡΥΘΜΙΣΕΙΣ

Η τάση του δικτύου παροχής ρεύματος πρέπει να αντιστοιχεί στην τάση που αναγράφεται στην πινακίδα στοιχείων της ηλεκτρικής σκούπας.



Η ηλεκτρική σκούπα είναι εφοδιασμένη με τον επιλογέα των 3 τρόπων λειτουργίας (8). Τοποθετήστε τον επιλογέα στην επιθυμητή θέση ανάλογα με το είδος της εργασίας (εικ. Μ).

- **Θέση I** = (η άνω θέση του διακόπτη) η ηλεκτρική σκούπα λειτουργεί όπως μια κανονική ηλεκτρική σκούπα.
- **Θέση 0** = (η κεντρική θέση του διακόπτη) η ηλεκτρική σκούπα είναι απενεργοποιημένη.
- **Θέση II** = (η κάτω θέση του διακόπτη) η ηλεκτρική σκούπα δύναται να χρησιμοποιηθεί μόνο με εξωτερικό εξοπλισμό (ηλεκτρικά εργαλεία) συνδεδεμένο στην πρίζα πάνω στο σώμα της ηλεκτρικής σκούπας.

### ΑΝΑΡΡΟΦΗΣΗ ΣΚΟΝΗΣ ΚΑΙ ΡΟΚΑΝΙΔΙΩΝ ΠΟΥ ΔΗΜΙΟΥΡΓΟΥΝΤΑΙ ΚΑΤΑ ΤΗΝ ΕΡΓΑΣΙΑ ΜΕ ΗΛΕΚΤΡΙΚΑ ΕΡΓΑΛΕΙΑ



- Εισάγετε το κυματοειδές φίλτρο (b) ή/και τον συλλέκτη σκόνης.
- Εισάγετε το φινιέρη του ηλεκτρικού εργαλείου στην πρίζα (2) (η ισχύς κατανάλωσης του ηλεκτρικού εργαλείου που είναι συνδεδεμένο με την ηλεκτρική σκούπα δεν πρέπει να υπερβαίνει τα 2000 W) (εικ. N).
- Ενεργοποιήστε την ηλεκτρική σκούπα τοποθετώντας τον επιλογέα (8) στην θέση II.



Με την επιλογή του εν λόγω τρόπου λειτουργίας, η ηλεκτρική σκούπα δύναται να χρησιμοποιηθεί μόνο για τη λειτουργία με ηλεκτρικά εργαλεία. Να θυμάστε ότι η ενεργοποίηση της ηλεκτρικής σκούπας θα πραγματοποιηθεί αυτόματα (με μικρή καθυστέρηση), δια μέσου του ηλεκτρικού εργαλείου συνδεδεμένου με την πρίζα της ηλεκτρικής σκούπας.

Η πρίζα της ηλεκτρικής σκούπας δύναται να χρησιμοποιείται μόνο για τους σκοπούς που καθορίζονται στις παρούσες οδηγίες χρήσης.



Κατά τη συλλογή της γύψινης σκόνης πρέπει να χρησιμοποιείτε ταυτόχρονα το κυματοειδές φίλτρο και τον συλλέκτη σκόνης.

### ΥΓΡΟΣ ΚΑΘΑΡΙΣΜΟΣ



Απαγορεύεται να αναρροφάτε με την ηλεκτρική σκούπα εύφλεκτο υγρό ή υγρό με κίνδυνο έκρηξης, π.χ. βενζίνη, έλαια, οιοπνευματώδεις ουσίες, διαλυτικές ουσίες κ.λπ. καθώς και θερμή ή καυστική σκόνη και υλικά.



Το αφρώδες ελαστομερές φίλτρο είναι σχεδιασμένο για τον καθαρισμό του υγρού από ογκώδεις ρύπους.

- Απασφαλίστε τα άγκιστρα (3) και από τις δύο πλευρές της ηλεκτρικής σκούπας και αφαιρέστε το άνω μέρος του σώματος (7).
- Αφαιρέστε το κυματοειδές φίλτρο (b) ή/και τον συλλέκτη σκόνης.
- Αδειάστε τον κάδο συλλογής απορριμμάτων.
- Ελέγξτε εάν ο πλωτήρας κινείται ελεύθερα μέσα στον προσαρμογέα του (f) κατά την ευθεία γραμμή έως το άνω σημείο του (g) (εικ. O).
- Τοποθετήστε το αφρώδες ελαστομερές φίλτρο (h) επί του προσαρμογέα (g) του πλωτήρα (f) (εικ. P).
- Τοποθετήστε το άνω μέρος του σώματος (7) και στερεώστε το με τα άγκιστρα ασφαλείας (3).



Όταν ο κάδος γεμίσει έως το μέγιστο επιτρεπόμενο όριο, ο ήχος του κινητήρα αλλοιώνεται. Στην εν λόγω περίπτωση πρέπει να απενεργοποιήσετε την ηλεκτρική σκούπα και να αδειάσετε τον κάδο.

### ΑΦΑΙΡΕΣΗ ΤΩΝ ΑΚΑΘΑΡΤΩΝ ΥΓΡΩΝ ΑΠΟ ΤΟΝ ΚΑΔΟ



- Τοποθετήστε έναν δίσκο ή ένα άλλο δοχείο από κάτω και ξεβιδώστε το πώμα αποστράγγισης (9) (εικ. R).
- Στραγγίστε τα υγρά και κατόπιν βιδώστε το πώμα αποστράγγισης (9).

### ΦΥΣΗΜΑ



Για το φύσημα (π.χ. γωνιών, ώστε να τις καθαρίσετε από τη σκόνη που συσσωρεύτηκε σε αυτές) θα πρέπει να αφαιρέσετε την άνω προεξοχή περιέλιξης του ηλεκτρικού καλωδίου (12), η οποία βρίσκεται στο άνω μέρος του σώματος (7) (εικ. S). Αφαιρέστε τον σωλήνα αναρρόφησης από το άκρο σύνδεσης (4) και εισάγετέ τον στην οπή στο άνω μέρος του σώματος (7) (εικ. T).

## ΤΕΧΝΙΚΗ ΣΥΝΤΗΡΗΣΗ



**Προτού προβείτε σε οποιαδήποτε ενέργειες που αφορούν τη ρύθμιση, την επισκευή ή τη συντήρηση, αποσυνδέστε την ηλεκτρική σκούπα από το δίκτυο παροχής ηλεκτρικού ρεύματος.**

### ΦΡΟΝΤΙΔΑ ΚΑΙ ΦΥΛΑΞΗ

- Συστηματικός καθαρισμός της ηλεκτρικής σκούπας εξασφαλίζει τη μέγιστη ισχύ αναρρόφησης για μεγάλο χρονικό διάστημα.
- Καθαρίζετε το σώμα της ηλεκτρικής σκούπας από σκόνη και ρύπους με ένα υγρό πανί. Κατά τον καθαρισμό το νερό δεν πρέπει να διεισδύει στο εσωτερικό μέρος του κινητήρα.
- Κατόπιν υγρού καθαρισμού και εργασίας με υγρά οπωσδήποτε αδειάστε, καθαρίστε και στεγνώστε τον κάδο συλλογής απορριμμάτων. Υγρά και βρεγμένοι ρύποι επιταχύνουν την ανάπτυξη βακτηριδίων.
- Εάν έχει χρησιμοποιηθεί το κυματοειδές φίλτρο, αφαιρέστε και καθαρίστε το με μια βούρτσα. Η συχνότητα του καθαρισμού του φίλτρου εξαρτάται από το είδος και την ποσότητα της σκόνης. Εάν είναι απαραίτητο, αντικαταστήστε το φίλτρο με καινούργιο. Χρησιμοποιείτε μόνο αυθεντικά κυματοειδή φίλτρα.
- Καθαρίζετε και στεγνώνετε καλά τον πλωτήρα και το αφρώδες ελαστομερές φίλτρο, ούτως ώστε να μην αναπτυχθεί μούχλα.
- Εάν έχει χρησιμοποιηθεί ο συλλέκτης σκόνης, αντικαταστήστε τον κατόπιν πλήρωσής του.
- Φυλάξτε την ηλεκτρική σκούπα σε ένα ξηρό μέρος όπου δεν έχουν πρόσβαση τα παιδιά.
- Η αντικατάσταση του καλωδίου τροφοδοσίας και λοιπές εργασίες επισκευής πρέπει να ανατίθενται στο εξουσιοδοτημένο συνεργείο τεχνικής συντήρησης.

### ΚΑΘΑΡΙΣΜΟΣ ΤΗΣ ΗΛΕΚΤΡΙΚΗΣ ΣΚΟΥΠΑΣ ΚΑΤΟΠΙΝ ΥΓΡΟΥ ΚΑΘΑΡΙΣΜΟΥ



- Κατόπιν ολοκλήρωσης της εργασίας, αναρροφήστε με την ηλεκτρική σκούπα 1 – 2 λίτρα καθαρό νερό, ώστε να ξεπλύνετε τον τηλεσκοπικό σωλήνα και τον εύκαμπτο σωλήνα αναρρόφησης.
- Απενεργοποιήστε την ηλεκτρική σκούπα με τον διακόπτη (8) και αφαιρέστε τον ρευματολήπτη από τον ρευματοδότη.
- Σηκώστε τον εύκαμπτο σωλήνα αναρρόφησης, ώστε να στραγγίσετε το υπόλειμμα του νερού εντός αυτού μέσα στον κάδο (6).
- Ξεβιδώστε το πώμα αποστράγγισης και στραγγίξτε τα ακάθαρτα νερά από τον κάδο (9).
- Αποσυνδέστε τον εύκαμπτο σωλήνα αναρρόφησης, απασφαλίστε τα άγκιστρα (3) από τις δύο πλευρές του σώματος και αφαιρέστε το άνω μέρος του σώματος (7).
- Καθαρίστε τον κάδο και στεγνώστε τον.

### ΦΥΛΑΞΗ



Οι ειδικές οπές στα στηρίγματα των τροχών (10) είναι σχεδιασμένες για τη φύλαξη των ανταλλακτικών ακροσωληνίων της ηλεκτρικής σκούπας μέσα σε αυτές και διευκολύνουν την αλλαγή τους κατά την εργασία.



Όλες οι βλάβες πρέπει να επισκευάζονται στο εξουσιοδοτημένο συνεργείο του κατασκευαστή.

## ΤΕΧΝΙΚΕΣ ΠΑΡΑΜΕΤΡΟΙ

### ΟΝΟΜΑΣΤΙΚΑ ΣΤΟΙΧΕΙΑ

Βιομηχανική ηλεκτρική σκούπα	
Παράμετροι	Τιμές
Τάση λαμβανόμενου ρεύματος	230 V AC
Συχνότητα λαμβανόμενου ρεύματος	Τιμές
Ονομαστική ισχύς	1500W
Μέγιστη ισχύς του ρευματολήπτη	2000 W
Ύψος	840 mm
Εξωτερική διάμετρος	340 mm
Πλήρης χωρητικότητα του κάδου	40 l
Ωφέλιμη χωρητικότητα του κάδου	32 l
Μήκος του εύκαμπτου σωλήνα αναρρόφησης	2 m

Διάμετρος του σωλήνα αναρρόφησης του εύκαμπτου σωλήνα	35 mm
Ισχύς αναρρόφησης	18 kPa
Ελάχιστη ροή αέρος	58 l/s
Κλάση προστασίας	I
Κλάση προστασίας ηλεκτρικού κυκλώματος συνδεδεμένου ρευματολήπτη	I
Βαθμός προστασίας	IPX4
Βάρος	11,2 kg
Έτος κατασκευής	2016

## ΠΡΟΣΤΑΣΙΑ ΠΕΡΙΒΑΛΛΟΝΤΟΣ



Ηλεκτρικές συσκευές δεν πρέπει να απορρίπτονται μαζί με τα οικιακά απορρίμματα, αλλά να παραδίδονται στο ειδικό τμήμα ανακύκλωσης. Τις πληροφορίες για το θέμα ανακύκλωσης μπορεί να σας τις παρέχει ο πωλητής του προϊόντος ή οι τοπικές αρχές. Ηλεκτρονικός και ηλεκτρικός εξοπλισμός, το χρονικό περιθώριο λειτουργίας του οποίου έληξε, περιέχει επικίνδυνες για το περιβάλλον ουσίες. Εξοπλισμός, ο οποίος δεν έχει υποστεί ανακύκλωση, αποτελεί ενδεχόμενο κίνδυνο για το περιβάλλον και την υγεία του ανθρώπου.

\* Διατηρούμε το δικαίωμα εισαγωγής αλλαγών.

Η εταιρεία „Grupa Torrex Spółka z ograniczoną odpowiedzialnością” Spółka komandytowa, η οποία εδρεύει στη Βαρσοβία στη διεύθυνση: Pograniczna str. 2/4 (αποκαλούμενη εφεξής η « Grupa Torrex»), προειδοποιεί ότι όλα τα πνευματικά δικαιώματα δημιουργού για το περιεχόμενο των παρούσων οδηγιών (αποκαλούμενων εφεξής οι «Οδηγίες») συμπεριλαμβανομένων του κειμένου, των φωτογραφιών, διαγραμμάτων, εικόνων και σχεδίων, καθώς και της στοιχειοθεσίας, ανήκουν αποκλειστικά στην εταιρεία Grupa Torrex και προστατεύονται με το Νόμο περί δικαιώματος δημιουργού και συγγενών δικαιωμάτων από τις 4 Φεβρουαρίου του έτους 1994 (Ενημερωτικό δελτίο των νομοθετημάτων της Δημοκρατίας της Πολωνίας Αρ. 90 Αρθ. 631 με τις υπόμενες μετατροπές). Αντιγραφή, αναπαραγωγή, δημοσίευση, αλλαγή των στοιχείων των οδηγιών χωρίς την έγγραφη έγκριση της εταιρείας Grupa Torrex αυστηρά απαγορεύεται και μπορεί να οδηγήσει σε έγερση ποινικών και άλλων αξιώσεων.



### ASPIRADOR DE TALLER 59G608

ATENCIÓN: ANTES DE USAR ESTA HERRAMIENTA ELÉCTRICA ES NECESARIO LEER LAS INSTRUCCIONES Y GUARDARLAS PARA LAS FUTURAS CONSULTAS

#### NORMAS DE SEGURIDAD DEL USO DETALLADAS



**ADVERTENCIA.** No aspire polvo peligroso para la salud, por ejemplo, el polvo de madera dura, madera de haya, roble, sílice cristalina y amianto. Estos materiales se consideran cancerígenos.

- Este dispositivo no está destinado para su uso por personas (incluido niños) con capacidades físicas limitadas, limitación en la sensibilidad o enfermedades psíquicas o por personas que no tengan experiencia o no conozcan la herramienta, al menos que lo hagan bajo supervisión o de acuerdo a las instrucciones de uso suministradas por personas responsables por la seguridad de trabajo con la herramienta.
- Tenga precaución para que los niños no jueguen con el dispositivo.
- Antes de conectar el aspirador a la alimentación, siempre debe asegurarse de que la tensión de alimentación esté acorde con las indicaciones en la placa de características técnicas de la herramienta.
- El aspirador se debe conectar únicamente a la instalación eléctrica con interruptor diferencial RCD que desconecta la toma de corriente si la corriente de pérdida supera 30mA en un periodo inferior a 30ms.
- Después de llenar el depósito con agua, apague el aspirador.
- El cable de alimentación siempre debe mantenerse alejado de las piezas móviles de otros equipos.
- Para conectar el aspirador y el aspirador con receptor utilice un cable de alimentación adecuado adaptado a trabajos en exteriores y con carga adecuada.
- No exponga el cable de alimentación al contacto con el agua derramada, aceite y otros productos químicos.
- No utilice el aspirador en un entorno donde haya gases o atmósfera explosiva o cuando haya explosivos cerca.
- No se permite recoger con el aspirador la ceniza o materiales o líquidos corrosivos, explosivos o inflamables, ej. aceites, disolventes, gasolina.
- Aplique el filtro adecuado para el trabajo que quiere realizar.
- No trabaje con el depósito o bolsa de polvo llena. Sistemáticamente vacíe el depósito y cambie la bolsa de polvo.
- No aspire pelos de animales, ropa sobre el cuerpo, ni saque agua de los acuarios (amenaza para la salud humana y de animales).
- Proteja el aspirador de la lluvia.
- No exponga el dispositivo a la luz directa del sol u otras fuentes de calor.
- No acerque la punta del aspirador a los objetos que puedan quedar atrapados por el aire de succión (riesgo de daños a los objetos y al aspirador).
- No abra la bandeja de residuos durante el trabajo del aspirador.
- Si el cable de alimentación se daña durante el trabajo, desconecte la corriente inmediatamente. **NO TOQUE EL CABLE ANTES DE DESCONECTARLO DE LA TOMA DE CORRIENTE.**
- Retire el enchufe de la toma de corriente:
  - siempre que se aleje de la herramienta;
  - antes de revisar, limpiar o reparar la herramienta;
- Las reparaciones deben realizarse por personas autorizadas.
- Debe utilizar únicamente piezas de repuesto originales recomendadas por el fabricante.

#### Mantenimiento y almacenamiento

- Mantenga en buen estado todos los componentes del aspirador.
- Para garantizar la seguridad, cambie las piezas desgastadas o dañadas.
- Mantenga fuera del alcance de los niños.

**ATENCIÓN** La herramienta sirve para trabajos en los interiores.

**Aunque la estructura es segura de por sí, y aunque utilice medidas de seguridad y de protección adicionales, siempre existe un riesgo residual de sufrir lesiones corporales durante el trabajo.**

**Descripción de iconos y gráficos utilizados.**

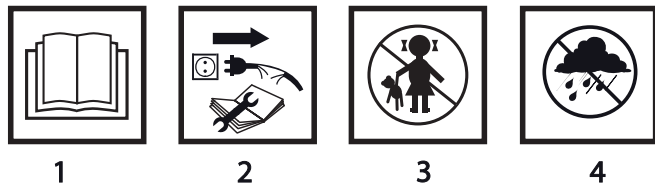

1. Lea el manual de uso, siga las advertencias y las reglas de seguridad incluidas.
2. Desconecte el cable de alimentación antes de realizar tareas de mantenimiento o reparación.
3. No permita que los niños se acerquen a la herramienta.
4. Proteja la herramienta de la lluvia.

## **ESTRUCTURA Y APLICACIÓN**

El aspirador de taller está diseñado para capturar y aspirar polvo incombustible, virutas de madera, etc. en el modo de funcionamiento „en seco” y para succionar líquidos inflamables y mezclas de agua y aire en el modo de funcionamiento „en húmedo”.

El aspirador está diseñado para trabajar con herramientas eléctricas para la extracción de virutas y el polvo generados durante el trabajo con herramienta eléctrica. El dispositivo se adapta a las cargas más altas en aplicaciones industriales, por ejemplo, en trabajos de artesanía y en talleres de reparación y para cualquier trabajo de aficionado (bricolaje).



**Adecuado para trabajar con polvo de yeso. Durante la extracción de polvo de yeso debe utilizar simultáneamente filtro plegado y bolsa de polvo.**



**Se prohíbe el uso de esta herramienta eléctrica para usos diferentes de los aquí indicados.**

## **DESCRIPCIÓN DE LAS PÁGINAS GRÁFICAS**

La lista de componentes se refiere a las piezas del dispositivo mostradas en la imagen al inicio de la instrucción.

1. Asa de transporte
2. Toma de corriente
3. Brida de fijación
4. Toma de conexión
5. Rueda
6. Depósito
7. Carcasa superior
8. Interruptor
9. Tapón de descarga
10. Soporte de ruedas
11. Base
12. Sujeción del cable de alimentación
13. Empuñadura auxiliar
14. Tuerca especial
15. Guías

\* Puede haber diferencias entre la imagen y el producto.

## **DESCRIPCIÓN DE ICONOS UTILIZADOS**



ATENCIÓN



ADVERTENCIA



MONTAJE / CONFIGURACIONES



INFORMACIÓN

## WYPOSAŻENIE I AKCESORIA

1. Manguera de aspiración	- 1 ud.
2. Punta para suelos	- 2 ud.
3. Boquilla para bordes	- 1 ud.
4. Rueda	- 4 ud.
5. Tubo telescópico	- 1 ud.
6. Bolsa para polvo	- 1 ud.
7. Membrana de espuma	- 1 ud.
8. Filtro plegado	- 1 ud.
9. Apoyo de ruedas	- 4 uds.
10. Adaptador	- 1 ud.
11. Parte inferior de la empuñadura adicional	- 2 uds.
12. Empuñadura auxiliar	- 1 ud.
13. Tornillos + tuercas	- 1 juego
14. Tornillos	- 6 ud.

## PREPARACIÓN PARA TRABAJAR

### MONTAJE DE RUEDAS



El uso de ruedas ayuda en el transporte más fácil del aspirador. Las ruedas más pequeñas con más maniobra están colocadas en la parte delantera y facilitan maniobrar durante el transporte, mientras que las ruedas traseras más grandes proporcionan una mayor estabilidad del aspirador.



- Afloje las bridas de fijación (3) a ambos lados del dispositivo y retire la carcasa superior (7) (imagen A).
- Gire el depósito (6) colocando de forma adecuada los soportes de ruedas (10) en las ranuras de la base (11) y fíjelo con tornillos (imagen B).
- Instale las ruedas delanteras (5) presionándolas en los orificios de los soportes de ruedas (10) (imagen C).
- Instale las ruedas traseras (5) presionándolas en los orificios de los soportes de ruedas (10) (imagen D).
- Una vez más, gire el depósito y monte la carcasa superior (7).

### MONTAJE DE LA EMPUÑADURA AUXILIAR



- Coloque la parte inferior de la empuñadura adicional (a) en las guías (15) colocados sobre el depósito (6) (imagen E) y fíjela con los tornillos suministrados (imagen F).
- Por medio de tornillos especiales y tuercas (14) gire la parte inferior de la empuñadura auxiliar (a) y la empuñadura auxiliar (13) (imagen G).



El aspirador puede ser transportado al lugar de trabajo sobre las ruedas, utilizando el asa de transporte (1) o la empuñadura auxiliar (13).

### INSERCIÓN / CAMBIO DEL FILTRO PLEGADO



#### Desconecte el cable de alimentación.

- Afloje las bridas de fijación (3) a cada lado del dispositivo y retire la carcasa superior (7).
- Coloque el filtro plegado (b) sobre la carcasa del flotador (c) observando que se haya instalado correctamente (imagen H).



- Monte la carcasa superior (7) y asegure con bridas de fijación (3).

**Filtro plegado dañado debe ser reemplazado por uno nuevo.**

## INSERCIÓN / EXTRACCIÓN DE LA BOLSA DE POLVO

 Para aspirar „en seco” debe utilizar la bolsa de polvo. Cuando se utiliza la bolsa de polvo, el filtro plegado no se obstruye y se puede utilizar más tiempo, y la posterior eliminación de impurezas es más fácil.

- Afloje las bridas de fijación (3) a cada lado del dispositivo y retire la carcasa superior (7).
- Deslice la apertura de la bolsa de polvo sobre el conector (d) sobre el depósito (6) (imagen I).
- Asegúrese que la bolsa de polvo se pega en toda su longitud a la pared interior del depósito.
- Coloque la carcasa superior (7) y asegúrela con bridas de fijación (3).
- El extracción de la bolsa de polvo se lleva a cabo en orden inverso al de su instalación.

 **Se debe controlar regularmente el estado de llenado de la bolsa de polvo. Después de llenar reemplazar la bolsa de polvo por una nueva.**

 Si el aspirador no se utiliza para absorber el material perjudicial para la salud, se puede descargar directamente en el depósito (6) sin la necesidad de usar el filtro plegado o una bolsa para polvo.

## INSTALACIÓN DE LA MANGUERA DE ASPIRACIÓN

- 
- Inserte la punta de la manguera de aspiración en la toma de conexión (4), gire a la derecha y tire suavemente hacia atrás (imagen J).
  - El otro extremo de la manguera de aspiración se debe conectar al tubo telescópico.
  - El desmontaje de la manguera de aspiración se hace en orden inverso al de su montaje.

## INSTALACIÓN DEL TUBO TELESCÓPICO Y BOQUILLAS

- 
- Introduzca la manguera de aspiración a la sujeción del tubo telescópico de modo que las pestañas estén en su lugar.
  - Mueva hacia abajo el botón (e), y extraiga el tubo telescópico a la longitud deseada (imagen K).
  - Coloque la boquilla correcta sobre el tubo telescópico.

 Las boquillas para suelos son especialmente útiles para la limpieza de grandes superficies y durante el trabajo „en húmedo”. La boquilla para bordes, sin embargo, es adecuada para la limpieza de bordes, esquinas o rebajes.

## INSTALACIÓN DE LA SUJECIÓN DEL CABLE DE ALIMENTACIÓN

- 
- Inserte el gancho superior del cable de alimentación (12) en el orificio en la carcasa superior (7) (imagen L).

## TRABAJO / AJUSTES

### PUESTA EN MARCHA / DESCONEXIÓN

 **La tensión en red debe coincidir con las indicaciones en la placa de características técnicas del aspirador.**

 El aspirador está equipado con un interruptor de 3 posiciones (8). Dependiendo del tipo de trabajo, cambie el interruptor a la posición adecuada (imagen H).

- **Pos I** = (interruptor en posición superior) el dispositivo actúa como una aspiradora estándar.
- **Pos 0** = (interruptor de posición central) apagado.
- **Pos II** = (interruptor en posición inferior) el aspirador solo se puede utilizar con un dispositivo externo (una herramienta eléctrica) conectado a la toma de corriente.

### ASPIRACIÓN DE VIRUTAS Y POLVO PRODUCIDO DURANTE EL TRABAJO CON LA HERRAMIENTA ELÉCTRICA

- 
- Coloque el filtro plegado en el aspirador (b) y / o la bolsa de polvo.
  - Enchufe el aspirador a la toma de corriente (2) (consumo de energía de la herramienta eléctrica conectada no debe superar los 2000 W) (imagen N).
  - Encienda el aspirador - pulse el interruptor (8) en su posición II.

 **Al seleccionar este modo de trabajo, el aspirador se puede usar solo junto con una herramienta eléctrica. Tenga en cuenta que el aspirador se pone en marcha automáticamente (con un ligero retraso) conectando la herramienta eléctrica a la toma de corriente.**

**La toma del aspirador solo se puede utilizar para los fines especificados en este manual.**

 **Durante la extracción de polvo de yeso debe sin excepciones utilizar simultáneamente filtro plegado y la bolsa de polvo.**

## TRABAJO „EN HÚMEDO”

 **No aspire con el aspirador líquidos inflamables o explosivos, como por ejemplo, gasolina, aceites, alcoholes, disolventes, etc., ni los polvos y materiales calientes y combustibles.**

-  **La membrana de espuma se usa para filtrar grandes suciedades del líquido.**
- Afloje las bridas de fijación (3) a cada lado del dispositivo y retire la carcasa superior (7).
  - Retire el filtro plegado (b) y / o la bolsa de polvo.
  - Vaciar el depósito de suciedad.
  - Compruebe que el flotador (f) se pueda levantar en su abrazadera (g) por completo en una línea recta (imagen O).
  - Coloque la membrana de espuma (h) sobre la abrazadera (g) del flotador (f) (imagen P).
  - Monte la carcasa superior (7) y asegure con bridas de fijación (3).

 **Si se ha llegado a la altura máxima de llenado del depósito con agua, oirá que el sonido del motor está cambiando claramente – apague inmediatamente el aspirador para vaciar el depósito.**

## VACIADO DEL DEPÓSITO DE AGUA SUCIA

-  • Coloque una bandeja u otro recipiente y desenrosque el tapón de drenaje (9) (imagen I).
- Después de drenar el agua, apriete el tapón de drenaje (9).

## PURGA

 Para purgar (por ejemplo, la suciedad incrustada en las esquinas), hay que retirar el cierre superior del tubo de suministro (12) situado en la carcasa superior (7) (fig. S). Retire la manguera de succión del enchufe de conexión (4) e insertéla en el orificio de la carcasa superior (7) (fig. T).

## USO Y MANTENIMIENTO

 **Antes de instalar, ajustar, reparar o usar la herramienta es necesario desenchufarla de la toma de corriente.**



## MANTENIMIENTO Y ALMACENAJE

- La limpieza regular asegura que el máximo rendimiento de aspiración se mantiene más tiempo.
- La carcasa del aspirador se debe limpiar del polvo y la suciedad con un paño ligeramente húmedo.
- Durante esta operación, el agua no puede entrar en el motor.
- Vacíe, limpie a fondo y seque con cuidado el depósito cada vez que ha limpiado suciedad húmeda o líquidos. Los líquidos y la suciedad húmeda aceleran el crecimiento de bacterias.
- Si ha utilizado el filtro plegado debe retirarlo y limpiarlo con un cepillo. La frecuencia de la necesidad de limpieza del filtro plegado depende del tipo y la cantidad de polvo. Si es necesario, sustitúyalo por uno nuevo. Utilice únicamente filtros plegados originales.
- El flotador y la membrana de espuma deben limpiarse bien y secar para evitar la formación de moho.
- Si ha utilizado una bolsa de polvo, debe reemplazarla una vez se llene completamente.
- El aspirador se debe almacenar en un lugar seco, fuera del alcance de los niños.
- El cambio de cable eléctrico y otras reparaciones se deben realizar únicamente en un punto de servicio técnico autorizado.

## LIMPIEZA DESPUÉS DEL TRABAJO „EN HÚMEDO”

-  • Después de trabajar, succione 1 a 2 litros de agua limpia, para purgar el tubo telescópico y la manguera de aspiración.
- Apague la aspiradora con el interruptor de (8) y retire el enchufe de la toma de corriente.
  - Levante la manguera de aspiración para que el agua que queda en el interior salga del depósito (6).
  - Vacíe el depósito de agua sucia, desenroscando el tapón de drenaje (9).
  - Desconecte la manguera de aspiración, libere las bridas de fijación (3) a cada lado del dispositivo y retire la protección superior (7).
  - Limpie el depósito y deje que se seque.

## AMPLACENAMIENTO

-  Muecas especiales en las ruedas (10) permiten colocar en ellas los accesorios del aspirador para su almacenamiento práctico, así como proporcionan comodidad para sus cambio durante el funcionamiento.
-  Cualquier tipo de avería debe subsanarse en un punto de servicio técnico autorizado por el fabricante.

## PARAMETROS TÉCNICOS

### DATOS NOMINALES

Aspirador de taller	
Parámetro técnico	Valor
Voltaje	230 V AC
Frecuencia	50 Hz
Potencia nominal	1500W
Potencia máx. del receptor	2000 W
Altura	840 mm
Diámetro exterior	340 mm
Capacidad plena del depósito	40 l
Capacidad operativa del depósito	32 l
Longitud de la manguera de aspiración	2 m
Diámetro de la boquilla de la manguera de aspiración	35 mm
Potencia de succión	18 kPa
Flujo de aire min.	58 l/s
Clase de protección	I
Clase de protección del circuito del receptor	I
Nivel de protección	IPX4
Peso	11,2 kg
Año de fabricación	2016

## PROTECCIÓN MEDIOAMBIENTAL



Los dispositivos eléctricos no se deben echar a la basura junto con los residuos tradicionales, sino ser llevados para su reutilización a las plantas de reciclaje específicas. Podrá recibir información necesaria del vendedor del producto o de la administración local. El equipo eléctrico y electrónico desgastado contiene sustancias no neutras para el medio ambiente. Los equipos que no se sometan al reciclaje suponen un posible riesgo para el medioambiente y para las personas.

\* Se reserva el derecho de introducir cambios.

Grupa Topex Spółka z ograniczoną odpowiedzialnością "Spółka komandytowa con sede en Varsovia, c/ Pograniczna 2/4 (a continuación: "Grupa Topex") informa que todos los derechos de autor para el contenido de las presentes instrucciones (a continuación: "Instrucciones"), entre otros, para su texto, fotografías incluidas, esquemas, imágenes, así como su estructura son propiedad exclusiva de Grupa Topex y está sujeto a la protección legal de acuerdo con la ley del 4 de febrero de 1994 sobre el derecho de autor y leyes similares (B.O. 2006 N°90 Posición 631 con enmiendas posteriores). Se prohíbe copiar, tratar, publicar o modificar con fines comerciales de la totalidad o de partes de las Instrucciones sin el permiso expreso de Grupa Topex por escrito. El no cumplimiento de esta prohibición puede acarrear la responsabilidad civil y penal.

### ASPIRAPOLVERE INDUSTRIALE 59G608

**ATTENZIONE: PRIMA DI UTILIZZARE IL DISPOSITIVO LEGGERE CON ATTENZIONE IL PRESENTE MANUALE, CHE VA CONSERVATO CON CURA PER UTILIZZI FUTURI.**

### NORME PARTICOLARI DI SICUREZZA



**AVVERTENZA. Non aspirare polveri nocive per la salute come ad es. polveri di legno duro, faggio, rovere, silice cristallina ed amianto. Questi materiali sono considerati cancerogeni.**

- Quest'apparecchiatura non è destinata all'utilizzo da parte di persone (tra cui bambini) con minorazioni fisiche, sensoriali o psichiche, o persone prive di esperienza o conoscenza dell'apparecchiatura, a meno che ciò non avvenga sotto la supervisione o conformemente alle istruzioni per l'uso dell'apparecchiatura, trasmesse da persone responsabili per la loro sicurezza.
- Conservare l'apparecchiatura fuori dalla portata dei bambini.
- Prima di collegare l'aspirapolvere alla presa di rete, assicurarsi sempre che la tensione di rete corrisponda alla tensione indicata nella targhetta identificativa del dispositivo.
- Collegare l'aspirapolvere solo ad impianti elettrici provvisti di protezione differenziale, che interrompe l'alimentazione se la corrente di dispersione supera i 30mA in un intervallo di tempo inferiore a 30ms.
- Una volta che è stato riempito il serbatoio per l'acqua, spegnere l'aspirapolvere.
- Il cavo di alimentazione del dispositivo deve essere sempre tenuto lontano da parti in movimento di altri dispositivi.
- Per collegare l'aspirapolvere alla rete e l'aspirapolvere all'elettrodomestico, utilizzare un cavo di alimentazione appropriato, adatto all'uso all'esterno dei locali ed al carico utilizzato.
- Non consentire il contatto del cavo di alimentazione con acqua, oli ed altri prodotti chimici.
- Non utilizzare l'aspirapolvere in ambienti con presenza di gas, vapori potenzialmente esplosivi o in prossimità di materiali esplosivi.
- L'aspirapolvere non può essere utilizzato per raccogliere cenere incandescente o materiali corrosivi, esplosivi o facilmente infiammabili o liquidi come ad es. oli, solventi, benzina.
- Utilizzare un filtro appropriato per il lavoro che si intende effettuare.
- Non utilizzare il dispositivo con il serbatoio o il sacchetto raccogli-polvere pieno. Svuotare regolarmente il serbatoio e sostituire il sacchetto raccogli-polvere.
- Non è consentito aspirare peli di animali da capi di abbigliamento indossati da persone o aspirare acqua da acquari (ciò costituisce una minaccia per la salute umana ed animale).
- Proteggere l'aspirapolvere dalla pioggia.
- Non esporre il dispositivo alla luce diretta del sole o ad altre fonti di calore.
- Non avvicinare la bocchetta dell'aspirapolvere ad elementi che possono essere catturati dall'aria aspirata (rischio di danneggiamento degli oggetti e dell'aspirapolvere stesso).
- Non aprire il cassetto raccogli-polvere con l'aspirapolvere in funzione.
- Se il cavo di alimentazione viene danneggiato durante il funzionamento, scollegare immediatamente l'alimentazione elettrica. **NON TOCCARE IL CAVO PRIMA DI SCOLLEGARE L'ALIMENTAZIONE.**
- Estrarre la spina dalla presa di rete:
  - ogni volta che si lascia incustodito il dispositivo;
  - prima di controllare, pulire o riparare il dispositivo;
- Le riparazioni dell'aspirapolvere devono essere eseguite solo da personale autorizzato.
- Utilizzare solo i ricambi consigliati dal produttore.

#### Manutenzione e conservazione

- Mantenere in buon stato tecnico tutti i componenti dell'aspirapolvere,
- Sostituire le parti usurate o danneggiate al fine di mantenere la sicurezza di utilizzo del dispositivo.
- Conservare fuori dalla portata dei bambini.

**ATTENZIONE! Il dispositivo non deve essere utilizzato per lavori all'esterno.**

**Nonostante la progettazione sicura dell'elettrodomestico, l'utilizzo di sistemi di protezione e di misure di protezione supplementari, sussiste sempre il rischio residuo di lesioni durante il lavoro.**

**Legenda dei pittogrammi utilizzati.**

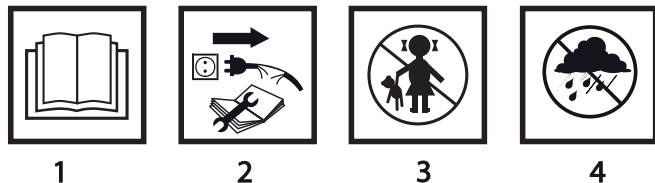

1. Leggere il manuale d'istruzioni, osservare le avvertenze e le istruzioni di sicurezza ivi contenute.
2. Scollegare il cavo di alimentazione prima di eseguire operazioni di manutenzione o riparazioni.
3. Tenere il dispositivo lontano dalla portata dei bambini.
4. Proteggere contro la pioggia.

## CARATTERISTICHE E APPLICAZIONI

L'aspirapolvere da officina è destinato all'aspirazione di polveri non combustibili, trucioli di legno, ecc. nella modalità "a secco" e l'aspirazione di liquidi non infiammabili e miscele di acqua ed aria nella modalità "a umido".

L'aspirapolvere è stato concepito per il funzionamento con elettrodomestici per l'aspirazione di trucioli e polveri sorte durante l'impiego di questi ultimi. Il dispositivo è adatto per l'impiego con carichi maggiorati per applicazioni industriali come ad es. nei laboratori artigianali e di riparazione e per qualsiasi lavoro nell'ambito del fai-da-te (bricolage).

 **Adattato per l'impiego con polvere di gesso. Per l'aspirazione di polvere di gesso deve essere impiegato un filtro pieghettato ed un sacchetto raccogli-polvere.**

 **È vietato l'utilizzo dell'elettrodomestico in modo non conforme alla sua destinazione d'uso.**

## DESCRIZIONE DELLE PAGINE CON DISEGNI

La numerazione che segue si riferisce ai componenti dell'elettrodomestico presentati nelle pagine con disegni del presente manuale.

1. Maniglia di trasporto
2. Presa di alimentazione
3. Clip di fissaggio
4. Presa di collegamento
5. Ruote portanti
6. Serbatoio
7. Coperchio superiore
8. Interruttore
9. Rubinetto di scarico
10. Staffa delle ruote portanti
11. Base
12. Gancio del cavo di alimentazione
13. Impugnatura ausiliaria
14. Dado speciale
15. Guide

\* Possono presentarsi differenze tra il disegno e il prodotto.

## DESCRIZIONE DEI SIMBOLI GRAFICI UTILIZZATI



ATTENZIONE



AVVERTENZA





MONTAGGIO/REGOLAZIONE



INFORMAZIONE

## EQUIPAGGIAMENTO E ACCESSORI

1. Tubo di aspirazione	- 1 pz.
2. Bocchetta per pavimenti	- 2 pz.
3. Bocchetta per bordi	- 1 pz.
4. Ruota portante	- 4 pz.
5. Tubo telescopico	- 1 pz.
6. Sacchetto raccogli-polvere	- 1 pz.
7. Membrana in gomma piuma	- 1 pz.
8. Filtro pieghettato	- 1 pz.
9. Staffa delle ruote portanti	- 4 pz.
10. Adattatore	- 1 pz.
11. Parte inferiore dell'impugnatura ausiliaria	- 2 pz.
12. Impugnatura ausiliaria	- 1 pz.
13. Bullone + dado speciale	- 2 cpl.
14. Viti	- 6 pz.

## PREPARAZIONE AL FUNZIONAMENTO

### MONTAGGIO DELLE RUOTE PORTANTI



L'utilizzo di ruote portanti consente un facile trasporto dell'aspirapolvere. Le ruote piroettanti più piccole, posizionate nella parte anteriore della base, facilitano le manovre durante lo spostamento del dispositivo, mentre le ruote posteriori più grandi assicurano una maggiore stabilità dell'aspirapolvere.



- Sbloccare i clip di fissaggio (3) su entrambi i lati del dispositivo e rimuovere il coperchio superiore (7) (**fig. A**).
- Ruotare il serbatoio (6), posizionare correttamente i supporti delle ruote portanti (10) nei fori presenti sulla base (11) e fissare con le viti (**fig. B**).
- Montare le ruote portanti anteriori (5), spingendole nei fori predisposti nei supporti per le ruote portanti (10) (**fig. C**).
- Montare le ruote portanti posteriori (5), spingendole sull'asse presente nei supporti per le ruote portanti (10) (**fig. D**).
- Capovolgere nuovamente il serbatoio e montare il coperchio superiore (7).

### MONTAGGIO DELL'IMPUGNATURA AUSILIARIA



- Posizionare gli elementi inferiori dell'impugnatura ausiliaria (a) nelle guide (15) presenti sul serbatoio (6) (**fig. E**) e fissarli con le viti in dotazione (**fig. F**).
- Con i bulloni e i dadi speciali (14), fissare gli elementi inferiori dell'impugnatura ausiliaria (a) e l'impugnatura ausiliaria (13) (**fig. G**).



L'aspirapolvere può essere trasportato al luogo di lavoro mediante le ruote portanti, utilizzando le maniglie di trasporto (1) o l'impugnatura ausiliaria (13).

### INSERIMENTO / SOSTITUZIONE DEL FILTRO PIEGHETTATO



**Scollegare il dispositivo dall'alimentazione elettrica.**

- Sbloccare i clip di fissaggio (3) su entrambi i lati del dispositivo e rimuovere il coperchio superiore (7).
- Posizionare il filtro pieghettato (b) sull'alloggiamento del galleggiante (c) facendo attenzione al suo corretto montaggio (**fig. H**).
- Montare il coperchio superiore (7) e fissare con i clip di fissaggio (3).



**Se il filtro pieghettato è danneggiato, sostituirlo con uno nuovo.**

## INSERIMENTO / RIMOZIONE DEL SACCHETTO RACCOGLIPOLVERE

 Per l'aspirazione "a secco" è necessario utilizzare un sacchetto raccogli-polvere. Utilizzando un sacchetto raccogli-polvere, il filtro pieghettato non si intasa e può essere utilizzato più a lungo e la successiva rimozione dello sporco è resa più facile.

- Sbloccare i clip di fissaggio (3) su entrambi i lati del dispositivo e rimuovere il coperchio superiore (7).
- Spostare il foro del sacchetto raccogli-polvere in corrispondenza del raccordo (d) presente sul serbatoio (6) (fig. I).
- Assicurarsi che il sacchetto raccogli-polvere sia fissato lungo tutta la sua lunghezza alla parete interna del serbatoio.
- Posizionare il coperchio superiore (7) e fissare con i clip di fissaggio (3).
- La rimozione del sacchetto raccogli-polvere avviene in ordine inverso.

 **Monitorare sistematicamente il livello di riempimento del sacchetto raccogli-polvere. Dopo il riempimento, sostituire il sacchetto raccogli-polvere con uno nuovo.**

 Se l'aspirapolvere non viene utilizzato per assorbire materiali nocivi per la salute, questi possono essere scaricati direttamente nel serbatoio (6) senza dover utilizzare un filtro pieghettato o un sacchetto raccogli-polvere.

## MONTAGGIO DEL TUBO DI ASPIRAZIONE

-  • Inserire l'estremità del tubo di aspirazione nel foro di collegamento (4), ruotare a destra e tirare leggermente (fig. J).
- L'altra estremità del tubo di aspirazione deve essere collegata al tubo telescopico.
  - Lo smontaggio del tubo di aspirazione avviene in successione inversa rispetto al suo montaggio.

## MONTAGGIO DEL TUBO TELESCOPICO E DELLE PUNTE

-  • Inserire il tubo telescopico di aspirazione nella maniglia del tubo telescopico in modo il sistema a scatto sia in posizione.
- Spostare il pulsante verso il basso (e) e regolare il tubo telescopico alla lunghezza desiderata (fig. K).
  - Installare la bocchetta appropriata sul tubo telescopico.

 Le bocchette per pavimenti sono particolarmente utili per la pulizia di grandi superfici e quando si lavora in modalità "a umido". La bocchetta per bordi invece è adatta per la pulizia di bordi, angoli o fessure.

## INSTALLAZIONE DEL GANCIO SUPERIORE PER IL CAVO DI ALIMENTAZIONE

-  • Inserire il gancio superiore per il cavo di alimentazione (12) nel foro presente sul coperchio superiore (7) (fig. L).

## FUNZIONAMENTO / REGOLAZIONI

### ACCENSIONE / SPEGNIMENTO

 **La tensione di rete deve corrispondere al valore di tensione indicato sulla targhetta identificativa dell'aspirapolvere.**

 L'aspirapolvere è dotato di un interruttore a 3 posizioni (8). A seconda del tipo di lavoro eseguito, commutare l'interruttore sulla posizione desiderata (fig. M).

- **Pos. I** = (posizione superiore dell'interruttore) il dispositivo funziona come aspirapolvere standard.
- **Pos. 0** = (posizione centrale dell'interruttore) dispositivo spento.
- **Pos. II** = (posizione inferiore dell'interruttore) l'aspirapolvere può essere utilizzato solo con un dispositivo esterno (elettroutensile) collegato alla presa presente sull'aspirapolvere.

### ASPIRAZIONE DI TRUCIOLI E POLVERI GENERATI DALL'UTILIZZO DELL'ELETTROUTENSILE

-  • Inserire nell'aspirapolvere il filtro pieghettato (b) e/o il sacchetto raccogli-polvere.
- Inserire la spina dell'elettroutensile nella presa di alimentazione (2) (la potenza assorbita dell'elettroutensile collegato non deve superare i 2000 W) (fig. N).
  - Accendere l'aspirapolvere – premere l'interruttore (8) in pos. II.

-  Quando viene selezionata questa modalità di funzionamento, l'aspirapolvere può essere utilizzato solo insieme all'elettrodomestico. Si noti che l'aspirapolvere verrà avviato automaticamente (con un minimo ritardo) mediante l'elettrodomestico collegato.  
La presa dell'aspirapolvere può essere utilizzata solo per le finalità indicate nel presente manuale.

-  Durante l'aspirazione di polvere di gesso deve essere obbligatoriamente installato un filtro pieghettato ed un sacchetto raccogli-polvere.

## FUNZIONAMENTO "A UMIDO"

-  Non aspirare con l'aspirapolvere qualsiasi tipo di liquidi infiammabili o esplosivi come ad es. benzina, oli, alcoli, solventi, ecc. e materiali e polveri calde e incandescenti.

-  La membrana in gomma piuma rimuove le impurità più grandi dal liquido.
  - Sbloccare i clip di fissaggio (3) su entrambi i lati del dispositivo e rimuovere il coperchio superiore (7).
  - Rimuovere il filtro pieghettato (b) e/o il sacchetto raccogli-polvere.
  - Svuotare il serbatoio dalle impurità raccolte.
  - Verificare se il galleggiante (f) può galleggiare completamente in linea retta nel suo alloggiamento (g) (fig. O).
  - Installare la membrana in gomma piuma (h) sull'alloggiamento (g) del galleggiante (f) (fig. P).
  - Montare il coperchio superiore (7) e fissare con i clip di fissaggio (3).

-  Se viene raggiunto il livello massimo di acqua nel serbatoio, il suono del motore cambia in modo avvertibile, in tal caso è necessario spegnere immediatamente l'aspirapolvere per svuotare il serbatoio.

## SVUOTAMENTO DEL SERBATOIO DI ACQUA SPORCA

- 
  - Posizionare una vaschetta o un altro recipiente e svitare il tappo di scarico (9) (fig. R).
  - Dopo aver scaricato l'acqua, serrare il tappo di scarico (9).

## SOFFIAGGIO

-  Per il soffiaggio (es. di sporco depositatosi negli angoli), scollegare la clip superiore del tubo di alimentazione (12) e inserirlo nell'alloggiamento superiore (7) (fig. S). Rimuovere il tubo di aspirazione dalla presa di collegamento (4) ed inserirlo nel foro nella parte superiore dell'alloggiamento (7) (fig. T).

## UTILIZZO E MANUTENZIONE

-  Prima di intraprendere qualsiasi operazione di regolazione, servizio o riparazione, bisogna scollegare l'elettrodomestico dalla rete elettrica.

### MANUTENZIONE E CONSERVAZIONE

- Una pulizia regolare consente di mantenere a lungo buone prestazioni di aspirazione del dispositivo.
- Pulire da sporco e polvere il rivestimento dell'aspirapolvere utilizzando un panno leggermente umido. Durante quest'operazione l'acqua non può entrare all'interno del motore.
- Svuotare, pulire ed asciugare accuratamente il serbatoio ogni volta che si è utilizzato il dispositivo per rimuovere sporco umido e liquidi. Liquidi o sporco umido accelerano la crescita di batteri.
- Se è stato usato un filtro pieghettato, rimuoverlo e per pulirlo con un pennello. La frequenza di pulizia del filtro pieghettato dipende dal tipo e dalla quantità di polvere aspirata. Se necessario, sostituire il filtro con uno nuovo. Usare solo filtri pieghettati originali.
- Il galleggiante e la membrana in gomma piuma devono essere accuratamente puliti ed asciugati per evitare la formazione di muffe.
- Se si utilizza un sacchetto raccogli-polvere, questo deve essere sostituito dopo il completo riempimento.
- L'aspirapolvere deve essere sempre conservato in un luogo asciutto, non accessibile ai bambini.
- La sostituzione del cavo di alimentazione o altre riparazioni devono essere affidate a un centro di assistenza tecnica autorizzato.

## PULIZIA DOPO IL FUNZIONAMENTO "A UMIDO"



- Una volta terminato l'utilizzo, aspirare 1 o 2 litri di acqua pulita, che consentirà di sciacquare il tubo telescopico ed il tubo di aspirazione.
- Spegnere l'aspirapolvere mediante l'interruttore (8) e scollegare la spina dalla presa di rete.
- Sollevare il tubo di aspirazione in modo che l'acqua presente all'interno fluisca nel serbatoio (6).
- Svuotare il serbatoio dell'acqua sporca svitando il tappo di scarico (9).
- Scollegare il tubo di aspirazione, sbloccare i clip di fissaggio (3) su entrambi i lati del dispositivo e rimuovere il coperchio superiore (7).
- Pulire il serbatoio, lasciare che si asciughi.

## STOCCAGGIO



Le apposite scanalature presenti sulle staffe delle ruote portanti (10) consentono l'inserimento degli accessori dell'aspirapolvere al loro interno per un comodo trasporto e conservazione durante l'esecuzione del lavoro.



Ogni tipo di difetto deve essere eliminato da un punto autorizzato di assistenza tecnica del produttore.

## PARAMETRI TECNICI

### DATI NOMINALI

Aspirapolvere da officina	
Parametro	Valore
Tensione di alimentazione	230 V AC
Frequenza di alimentazione	50 Hz
Potenza nominale	1500W
Potenza max. dell'elettrotensile	2000 W
Altezza	840 mm
Diametro interno	340 mm
Capacità totale del serbatoio	40 l
Capacità utile del serbatoio	32 l
Lunghezza del tubo flessibile	2 m
Diametro dell'estremità del tubo di aspirazione	35 mm
Potenza di aspirazione	18 kPa
Flusso d'aria min.	58 l/s
Classe di protezione	I
Classe di protezione del circuito del ricevitore	I
Grado di protezione	IPX4
Peso	11,2 kg
Anno di produzione	2016

## PROTEZIONE DELL'AMBIENTE / CE



Le apparecchiature elettriche ed elettroniche non devono essere smaltite con i rifiuti domestici, ma consegnate a centri autorizzati per il loro smaltimento. Informazioni su come smaltire il prodotto possono essere reperite presso il rivenditore dell'utensile o le autorità locali. I rifiuti di apparecchiature elettriche ed elettroniche contengono sostanze inquinanti. Le apparecchiature non riciclate costituiscono un rischio potenziale per l'ambiente e per la salute umana.

\* Ci si riserva il diritto di effettuare modifiche.

La „Grupa Topex Spółka z ograniczoną odpowiedzialnością” Spółka komandytowa con sede a Varsavia, ul. Pograniczna 2/4 (detta di seguito: „Grupa Topex”) informa che tutti i diritti d'autore sul contenuto del presente manuale (detto di seguito: „Manuale”), che riguardano, tra l'altro, il testo, le fotografie, gli schemi e i disegni contenuti e anche la sua composizione, appartengono esclusivamente alla Grupa Topex sono protetti giuridicamente secondo la legge del 4 febbraio 1994, sul diritto d'autore e diritti connessi (Gazz. Uff. polacca del 2006 n. 90 posizione 631 con successive modifiche). La copia, l'elaborazione, la pubblicazione, la modifica a scopo commerciale, sia dell'intero Manuale che di singoli suoi elementi, senza il consenso scritto della Grupa Topex, sono severamente vietate e comportano responsabilità civile e penale.

### INDUSTRIËLE STOFZUIGER 59G608

OPGELET: VOORALEER U HET APPARAAT GEBRUIKT, MOET U DEZE HANDLEIDING AANDACHTIG DOORLEZEN EN U MOET DE HANDLEIDING VOOR LATER GEBRUIK BEWAREN.

#### GEDETAILLEERDE VEILIGHEIDSVORSCHRIFTEN



**WAARSCHUWING.** Het is verboden om stoffen die gevaarlijk voor de gezondheid zijn af te zuigen, bv. stoffen van hard hout, fagus, eik, siliciumdioxide en asbest. Deze materialen worden als kankerverwekkend beschouwd.

- Dit toestel is niet bestemd voor gebruik door personen (waaronder kinderen) met beperkt fysiek, aanraak- of psychisch vermogen of personen zonder ervaring of kennis van het toestel, tenzij dit onder toezicht of volgens de gebruiksaanwijzing verkregen van persoon aansprakelijk voor de veiligheid gebeurt.
- Let een bijzondere aandacht erop zodat geen kinderen met het toestel spelen.
- Alvorens het toestel aan het stroomnetwerk aan te sluiten controleer of de spanning van het netwerk met de spanning aangegeven op het typeplaatje overeenstemt.
- Sluit de stofzuiger alleen op elektrische installatie met differentieelschakelaar die de spanning gaat onderbreken indien de de stroom boven 30mA in een tijd korter dan 30 ms raakt.
- Als de tank vol met water is, dient de stofzuiger worden uitgezet.
- Houd de voedingskabel niet in de buurt van de bewegende onderdelen van andere toestellen.
- Voor het aansluiten van de stofzuiger en de stofzuiger met de afnemer gebruik de aangepaste voedingskabel bestemd voor het buitengebruik en met de juiste belasting.
- Bescherm de voedingskabel tegen contact met gemorst water, oliën en andere chemische stoffen.
- Het is verboden om de stofzuiger in de omgeving waarin explosieve gassen en dampen voorkomen of in de buurt van explosieve materialen.
- Het is verboden om de stofzuiger voor gloeiend as noch corrosieve, explosieve of licht brandbare materialen of vloeistoffen te gebruiken, zoals oliën, oplosmiddelen, benzine.
- Gebruik de juiste filter, aangepast aan het te uitvoeren werk.
- Werk nooit met de volle tank of stofzak. Maak de tank en stofzak regelmatig leeg.
- Het is verboden om de stofzuiger voor het stofzuigen van dierenvel, kleren op mensen of het afzuigen van water van aquariums te gebruiken (levensgevaar voor dieren en mensen).
- Bescherm de stofzuiger tegen regen.
- Plaats de stofzuiger nooit in een direct zonlicht of een ander warmtebron.
- Breng de zuigmond van de stofzuiger niet in de buurt van voorwerpen die door de lucht kunnen worden afgezogen (risico van beschadiging van voorwerpen en de stofzuiger).
- Open de afvalbak niet tijdens de werking van de stofzuiger.
- Bij beschadiging van voedingskabel tijdens het werk, zet onmiddellijk de spanning uit. **RAAK NIET AAN DE VOEDINGSKABEL VOORDAT DE SPANNING UIT TE ZETTEN.**
- Trek de stekker uit het stopcontact:
  - telkens als het toestel overgelaten wordt;
  - voor controle, reiniging of reparatie van het toestel;
- De reparaties van het toestel dienen alleen door bevoegde personen worden uitgevoerd.
- Gebruik alleen door de producent aanbevolen vervangonderdelen.

#### Onderhoud en opslag

- Alle onderdelen van de stofzuiger dienen in een juiste toestand zijn.
- Met het oog op veiligheid dienen versleten of beschadigde onderdelen te worden vervangen.
- Bewaar buiten bereik van kinderen.

**LET OP! Het toestel is alleen voor binnengebruik bestemd.**

**Ondanks toepassing van veilige constructie, gebruik van veiligheidsmiddelen en aanvullende beschermende middelen altijd bestaat er een klein risico van lichaamsletsels tijdens de werkzaamheden.**

**Uitleg van de gebruikte pictogrammen**

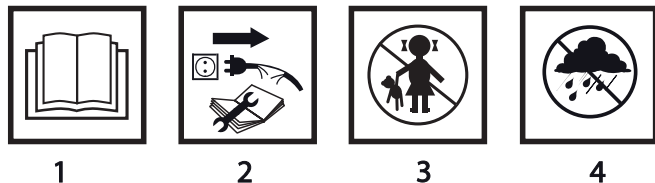

1. Lees de gebruiksaanwijzing, volg de waarschuwingen en veiligheidsaanwijzingen op.
2. Voordat met de bedienings- of reparatiewerkzaamheden te beginnen, trek de stekker uit het stopcontact.
3. Laat kinderen niet in de buurt van het gereedschap komen.
4. Bescherm tegen regen.

## **OPBOUW EN TOEPASSING**

De industriële stofzuiger is bestemd voor het opvangen en afzuigen van niet brandbare stoffen, houtsnippers e.z.v. in de modus "droog" en het afzuigen van niet brandbare vloeistoffen en mengsels van water en lucht in de modus "nat".

De stofzuiger is geschikt voor samenwerking met elektrogereedschappen voor het afzuigen van houtsnippers en stoffen die tijdens werkzaamheden met elektrogereedschap ontstaan. Het toestel is aangepast aan verhoogde belasting die bij de industriële toepassingen kan ontstaan, bv. ambachtelijke en reparatiewerkzaamheden en bij allerlei amateurmatige werkzaamheden (knutselwerk).

 **Geschikt voor werk met gipsstof. Tijdens het afzuigen van de gipsstof dienen tegelijkertijd de harmonische filter en stofzak gebruikt worden.**

 **Gebruik het gereedschap alleen in overeenstemming met het beoogde doel.**

## **BESCHRIJVING VAN GRAFISCHE PAGINA'S**

De onderstaande nummering heeft betrekking op elementen van het toestel weergegeven op de grafische pagina's van deze gebruiksaanwijzing.

1. Transport handvat
2. Voedingsnest
3. Bevestigende klem
4. Aansluitingsnest
5. Draaiwielen
6. Tank
7. Bovenste behuizing
8. Hoofdschakelaar
9. Uitlaattap
10. Steun van de draaiwielen
11. Onderstel
12. Ophang van de voedingskabel
13. Aanvullende handgreep
14. Speciale moer
15. Geleiders

\* Er kunnen verschillen tussen de afbeelding en het product optreden.

## OMSCHRIJVING VAN DE GRAFISCHE TEKENS



LET OP



WAARSCHUWING



MONTAGE/INSTELLINGEN





INFORMATIE

## UITRUSTING EN ACCESSOIRES

1. Afzuigslang	- 1 st.
2. Zuigmond voor vloeren	- 2 st.
3. Zuigmond voor randen	- 1 st.
4. Draaiwiel	- 4 st.
5. Telescopische buis	- 1 st.
6. Stofzak	- 1 st.
7. Schuim membraan	- 1 st.
8. Harmonische filter	- 1 st.
9. Onderstel van de draaiwielen	- 4 st.
10. Adapter	- 1 st.
11. Onderste deel van de aanvullende handgreep	- 2 st.
12. Aanvullende handgreep	- 1 st.
13. Schroeven + speciale moeren	- 2 sets
14. Bouten	- 6 st.

## WERKVOORBEREIDING

### MONTAGE VAN DE DRAAIWIELEN

-  De toepassing van de draaiwielen maakt de transport van de stofzuiger meer makkelijk. Kleinere, zwenkwielen bevinden zich in de voorste deel van het onderstel en vergemakkelijken het manoeuvreren tijdens het verplaatsen, de achterste, grotere wielen zorgen voor grotere stabiliteit van de stofzuiger.
- 
  - Maak de bevestigende klemmen (3) aan beide zijden van het toestel los en neem de bovenste behuizing (7) weg (afb. A).
  - Draai de tank (6) om en plaatst de steunen van de draaiwielen (10) in de nesten van het onderstel (11) en monteer met behulp van de bouten (afb. B).
  - Monteer de voorste draaiwielen (5) door deze in de openingen van steunen van de draaiwielen (10) in te schuiven (afb. C).
  - Monteer de achterste draaiwielen (5) door deze op de as van de steunen van de draaiwielen (10) in te schuiven (afb. D).
  - Draai de tank opnieuw door en monteer de bovenste behuizing (7).

### MONTAGE VAN DE AANVULLENDE HANDGREEP

- 
  - Plaats het onderste deel van de aanvullende handgreep (a) in de geleiders (15) op de tank (6) (afb. E) en monteer met behulp van de geleverde bouten (afb. F).
  - Met behulp van de schroeven en speciale moeren (14) draai de onderste gedeelte van de aanvullende handgreep (a) en de aanvullende handgreep (13) (afb. G).

-  De stofzuiger kan naar het werkplek getransporteerd worden door het laten rollen op de draaiwielen of door het grijpen aan het transport handvat (1) of de aanvullende handvat (13).

### PLAATSEN / VERVANGEN VAN DE HARMONISCHE FILTER

-  **Trek de stekker uit het stopcontact.**
  - Maak de bevestigende klemmen (3) aan beide zijden van het toestel los en neem de bovenste behuizing (7) weg.
  - Plaats de harmonische filter (b) op de behuizing van de vlotterschakelaar (c) en verzeker u zich of deze op een juiste manier gemonteerd werd (afb. H).
  - Monteer de bovenste behuizing (7) en beveilig met de bevestigende klemmen (3).



**Vervang de beschadigde harmonische filter met een nieuwe.**

## **PLAATSEN / WEGNEMEN VAN DE STOFZAK**



Voor het "droog" stofzuigen gebruik de stofzak. Bij het gebruikmaken van de stofzak raakt de harmonische filter niet vol en kan langer geëxploiteerd worden waardoor ook het verwijderen van vuil makkelijker gaat.

- Maak de bevestigende klemmen (3) aan beide zijden van het toestel los en neem de bovenste behuizing (7) weg.
- Schuif de opening van de stofzak op de uitlaat (d) van de tank (6) (afb. I).
- Verzeker u zich of de stofzak op de gehele lengte op de binnenzijde van de tank rust.
- Plaats de bovenste behuizing (7) en beveilig met de bevestigende klemmen (3).
- Het wegnemen van de stofzak gebeurt in de omgekeerde volgorde.



**Controleer regelmatig de inhoud van stofzak op het vollopen. Als de stofzak vol is, vervang de stofzak op een nieuwe.**



Indien de stofzuiger niet voor het afzuigen van schadelijke materialen gebruikt wordt, kunnen deze direct naar de tank (6) worden afgezogen zonder de noodzaak om de harmonische filter of de stofzak te gebruiken.

## **MONTAGE VAN DE AFZUIGSLANG**



- Schuif de uiteinde van de afzuigslang in de aansluitingsnest (4), draai deze naar rechts en trek licht naar achteren (afb. J).
- De tweede uiteinden van de afzuigslang sluit op de telescopische buis aan.
- Demontage van de afzuigslang dient in de omgekeerde volgorde te gebeuren.

## **MONTAGE VAN DE TELESCOPIsche BUIS EN UITEINDEN**



- Druk de uiteinde van de afzuigslang op de telescopische buis zodat de klemmen op de juiste plek komen.
- Verschuif de knop naar beneden (e) en vervolgens schuif de telescopische buis tot de gewenste lengte uit (afb. K).
- Plaats de juiste uiteinde op de telescopische buis.



De zuigmonden voor vloeren zijn bijzonder geschikt voor het reinigen van grote oppervlaktes en tijdens het "droog" werk. De zuigmond voor de randen is het meest geschikt voor het reinigen van randen, hoeken of verdiepingen.

## **MONTAGE VAN DE BOVENSTE OPHANG VAN DE VOEDINGSKABEL**



- Schuif de bovenste ophang van de voedingskabel (12) in de opening van de bovenste behuizing (7) (afb. L).

## **WERK / INSTELLINGEN**



### **AAN- / UITZETTEN**

**De spanning van het netwerk moet met de spanning aangegeven op het typeplaatje van de stofzuiger overeenkomen.**



De stofzuiger is voorzien van een 3-standen schakelaar (8). Afhankelijk van het soort uitgevoerde werk zet de schakelaar in de juiste stand (afb. M).

- **Stand I** = (bovenste positie van de schakelaar) het toestel werkt als een standaard stofzuiger.
- **Stand 0** = (middelste positie van de schakelaar) uitgezet.
- **Stand II** = (benedenste positie van de schakelaar) de stofzuiger kan alleen met een extern toestel (elektrogereedschap) aangesloten op de voedingsnest van de stofzuiger gebruikt worden.

## **HET AFZUIGEN VAN DE HOUTSNIPPERS EN STOFFEN DIE TIJDENS HET WERK MET DE ELEKTROGE-REEDSCHAP ONTSTAAN**



- Plaats de harmonische filter (b) in de stofzuiger en/of de stofzak.
- Plaats de stekker van het elektrogereedschap in de voedingsnest (2) (de krachtopname van het aangesloten elektrogereedschap mag niet meer dan 2000 W zijn) (afb. N).
- Zet de stofzuiger aan - druk op de schakelaar knop (8) in de pos. II.



 Na keuze van de werkmodus kan de stofzuiger alleen tezamen met het elektrogereedschap gebruikt worden. Neemt u in acht dat de stofzuiger automatisch (met een geringe vertraging) door de aansluiting van het elektrogereedschap aangezet gaat worden. Het nest van de stofzuiger mag alleen in overeenstemming met de doeleinden aangegeven in deze instructie gebruikt worden.

 Tijdens het afzuigen van de gipsstof dienen tegelijkertijd de harmonische filter en stofzak gebruikt worden.

## “DROOG” WERK

 Het is verboden om met de stofzuiger licht brandbare of explosieve vloeistoffen zoals benzine, oliën, alcoholen, oplosmiddelen ezv. en hete en bijtende stoffen en materialen af te zuigen.

 **Schuim membraan filtert groot vuil van de vloeistoffen.**

- Maak de bevestigende klemmen (3) aan beide zijden van het toestel los en neem de bovenste behuizing (7) weg.
- Verwijder de harmonische filter (b) en/of de stofzak.
- Verwijder het vuit van de tank.
- Verzeker u zich of de vlotterschakelaar (f) in de ring (g) recht omhoog kan gaan (afb. O).
- Schuif de schuim membraan (h) op de ring (g) van de vlotterschakelaar (f) (afb. P).
- Monteer de bovenste behuizing (7) en beveilig met de bevestigende klemmen (3).

 Als de maximale hoogte van het waterniveau in de tank bereikt wordt, verandert het geluid van de motor en de stofzuiger dient onmiddellijk uitgezet worden om het water van de tank te verwijderen.

## VERWIJDEREN VAN VUIL WATER VAN DE TANK

- 
- Plaats de opvangbak of een ander bak en draai de uitlaattap open (9) (afb. R).
  - Na het aftappen van het water, maar de uitlaattap dicht (9).

## AFBLAZEN

 Om door te blazen (bv. van vuil in de hoeken) neem de bovenste klem van de voedingskabel (12) in de bovenste behuizing (7) weg (afb. S). Neem de zuigslang uit de aansluitingsingang (4) weg en plaats deze in de opening in de bovenste behuizing (7) (afb. T).

## BEDIENING EN ONDERHOUD

 Voordat met enige regel-, bedienings- of herstelwerkzaamheden te beginnen, dient de aansluiting met de netspanning te worden onderbroken.

### ONDERHOUD EN OPSLAG



- Het regelmatig schoonhouden verzekert, dat de maximale afzuigcapaciteit langer wordt behouden.
- Maak de behuizing van de stofzuiger van stof en vuil met een zacht vochtig doekje schoon. Let op dat er geen water naar de motor doordringt.
- Maak de tank leeg, grondig schoon en zorgvuldig droog telkens als de reiniging tot een nat vuil en vloeistof betrekking had. Vloeistoffen en nat vuil versnellen de groei van bacteriën.
- Indien de harmonische filter gebuikt werd, dient deze ook gedemonteerd en met behulp van een borstel schoongemaakt worden. De frequentie van de reiniging van de harmonische filter is afhankelijk van de soort en hoeveelheid van stoffen. Indien nodig vervang voor een nieuwe. Gebruik alleen originele harmonische filters.
- De vlotterschakelaar en schuim membraan dienen zorgvuldig gereinigd en daarna droog gemaakt worden zodat er geen schimmel ontstaat.
- Indien een stofzak gebruikt wordt, dient deze na het vollopen te worden vervangen.
- Bewaar de stofzuiger altijd op een droge plek en buiten bereik van kinderen.
- Laat de uitwisseling van de voedingskabel of andere reparaties alleen door een geautoriseerd maken.

### REINIGING NA “DROOG” WERK

- 
- Na beëindiging van het werk zuig 1 tot 2 liters schoon water af waardoor de telescopische buis en afzuigslang doorgespoeld worden.

- Zet de stofzuiger met de hoofdschakelaar (8) uit en trek de stekker uit het stopcontact.
- Hef de afzuigslang zodat het water naar de bak kan doorstromen (6).
- Maak de bak met vuil water leeg door de uitlaattap open te maken (9).
- Ontkoppel de afzuigslang, maak de bevestigende klemmen (3) aan beide zijden van het toestel los en neem de bovenste behuizing (7) weg.
- Maak de bak schoon en laat het afdrogen.

## OPSLAG

-  De speciale gleuven op de steunen van de draaiwielen (10) zijn geschikt om stofzuiger accessoires erin te plaatsen om deze op een slimme manier te bewaren alsook zorgen ze voor gemak tijdens hun uitwisseling.
-  Allerlei soorten van stoornissen dienen door een geautoriseerde servicedienst van de producent verwijderd te worden.

## TECHNISCHE PARAMETERS.

### TYPEPLAATJE

Industriële stofzuiger	
Parameter	Waarde
Voedingsspanning	230 V AC
Frequentie	50 Hz
Nominale kracht	1500W
Max. kracht van de afnemer	2000 W
Hoogte	840 mm
Buitendiameter	340 mm
Volledige inhoud van de tank	40 l
Gebruikte inhoud van de tank	32 l
Lengte van de afzuigslang	2 m
Diameter van de uiteinde van de afzuigslang	35 mm
Afzuigkracht	18 kPa
Min. luchtstroom	58 l/s
Veiligheidsklasse	I
Veiligheidsklasse van het circuit van de afnemer	I
Veiligheidsgraad	IPX4
Massa	11,2 kg
Bouwjaar	2016

## MILIEUBESCHERMING / CE



De elektrisch aangedreven producten mogen niet worden meegegeven met het huishoudelijk afval, maar moeten voor het hergebruik in aangepaste faciliteiten worden gebracht. Nodige informatie kunt u bij verkoper of de plaatselijke autoriteiten te verkrijgen. De afgedankte elektrische en elektronische apparatuur bevat gevaarlijke stoffen voor het milieu. De apparatuur die niet aan recycling wordt onderworpen vormt een potentiële bedreiging voor het milieu en de menselijke gezondheid.

\* Recht om wijzigingen aan te brengen voorbehouden.

„Topex Groep Vennootschap met beperkte aansprakelijkheid [Grupa Topex Spółka z ograniczoną odpowiedzialnością]” Commanditaire Vennootschap [Spółka komandytowa] met zetel te Warszawa, ul. Pograniczna 2/4 (verder: „Topex Groep”) deelt u mede, dat alle auteursrechten op de inhoud van deze gebruiksaanwijzing (verder: „Gebruiksaanwijzing”), waaronder de tekst, geplaatste foto’s, schema’s, tekeningen, alsook de opbouw aan Topex Groep behoren en worden op basis van de Wet van 4 februari 1994 inzake auteursrechten en aanverwante rechten (Stb. 2006, Nr. 90, Pos. 631 met latere aanpassingen) beschermd. Kopiëren, bewerken, publiceren en modifieren voor handelsdoeleinden van deze Gebruiksaanwijzing alsook enkele delen ervan zonder schriftelijke toestemming van Topex Groep is strikt verboden en kan civielrechtelijke of strafrechtelijke vervolging als gevolg hebben.





**graphite.pl**