



ПАСПОРТ

технического изделия



**Руководство по эксплуатации
ПИЛА БЕНЗИНОВАЯ ЦЕПНАЯ «DDE»**

Модель : CS2512

Уважаемый Покупатель!

Мы благодарим Вас за выбор техники «DDE». Прежде, чем начать использовать бензиновую цепную пилу, обязательно ознакомьтесь с данной инструкцией. Несоблюдение правил эксплуатации и техники безопасности может нанести вред здоровью и привести к выходу из строя аппарата .

Руководство содержит информацию по эксплуатации и техническому обслуживанию бензопилы «DDE». Руководство считается неотъемлемой частью

ОБЩИЕ УКАЗАНИЯ

Цепная бензиновая пила (далее по тексту механизм) представляет собой переносной пильный аппарат цепного принципа пиления древесины с приводом от двухтактного двигателя внутреннего сгорания.

Данное изделие предназначено для непрофессионального применения в различных областях сельского, лесного, паркового, дачного хозяйства, малоэтажного строительства и т.д.

Бензопила автономна в работе, удобна и проста в эксплуатации, значительно облегчает труд человека. Работа с бензопилой не требует длительной специальной подготовки, но потребитель должен иметь представление о двигателях внутреннего сгорания и определенные практические навыки при работе с мототехникой и неукоснительно соблюдать правила эксплуатации и технику безопасности. Срок службы бензомоторной пилы 5 лет.

ВНИМАНИЕ:

Компания DDE оставляет за собой право в любое время вносить изменения в конструкцию или комплектацию изделий без каких-либо предупреждений или обязательств со своей стороны.

Таблица с техническими характеристиками.

Модель.	CS2512
Объем двигателя	25 см ³
Максимально развиваемая мощность	0,9 кВт/8000 об/мин
Длина шины	30 см
Скорость вращения на холостом ходу	2900-3100 об/мин
Максимальные обороты двигателя	9000 об/мин
Емкость топливного бака	230 мл
Емкость масляного бака	160 мл
Антивибрационная система	Да
Тормоз цепи	Да
Автоматическая смазка цепи	Да
Масса нетто	3,4 кг
Уровень звукового давления	108 Дб

ПЕРЕВОД ОРИГИНАЛЬНЫХ ИНСТРУКЦИЙ (ISTRUZIONI ORIGINALI)

Содержание

1. Для вашей безопасности.....	1
2. Описание символов на изделии.....	6
3. Установка шины и цепи.....	7
4. Топливо и масло для цепи.....	8
5. Использование двигателя.....	10
6. Пиление.....	13
7. Обслуживание.....	15
8. Обслуживание цепи и шины.....	17
9. Поиск неисправностей.....	18
10. Дополнительные приспособления.....	18

⚠ ВНИМАНИЕ!

Эта мотопила предназначена для ухода за деревьями и, таким образом, ее могут использовать только соответствующим образом обученные операторы для обработки деревьев.

Уважаемый покупатель,

В первую мы хотели бы поблагодарить Вас за выбор нашей продукции и выразить надежду, что использование данного устройства будет соответствовать Вашим требованиям и оправдает Ваши ожидания. Настоящее руководство составлено с целью подробного ознакомления с механизмом и его эффективным и надежным использованием. Пожалуйста, не забывайте о том, что руководство является неотъемлемой частью механизма. Всегда держите руководство под рукой, чтобы воспользоваться им в нужный момент, а в случае продажи или сдачи механизма в аренду передайте его новым пользователям.

Механизм был спроектирован и выпущен в соответствии с действующими стандартами. Он является безопасным и надежным в работе при условии соблюдения инструкций, содержащихся в данном руководстве (надлежащее использование). Несоблюдение инструкций по безопасности, техническому обслуживанию и ремонту считается «ненадлежащим использованием», в результате которого гарантия на механизм аннулируется, производитель освобождается от любой ответственности по ней, пользователь несет полную ответственность за расходы, возникшие в связи с ущербом, а также за телесные повреждения, полученные обслуживающим персоналом или третьими лицами.

Если найдены небольшие разногласия между представленным здесь описанием и собственно механизмом, которым Вы владеете, пожалуйста, помните, что, в связи с постоянным совершенствованием нашей продукции, информация, содержащаяся в данном руководстве, подлежит изменениям без предварительного уведомления или обязательств по обновлению. Однако все наиболее существенные функции по обеспечению безопасности и эксплуатации механизма остаются неизменными. В случае каких-либо сомнений обращайтесь к агенту по продаже. Приятной работы!

1. Для вашей безопасности

ОПИСАНИЕ СИМВОЛОВ И ПРЕДУПРЕЖДЕНИЙ О БЕЗОПАСНОСТИ

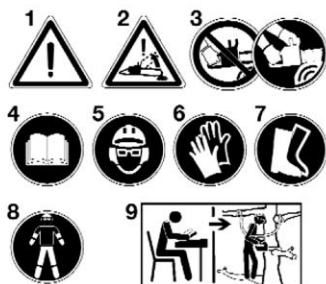

1. Внимательно прочитайте и выполните все предупреждения.
2. Внимание! опасность отдачи.
3. Держите бензопилу двумя руками.
4. Прочитайте руководство по эксплуатации и техобслуживанию перед использованием изделия.
5. Наденьте шлем, защитные очки и наушники.
6. Использовать плотные рабочие рукавицы.
7. Ноги должны быть обуты в предохранительную обувь или сапоги с нескользящей подошвой и со стальными носками
8. Использовать подходящую защиту для ступней и ног, а также для кистей и рук.
9. Эта мотопила предназначена для операторов с соответствующей подготовкой для ухода за деревьями.

ВНИМАНИЕ!!!
ОПАСНОСТЬ УЩЕРБА ДЛЯ СЛУХА

В ОБЫЧНЫХ РАБОЧИХ УСЛОВИЯХ ЭТО ИЗДЕЛИЕ МОЖЕТ ВЫЗЫВАТЬ ДЛЯ ИСПОЛЬЗУЮЩЕГО ЕГО ОПЕРАТОРА ИНДИВИДУАЛЬНУЮ ЕЖЕДНЕВНУЮ ПОДВЕРЖЕННОСТЬ ШУМУ, СОСТАВЛЯЮЩУЮ ИЛИ ПРЕВЫШАЮЩУЮ **85 дБ(А)**

Максимальные значения уровня шума и вибраций CS 2512

Уровень звукового давления на уши оператора (ISO 22868)	db(A)	108
- Неточность размеров (2006/42/EC - EN 27574)	db(A)	1,3
Уровень измеренной акустической мощности (ISO 22868) ...	db(A)	108
- Неточность размеров (2006/42/EC - EN 27574)	db(A)	1,6
Уровень вибрации (ISO 22867)	m/s ²	10,8
- Неточность размеров (2006/42/EC - EN 12096)	m/s ²	1,1

1. Для вашей безопасности



1. Ни в коем случае не пользуйтесь бензопилой, если вы устали, плохо себя чувствуете или раздражены, находитесь под воздействием лекарственных препаратов, вызывающих сонливость, а также спиртных напитков или наркотиков.



2. Наденьте спецобувь, плотно прилегающую к телу одежду, защитные средства для глаз, ушей и головы. Наденьте антивибрационные перчатки.

3. Всегда поддерживайте цепь в заточенном состоянии, а бензопилу, включая антивибрационную систему (AV) в исправном состоянии. Затупившаяся цепь увеличит время, необходимое для пиления, а также уровень вибрации, передаваемой на руки оператора во время работы. Если компоненты бензопилы ослабились, или ее антивибрационные подшипники изношены или повреждены, уровень вибрации увеличится.

4. Все указанные выше меры предосторожности не гарантируют защиту от виброболезни или кистевого туннельного синдрома. Поэтому, рекомендуем тем, кто долго пользуется данным изделием, периодически проверять состояние здоровья рук и пальцев. При возникновении некоторых из указанных выше симптомов немедленно обратитесь к врачу.



5. Обращайтесь с топливом с необходимой осторожностью. Высушите его, если оно пролилось, и перед запуском бензопилы отодвиньте ее не менее, чем на 3 метра от точки заправки.

6. Удалите все источники искр или пламени (такие как сигареты, открытый огонь или искрообразующий инструмент) из зоны, в которой топливо смешивается, наливается или складывается.



7. Не курите, как во время заправки, так и при работе с бензопилой.

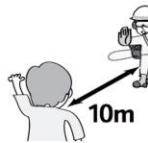

8. Не допускайте, чтобы кто-либо подходил к бензопиле во время ее работы. Держите людей и животных подальше от места, где вы работаете. Дети, животные и взрослые люди должны стоять на расстоянии не менее 10 м от работающей бензопилы.



9. Не начинайте работу, если вы предварительно не освободили рабочий участок, не нашли себе опору для ног и не определили путь, по которому отходить от падающего дерева.



10. При работающем двигателе держите бензопилу двумя руками. Крепко держите ручки большим пальцами и пальцами кисти, надежно сжимая их.



11. Во время работы держите бензопилу подальше от всех частей вашего тела.



12. Не запускайте бензопилу, если вы предварительно не убедились, что полотно не касается других предметов.



13. Переносите бензопилу только с выключенным двигателем, шиной и цепью назад, глушителем как можно дальше от вас.



14. Перед началом работы убедитесь, что цепь не ослаблена, повреждена или изношена. Ни в коем случае не пользуйтесь поврежденной, неправильно отремонтированной или неполностью и ненадежно собранной цепью. Проверьте, что цепь останавливается при отпуске рычага управления акселератором.



15. Все работы на бензопиле, кроме тех, которые наглядно указаны в данном руководстве, должен выполнять только специализированный персонал. В противном случае, если, например, для удаления или



блокировки маховика используется неправильный инструмент чтобы снять муфты сцепления, то он может повредиться и даже разбиться на куски во время работы.

16. Выключите бензопилу перед тем, как положить ее на пол.



17. Будьте очень осторожными во время пиления кустарников и сходной растительностью, так как цепь может зацепиться и отбросить их в вашу сторону, вызывая потерю равновесия.

18. При обрезании ветвей под нагрузкой обратите внимание на то, чтобы они вас не ударили, когда нагрузка будет снята.



19. Не пилите в ветряную погоду, в плохую погоду, при плохой видимости, слишком низкой или высокой температуре. Убедитесь в отсутствии сухих ветвей, которые могут упасть.

20. Держите ручки чистыми и сухими, без следов масла и топлива.



21. Работайте лишь только в хорошо проветриваемых помещениях. Не пользуйтесь бензопилой в закрытых помещениях. Выхлопные газы содержат токсичный угарный газ.



22. Не работайте в пределах кроны дерева, если у вас нет соответствующей подготовки.

23. Обратите внимание на отдачу. Это - рывок шины в верхнем направлении, происходящий тогда, когда цепь в конце шины касается другого предмета. По этой причине вы можете не справиться с управлением бензопилы.



24. При перевозке бензопилы наденьте на цепь соответствующий чехол.

1.1 МЕРЫ ЗАЩИТЫ ОТ ОТДАЧИ ВО ВРЕМЯ РАБОТЫ С БЕНЗОПИЛОЙ

ВНИМАНИЕ! Отдача происходит тогда, когда конец цепи касается предмета, или когда дерево нажимает и блокирует цепь во время пиления. Иногда касание предметов концом цепи вызывает быстрый рывок в обратное направление, смещая шину вверх и в вашу сторону. Если цепь блокируется в верхней части шины, она может сместиться в вашу сторону. В обоих случаях, вы можете не справиться с управлением бензопилой, с очень серьезными последствиями.



• Не доверяйтесь лишь только предохранительным устройствам, встроенным в бензопилу. Во избежание любых несчастных случаев, принимайте все возможные меры предосторожности.

1. Если вы понимаете, как происходит отдача, вы сможете почти что полностью устранить неожиданность этого явления. Неожиданность представляет собой серьезную опасность при несчастных случаях.



2. Когда цепная пила работает, всегда держите ее двумя руками, правой рукой - за заднюю ручку, а левой - за переднюю. Крепко возьмитесь за ручки пальцами кисти и большими пальцами. Таким образом, вы уменьшите отдачу и продолжите управлять бензопилой.



3. Освободите рабочий участок от посторонних предметов и препятствий. Не допускайте, чтобы верхняя часть шины касалась стволов, ветвей и прочих препятствий во время работы.

4. Пилите только на максимальных оборотах двигателя.



5. Не протягивайтесь и не пилите выше уровня ваших плеч.

6. Придерживайтесь инструкции изготовителя в том, что касается способов заточки и обслуживания цепи.

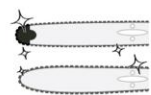

7. Пользуйтесь только шинами и цепями, рекомендованными изготовителем или эквивалентного типа.

1.2 ИСПОЛЬЗОВАНИЕ МОТОПИЛ ДЛЯ ПОДРЕЗКИ ДЕРЕВЬЕВ ПРИ ПОМОЩИ ТРОСА И РЕМЕННОЙ ОБВЯЗКИ

В настоящем разделе описываются рабочие процедуры, обеспечивающие уменьшение риска получения травм при использовании мотопил для подрезки деревьев, когда оператор находится выше уровня земли, при помощи троса и ременной обвязки. Несмотря на то, что они могут выступать в качестве указаний или руководства по обучению персонала, их не следует рассматривать как замену формальному обучению. Изложенные в настоящем приложении руководящие указания являются примерами хорошей организации работ. Всегда следует соблюдать находящиеся в силе законы и правила.

Общие требования при проведении высотных работ

Если операторы, выполняющие подрезку деревьев при помощи мотопилы с использованием троса и ременной обвязки, находятся выше уровня земли, рекомендуется, чтобы они никогда не работали бы в одиночку. Рекомендуется, чтобы им помогал бы напарник, находящийся на земле, который должным образом обучен порядку выполнения действий в случае возникновения чрезвычайных ситуаций.

Рекомендуется, чтобы операторы мотопил для подрезки деревьев перед началом выполнением работ были бы обучены общей технике безопасного подъема и рабочим положениям, а также, чтобы они были бы снабжены ремненными обвязками, тросами, плоскими ремнями с петлями на концах, карабинными крючками и другой оснасткой, которая обеспечила бы их устойчивое положение и поддержку мотопилы при перемещении операторов в положение, необходимое для безопасной работы.

Предварительные действия перед началом использования мотопилы на дереве



Рекомендуется, чтобы работник, находящийся на земле, проверил мотопилу, заправил ее топливом, запустил и предварительно нагрел, а перед передачей мотопилы работнику, находящемуся на дереве, выключил бы ее.

Рекомендуется закрепить мотопилу при помощи плоского ремня, приспособленного для подсоединения к ременной обвязке оператора.

- а) прикрепить плоский ремень к месту соединения, расположенному с тыльной стороны мотопилы (А);

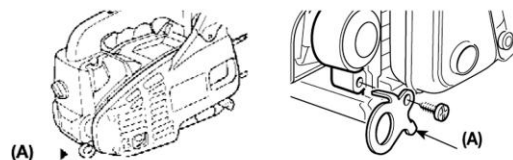

- б) достать подходящие карабинные крючки, при помощи которых можно не напрямую (а именно, пос-

редством плоского ремня) или напрямую (а именно, используя место соединения на мотопиле) прикрепить мотопилу к ременной обвязке оператора;

- в) убедиться, что при передаче мотопилы оператору она надежно прикреплена;
- г) перед отцеплением мотопилы от подъемного устройства убедиться, что она прикреплена к ременной обвязке.

Возможность прикрепить мотопилу непосредственно к ременной обвязке уменьшает риск повреждения оснастки при перемещении вокруг дерева.

Всегда выключать питание мотопилы, когда она крепится непосредственно к ременной обвязке. Мотопилу следует прикрепить к рекомендуемым местам соединения на ременной обвязке.



Они могут быть расположены в срединной точке (передней или задней) или с боков.

Если возможно, прикрепить мотопилу к задней срединной центральной точке, чтобы она не путалась бы в подъемных тросах и чтобы опора ее веса находилась бы посередине, по направлению к основанию позвоночника оператора.

При изменении места крепления мотопилы рекомендуется, чтобы

перед ее отцеплением от предыдущего места крепления оператор убедился бы, что она прикреплена к новому месту крепления.

Использование мотопилы на дереве

Анализ несчастных случаев, которые возникают при использовании этих мотопил для подрезки деревьев, показывает, что их основной причиной является неправильное использование мотопилы одной рукой. Значительная часть несчастных случаев происходит из-за того, что операторы не пытаются принять безопасное рабочее положение, которое позволило бы им держать мотопилу обеими руками.

Это является причиной повышения риска получения травм ввиду того, что:

- в случае возникновения отдачи мотопила не удерживается достаточно крепко,
- утрачивается контроль над мотопилой, что повышает вероятность ее соприкосновения с подъемными тросами и с телом оператора (в особенности с левой кистью и левой рукой), а также
- из-за небезопасного рабочего положения теряется контроль над мотопилой, что может стать причиной соприкосновения с ней (непредвиденное движение мотопилы во время ее работы).

Безопасное рабочее положение, предусматривающее удержание мотопилы двумя руками

Чтобы позволить операторам держать мотопилу обеими руками, в качестве общего правила при работе с мотопилой им рекомендуется держать ее в безопасном рабочем положении:

- на уровне бедра при выполнении горизонтальных распилов,
- на уровне солнечного сплетения при выполнении вертикальных распилов.

Когда оператор работает вблизи вертикального ствола и при этом боковая сила рабочего положения низкая, может потребоваться хорошая опора, чтобы обеспечить безопасное рабочее положение.

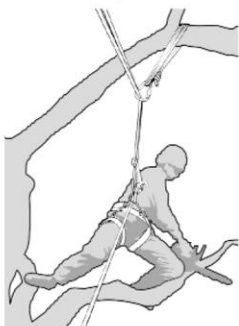

Однако, если оператор удаляется от ствола, ему необходимо предпринять меры, чтобы устранить или нейтрализовать возрастающую боковую силу, например, изменив направление главного троса посредством дополнительного места крепления или при помощи плоского ремня, который можно регулировать непосредственно на ремной обвязке при помощи дополнительного места крепления.



Для того чтобы способствовать созданию хорошей опоры в рабочем положении можно использовать хомут, изготовленный временно при помощи ремня с петлей, в которую следует продеть ногу.

Запуск мотопилы на дереве

Во время запуска мотопилы на дереве, оператору рекомендуется:

- а) перед запуском включить тормоз цепи,
- б) перед запуском держать мотопилу с левой или с правой стороны относительно туловища, а именно:
 - 1) если мотопила находится с левой стороны, держать ее левой рукой за переднюю рукоятку так, чтобы мотопила находилась бы вдали от туловища, когда оператор правой рукой тянет пусковой трос, либо
 - 2) если мотопила находится с правой стороны, держать ее правой рукой за одну из двух рукояток так, чтобы мотопила находилась бы вдали от туловища, когда оператор левой рукой тянет пусковой трос.

Каждый раз, когда включенная мотопила оставляется в подвешенном состоянии на плоском ремне, рекомендуется включать тормоз цепи.

Перед началом выполнения наиболее важных или опасных распилов оператору рекомендуется удостовериться, что в мотопиле имеется достаточно топлива.

Использование мотопилы одной рукой

Рекомендуется, чтобы при подрезке деревьев при помощи мотопилы оператор не держал бы ее только одной рукой, когда он находится в нестабильном рабочем положении, для подрезки веток небольшого диаметра на краях ветвей рекомендуется использовать ручную пилу. Использовать мотопилу для подрезки, удерживая ее только одной рукой, следует лишь в следующих случаях:

- оператор не может занять рабочее положение, которое позволило бы ему держать мотопилу двумя руками, и
- имеется необходимость занять рабочее положение, которое предполагает удержание мотопилы одной рукой, и
- мотопила используется на полностью вытянутой руке перпендикулярно туловищу оператора и вдали от него.



Операторы никогда не должны:

- выполнять распил участком с повышенным риском отдачи, находящимся на конце шины мотопилы;
- "пилить и держать" распиливаемые участки, а также
- пытаться поймать падающие участки.

Освобождение защемленной мотопилы

Если мотопила во время распила защемляется, оператор должен выполнить следующие действия:

- выключить мотопилу и надежно прикрепить ее к ветви, которая идет от ствола к распилу или к отдельному инструментальному тросу;
- потянуть мотопилу со стороны распила, приподняв при этом ветвь, если необходимо;
- в случае необходимости использовать ручную пилу или вторую мотопилу, чтобы освободить защемленную мотопилу, выполнив распил, по крайней мере, на расстоянии 30 см вокруг защемленной мотопилы.

Если для освобождения защемленной мотопилы используется ручная пила или другая мотопила, распилы следует выполнять по направлению к верхушке ветви (иначе говоря, между защемленной мотопилой и верхушкой ветви, а не между стволом и защемленной мотопилой), чтобы отпиленная часть ветви не тащила бы за собой мотопилу, что еще более усложнит сложившуюся ситуацию.

2. Описание символов на изделии

⚠ ВНИМАНИЕ! Для обеспечения безопасной работы и обслуживания, символы нанесены на изделие горельефом. Придерживайтесь этих указаний, и вы не ошибетесь.



Горловина для заправки топливом
Расположение: Рядом с топливной пробкой



Горловина для заправки маслом для цепи
Расположение: Рядом с масляной пробкой



Когда выключатель находится в положении "I", двигатель запустится. Переключив выключатель в положение "O", двигатель немедленно остановится.
Расположение: Спереди, над рукояткой..



При запуске аппарата, повернув ручку стартера (расположенной слева на тыльной стороне задней рукоятки) в положение, указанное стрелкой, можно установить режим запуска следующим образом:

- Первое положение – режим запуска разогретого двигателя.
- Второе положение – режим запуска холодного двигателя.

Расположение: Верхняя правая часть крышки воздушного фильтра

H

Винт под надписью "H" регулирует высокую скорость.

L

Винт под надписью "L" регулирует низкую скорость.

T

Винт, расположенный слева от буквы "T", - это регулировочный винт холостых оборотов.
Расположение: На задней ручке, слева

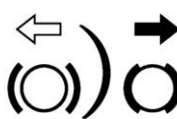

Указывает направление, в котором тормоз цепи отпускается (белая стрелка) и включается (черная стрелка).
Расположение: Передняя часть крышки цепи



При повороте штока отверткой в направлении стрелки, указывающей на положение "MAX", на цепь будет подаваться большее количество масла; при его повороте по направлению к положению "MIN", будет подаваться меньшее количество масла.
Расположение: Дно силового узла

3. Установка шины и цепи

⚠ ВНИМАНИЕ! Распаковка и завершение монтажа должны выполняться на твердой и ровной поверхности, с расстоянием, достаточным для перемещения машины и ее упаковки, всегда пользуясь соответствующими инструментами. Обработка в отходы упаковки должна производиться в соответствии с действующими местными нормами.

В состав обычного комплекта для пиления входят следующие детали.

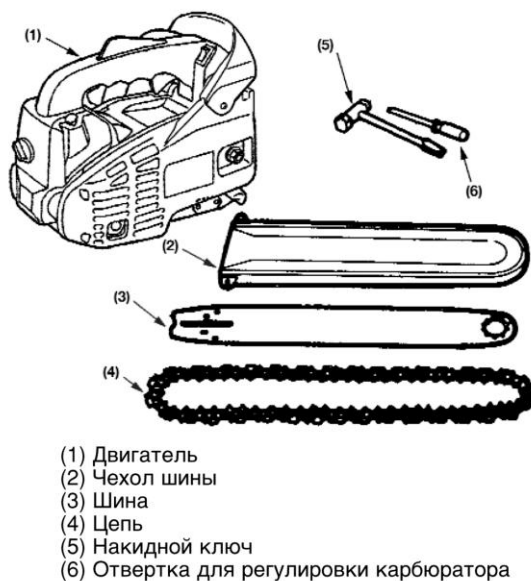

- (1) Двигатель
- (2) Чехол шины
- (3) Шина
- (4) Цепь
- (5) Накидной ключ
- (6) Отвертка для регулировки карбюратора

Откройте упаковку и установите шину и цепь на двигатель следующим образом:

⚠ ВНИМАНИЕ! Края цепи очень острые. Для вашей безопасности наденьте толстые защитные перчатки.

1. Сместите чехол в сторону передней рукоятки и убедитесь, что тормоз цепи не включен.
2. Ослабьте гайки и снимите крышку цепи.
3. Закрепить опору с задней стороны силового узла при помощи винта.

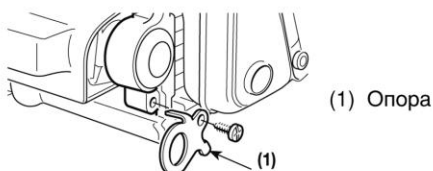

(1) Опора

4. Установить направляющую шину, после чего надеть пильную цепь на шину и цепное колесо.

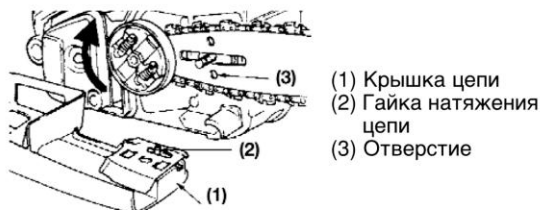

- (1) Крышка цепи
- (2) Гайка натяжения цепи
- (3) Отверстие

ПРИМЕЧАНИЕ Убедитесь в правильном направлении цепи.



- (1) Направление движения

5. Вставить винт для натяжения цепи в нижнее отверстие направляющей шины. После этого установить крышку цепи и закрутить пальцами установочную гайку.

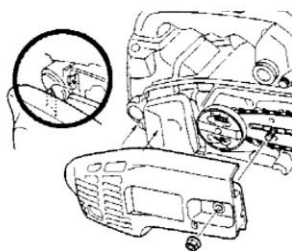

⚠ ВНИМАНИЕ!

При установке крышки цепи убедитесь, что крючок, расположенный в задней части крышки, правильно вставлен.

6. Поднимите верхнюю часть шины и одновременно с этим отрегулируйте натяжение цепи при помощи соответствующего винта до тех пор, пока соединительные звенья не будут слегка касаться нижней части шины.

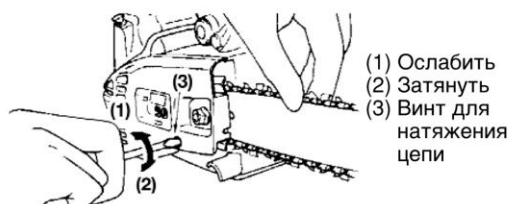

- (1) Ослабить
- (2) Затянуть
- (3) Винт для натяжения цепи

7. Туго затяните гайки со смещенной в верхнее положение верхней частью шины (12 ~ 15 Нм). После этого убедитесь, что цепь хорошо скользит и имеет необходимое натяжение, смещая ее вручную. При необходимости снова отрегулируйте натяжение. Для этого следует сначала ослабить крышку цепи.

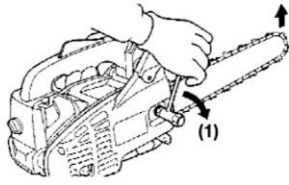

(1) Затянуть

8. Затяните винт натяжения цепи.

ПРИМЕЧАНИЕ

Новая цепь слегка удлиняется по мере ее эксплуатации. Часто проверяйте и регулируйте ее натяжение, так как, когда цепь ослабляется, она может соскочить или быстро износиться вместе с шиной.

4. Топливо и масло для цепи

• ТОПЛИВО

⚠ ВНИМАНИЕ! Бензин - это легковоспламеняющееся вещество. Не курите и не подносите к топливу открытое пламя или искры. Выключите двигатель и остудите его перед заправкой топливом.

Заправку необходимо выполнять на улице, при отсутствии растительности. Кроме того, перед запуском двигателя, необходимо отойти не менее чем на 3 метра от точки, где была выполнена заправка.



- Двигатели смазываются специальным маслом для бензиновых 2-тактных двигателей с воздушным охлаждением. Используйте высококачественное антиокислительное масло, пригодное для 2-тактных двигателей с воздушным охлаждением (МАСЛО JASO FC GRADE или ISO EGC GRADE).

- Не используйте смешанное масло ВІА или TCW (для 2-тактных двигателей с водяным охлаждением).

- **РЕКОМЕНДОВАННАЯ ПРОПОРЦИЯ ТОПЛИВНОЙ СМЕСИ: 40 ЧАСТЕЙ БЕНЗИНА К 1 ЧАСТИ МАСЛА**



- Выхлопные газы зависят от основных параметров и компонентов двигателя (например, приготовления смеси, фазировки зажигания и фазирования зазоров), без добавки других компонентов или подачи инертного материала во время сгорания.

- Эти двигатели предназначены для работы на неэтилированном бензине.

- Убедитесь, что вы используете бензин с минимальным октановым числом 89RON (США/Канада: 87AL).

- Использование бензина с меньшим октановым числом, чем указанное, может вызвать перегрев двигателя и такие неисправности, как заклинивание поршня.

- Рекомендуем использовать неэтилированный бензин в целях снижения атмосферного загрязнения, для защиты вашего здоровья и окружающей среды.

- Некачественный бензин или масло может повредить поршневые кольца, топливные шланги или топливный бак двигателя.

• СМЕШИВАНИЕ ТОПЛИВА

⚠ ВНИМАНИЕ! Будьте осторожны во время взбалтывания.

1. Измерьте количества смешиваемого масла и бензина.

2. Налейте часть бензина в подходящую и чистую емкость под топливо.

3. Налейте все масло и хорошо размешайте.

4. Налейте оставшуюся часть бензина и снова мешайте не менее одной минуты. Так как неко-

- торые масла плохо смешиваются, для обеспечения максимальной долговечности двигателя необходимо очень тщательно размешать. В случае недостаточного смешивания увеличивается опасность преждевременного заклинивания поршня, вызванного слишком бедной смесью.
5. Четко пометьте емкость, чтобы не спутать ее содержимое с содержимым других емкостей.
 6. Для легкого определения емкости напишите с наружной стороны, что в ней находится.
4. **Неиспользовавшимися более 1 месяца** смесями - они могут засорить карбюратор, отрицательно влияя на исправную работу двигателя.
 5. В случае продолжительного простоя двигателя опорожните топливный бак и очистите его. После этого включите двигатель и опорожните карбюратор.
 6. Для утилизации топливной смеси емкости необходимо сдавать в уполномоченный центр сбора.

• ЗАПРАВКА

1. Отвинтите и снимите топливную пробку. Положите ее на непыльную поверхность.
2. Залейте топливный бак на 80% его вместительности.
3. Туго затяните топливную пробку и удалите топливо, случайно разлившееся вокруг изделия.

⚠ ВНИМАНИЕ!

1. **Заправку необходимо выполнять на ровном грунте, без растительности.**
2. **Перед запуском двигателя отойдите не менее чем на 3 метра от точки, где вы выполнили заправку.**
3. **Выключите двигатель перед началом заправки. Убедитесь, что вы достаточно хорошо взболтали смесь в емкости.**

• **ДЛЯ ОБЕСПЕЧЕНИЯ МАКСИМАЛЬНОЙ ДОЛГОВЕЧНОСТИ ДВИГАТЕЛЯ НЕ ПОЛЬЗУЙТЕСЬ:**

1. **ТОПЛИВОМ БЕЗ МАСЛА (ЧИСТЫМ БЕНЗИНОМ)** - он быстро вызовет серьезные повреждения внутренних компонентов двигателя.
2. **ДИЗТОПЛИВОМ** - может повредить резиновые и/или пластмассовые части, а также отрицательно сказаться на смазке двигателя.
3. **МАСЛОМ ДЛЯ 4-ХТАКНЫХ ДВИГАТЕЛЕЙ** - может забрызгать свечу, засорить выхлопной проем или заклинить поршневые кольца.

ПРИМЕЧАНИЕ

Гарантия не покрывает обычный износ, а также внесенные в изделие изменения, влияющие на его работу. Гарантия теряет силу также в случае несоблюдения инструкций по смешиванию топлива и т.д., приведенных в данном руководстве.

• МАСЛО ДЛЯ ЦЕПИ

ВАЖНО

Используйте исключительно специальное масло для бензопил или адгезионную смазку для бензопил. Не используйте масло, содержащее примеси, чтобы не засорить фильтр бака и не нанести масляному насосу необратимые повреждения.

ВАЖНО

Специальное масло для смазки цепи является биоразложимым. Использование минерального или моторного масла наносит серьезный ущерб окружающей среде.

Важно использовать масло высокого качества, чтобы хорошо смазать детали пильного аппарата; бывшее в использовании масло или масло плохого качества снижают эффективность смазки и сокращают срок службы цепи и шины.

Всегда рекомендуется полностью наполнять бак для масла (при помощи воронки) всякий раз при заправке топливом; поскольку емкость бака для масла рассчитана таким образом, чтобы топливо израсходовалось прежде, чем масло, так вы избежите использования машины без смазки.

5. Использование двигателя

⚠ ВНИМАНИЕ! Использование бензопилы с поврежденными или недостающими деталями является опасным. Перед запуском двигателя убедитесь, что все детали, в том числе шина и цепь, правильно установлены.

• ЗАПУСК ДВИГАТЕЛЯ

• Перед запуском двигателя

1. Заправьте пилу топливом и маслом для цепи, после чего туго затяните пробки.

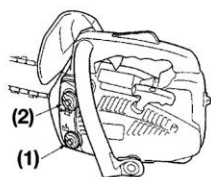

- (1) Масло для цепи
- (2) Топливо

2. Нажмите на праймер 5-7 раз

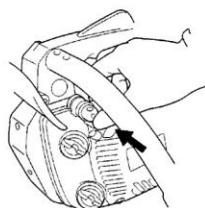

3. Переведите выключатель в положение "I".

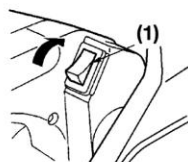

- (1) Выключатель

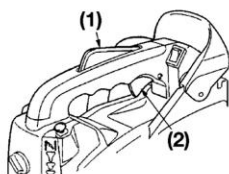

- (1) Блокировка акселератора
- (2) Рычаг акселератора

4. Потяните рукоятку воздушной заслонки и установите ее во второе положение. Воздушная заслонка закроется, и акселератор установится в положение запуска

ПРИМЕЧАНИЕ При повторном запуске двигателя сразу после его остановки, оставьте ру-

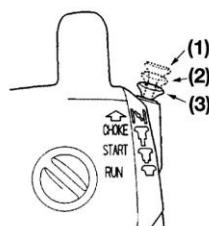

Рукоятка воздушной заслонки:

- (1) при холодном двигателе
- (2) при разогретом двигателе
- (3) после запуска двигателя

коятку воздушной заслонки в первом положении (воздушная заслонка открыта и акселератор в положении запуска).

ПРИМЕЧАНИЕ После того, как вы потянули рукоятку воздушной заслонки, она не возвратится в рабочее положение, даже если вы на нее надавите. Для возврата рукоятки воздушной заслонки в рабочее положение потяните акселератор.

⚠ ВНИМАНИЕ! Перед запуском двигателя убедитесь, что цепь мотопилы не соприкасается ни с какими предметами.

• Запуск на земле

⚠ ВНИМАНИЕ! Держитесь на расстоянии от цепи, так как она начнет вращаться при запуске двигателя.

⚠ ВНИМАНИЕ! Не запускайте бензопилу, держа ее в руке. Цепь может коснуться вашего тела, с очень тяжелыми последствиями.

5. Потяните пусковой трос, крепко удерживая бензопилу неподвижной на земле.



6. После того, как двигатель один раз "чихнул" установите рукоятку воздушной заслонки в первое положение и вновь потяните трос, чтобы запустить двигатель.

7. Прогрейте двигатель, слегка нажимая на акселератор.

• Запуск на дереве

⚠ ВНИМАНИЕ! Тщательно выполняйте все указания, изложенные в разделе “Для вашей безопасности” (1.2).

• ПРОВЕРКА ПОДАЧИ МАСЛА

⚠ ВНИМАНИЕ! Проверяя подачу масла, убедитесь, что шина и цепь правильно установлены. В противном случае, вращающиеся детали могут выступать. Это очень опасно.

После запуска двигателя удерживайте его на средних оборотах и проверьте, разбрызгивается ли масло для цепи так, как показано на рисунке.

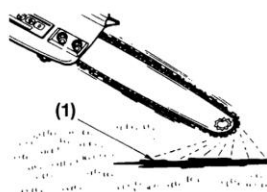

(1) Масло для цепи

Поток масла для смазки цепи можно изменить, вставив отвертку в отверстие, расположенное внизу со стороны механизма сцепления. Отрегулируйте поток масла согласно необходимости.

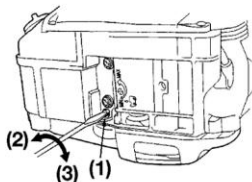

(1) Шток регулировки потока масла для смазки цепи
(2) Обильный
(3) Слабый

ПРИМЕЧАНИЕ

Масляный бак может почти полностью опорожниться, когда топливо полностью израсходуется. Не забудьте заливать масло в масляный бак каждый раз, когда вы заправляете бензопилу топливом.

• РЕГУЛИРОВКА КАРБЮРАТОРА

Карбюратор мотопилы отрегулирован на заводе, но может потребоваться его более точная регулировка из-за изменения условий эксплуатации. Перед регулировкой карбюратора убедитесь, что воздушные и топливные фильтры чистые, что топливо было хорошо смешано, и что в нем нет примесей.

Выполните регулировку карбюратора следующим образом:

ПРИМЕЧАНИЕ

Выполните регулировку карбюратора с установленной цепью.

1. Регулировка, выполняемая при помощи игл “Н” и “L”, ограничена указанным ниже количеством оборотов:

Игла “Н”: -1/4

Игла “L”: -1/4

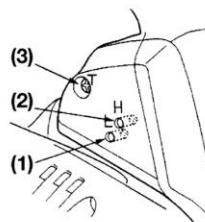

(1) Игла “L”
(2) Игла “H”
(3) Винт холостых оборотов

2. Запустите двигатель и прогрейте его на низкой скорости в течение нескольких минут.
3. Поверните регулировочный винт холостых оборотов (Т) против часовой стрелки, чтобы цепь не вращалась. Если число холостых оборотов слишком низкое, то поверните винт по часовой стрелке.
4. Выполните пробное пиление и отрегулируйте иглу “Н” с тем, чтобы добиться не максимальной скорости, а наилучшего пиления.

• ТОРМОЗ ЦЕПИ

Тормоз цепи является устройством, которое предназначено для немедленной остановки движения цепи при возникновении отдачи. Как правило, тормоз включается автоматически силой инерции. Его можно включить также вручную, нажав рычаг тормоза (предохранительное приспособление с левой стороны) вниз по направлению к передней части. Когда тормоз задействован, из основания рычага тормоза выдвигается желтый конус.

Освобождение тормоза

Потянуть рычаг тормоза вверх, по направлению к левой рукоятке до щелчка, который свидетельствует о его фиксации.

⚠ ВНИМАНИЕ!

При срабатывании тормоза отпустить рычаг управления дроссельной заслонкой, чтобы замедлить скорость двигателя. Продолжение работы при задействованном тормозе вызывает нагревание механизма сцепления и может стать причиной возникновения неполадок.

При проверке машины перед началом работы проверить работу тормоза, следуя изложенным ниже указаниям.

1. Запустить двигатель и крепко взять рукоятку обеими руками.
2. Потянуть рычаг управления дроссельной заслонкой, чтобы цепь начала бы вращаться и тыльной стороной левой руки нажать рычаг тормоза (предохранительное приспособление с левой стороны) вниз по направлению к передней части.
3. При срабатывании тормоза и остановке цепи отпустить рычаг управления дроссельной заслонкой.
4. Отпустить тормоз.

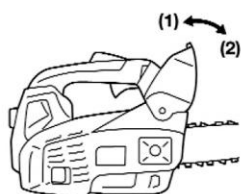

- (1) Освобождение тормоза
- (2) Включение тормоза

• ОСТАНОВКА ДВИГАТЕЛЯ

1. Отпустите рычаг акселератора и поработайте на холостых оборотах двигателя в течение нескольких минут.
2. Переведите выключатель в положение "0" (положение остановки).

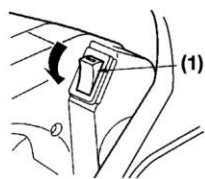

- (1) Выключатель

6. Пиление

⚠ ВНИМАНИЕ!



• Перед продолжением работы прочитайте раздел «Для вашей безопасности». Рекомендуем потренироваться сначала со стволами небольших размеров. Это также позволит вам поближе ознакомиться с бензопилой.



• Используйте машину для цели, для которой она предназначена, т.е. для «валки, разделки и обрезки ветвей с деревьев, размеры которых соответствуют длине шины» или деревянных предметов с такими же характеристиками. Все остальные виды использования могут создавать опасность и причинить ущерб машине. Входит в

понятие ненадлежащего пользования (как пример, но не только):

- выравнивание живой изгороди;
- резные работы;
- разделение на части поддонов, ящиков и упаковок в общем;
- при разделении на части мебель может содержать гвозди, винты или металлические компоненты;
- выполнение работ по обработке мяса;
- использование машины как рычага для поднятия, перемещения или разламывания предметов;
- пользоваться машиной, заблокированной на неподвижных суппортах.

Подключать к точке отбора мощности на бензопиле инструмент или детали, не указанные изготовителем, запрещено.

- Нет необходимости в прикладывании усилия во время пиления. Если двигатель вращается на максимальных оборотах, оказывайте лишь только небольшой нажим.
- Если цепь застряла в распиле не пытайтесь освободить ее с усилием, а воспользуйтесь клином или рычагом.

• ОБРАТИТЕ ВНИМАНИЕ НА ОТДАЧУ

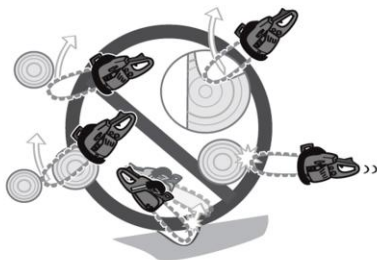

• Эта бензопила оборудована тормозом, который, если исправно работает, останавливает цепь в случае отдачи. Проверьте исправность тормоза перед началом работы, включив максимальные обороты двигателя на 1-2 секунды, после чего сместите вперед переднюю защиту руки. Когда двигатель работает на полных оборотах, цепь должна немедленно остановиться. Если она останавливается с задержкой, или вообще не останавливается, необходимо заменить ленту тормоза и барабан сцепления.

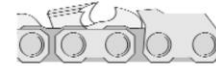

• Каждый раз, перед использованием, важно проверить исправную работу тормоза цепи и хорошую заточку цепи для сохранения уровня безопасности бензопилы в плане отдачи. Удаление предохранительных устройств, неправильное обслуживание или неправильная установка шины или цепи на место могут увеличить опасность серьезных личных травм, вызванных отдачей.

• Для того, чтобы не причинять беспокойства другим людям и не наносить вред окружающей среде:

- Избегать служить причиной беспокойства.
- Строго соблюдать действующие на местном уровне правила по вывозу отходов резки.
- Строго соблюдать действующие на местном уровне правила по вывозу на свалку масел, бензина, изношенных частей или любых элементов, наносящих ущерб окружающей среде.

• ВАЛКА ДЕРЕВА

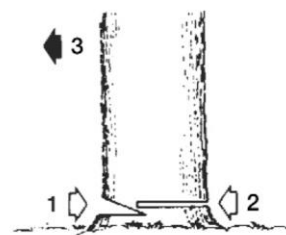

- (1) Зарубка
- (2) Запил падения
- (3) Направление падения

1. Определите направление падения дерева, учитывая ветер, наклон дерева, расположение самых тяжелых ветвей, удобство работы после валки и т.д.
2. Освободите участок вокруг дерева, займите устойчивое положение и обеспечьте себе путь отхода.

3. Выполните зарубку размером в одну треть диаметра ствола со стороны валки.
4. ТПилите дерево с другой стороны, чуть выше нижнего среза зарубки.

⚠ ВНИМАНИЕ! Когда вы спиливаете дерево, предупредите тех, кто работает рядом с вами.

Обрезка ветвей и распиловка

⚠ ВНИМАНИЕ!

- Всегда находите для себя прочную основу для работы. Не вставляйте на дерево.
- Будьте внимательны, ствол может покатиться. Если вы находитесь на склоне, то работайте со стороны, расположенной выше дерева.
- Избегайте отдачу, выполняя инструкции, приведенные в разделе “Для вашей безопасности”.

Перед началом работы проверьте, в какое направление нагибается дерево. Завершите пиление с противоположной стороны, чтобы бензопила не застряла в разрезе.

После повала дерева

Распилите до половины диаметра, затем переверните ствол и пилите с противоположной стороны.

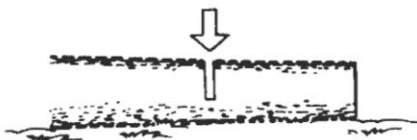

Если ствол приподнят с земли

На участке “А” пропилите одну треть диаметра снизу и завершите работу сверху. На участке “В” пропилите одну треть диаметра сверху, и завершите работу снизу.

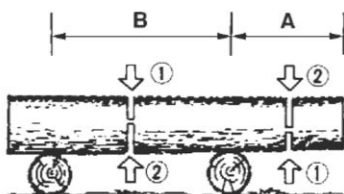

Обрезка ветвей сваленного дерева

Определите, в какое направление нагибается ветвь. Затем выполните начальный надрез со стороны нагибания, и завершите пиление с противоположной стороны.

⚠ ВНИМАНИЕ! Обратите внимание на движения ветви во время пиления.

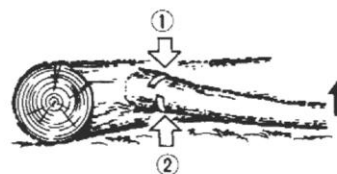

Подрезание

⚠ ВНИМАНИЕ! При подрезке деревьев, когда оператор находится выше уровня земли, при помощи троса и ременной обвязки, тщательно выполняйте все указания, изложенные в разделе “Для вашей безопасности” (1.2).

Надпилите сверху и завершите пиление снизу.

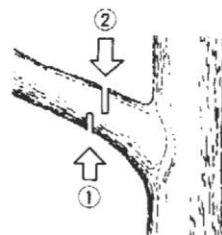

⚠ ВНИМАНИЕ!

- Нельзя работать, стоя на непрочных основаниях или приставных лестницах.
- Не протягивайтесь.
- Не пилите выше уровня ваших плеч.

7. Обслуживание

⚠ ВНИМАНИЕ! Перед выполнением очистки, проверки или ремонта бензопилы убедитесь, что двигатель остановился и остыл. Отключите свечу с тем, чтобы двигатель не мог нечаянно запуситься..

• ОБСЛУЖИВАНИЕ ПОСЛЕ ЭКСПЛУАТАЦИИ

1. Воздушный фильтр

Ослабьте рукоятку и удалите крышку воздушного фильтра.

Снять фильтрующие элементы и удалить попавшие в них опилки. Если они очень загрязнены, промыть их бензином и хорошо просушить перед повторной установкой.



2. Смазочное отверстие

Удалите шину и убедитесь, что смазочное отверстие не засорено.

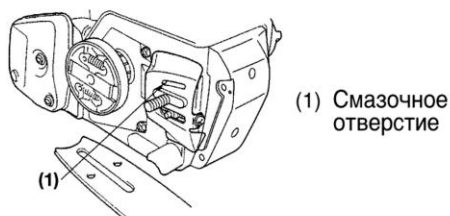

(1) Смазочное отверстие

3. Шина

Сняв шину, удалите опилки из ее паза и из смазочного зазора.

• Шина с цепным колесом

Смажьте переднее зубчатое колесо через отверстие, расположенное на верхней части шины.

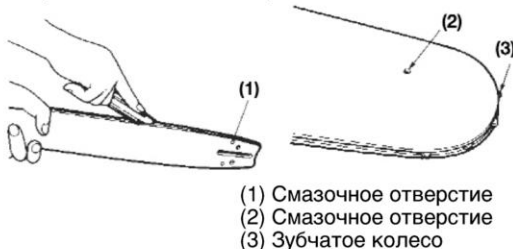

(1) Смазочное отверстие
(2) Смазочное отверстие
(3) Зубчатое колесо

4. Другие проверки

Убедитесь в отсутствии утечек топлива, ослабленных крепежных элементов, поврежденных важных компонентов, особенно соединений ручек и крепежных элементов шины. При обнаружении дефектных деталей обеспечьте их ремонт до начала работы.

• ТОЧКИ, В КОТОРЫХ ВЫПОЛНЯЕТСЯ ПЕРИОДИЧЕСКОЕ ОБСЛУЖИВАНИЕ

1. Ребра цилиндра

1. Снять стартовый картер.
2. Удалить опилки, находящиеся между ребрами цилиндра.
3. Очистить спираль вентиляционной коробки.

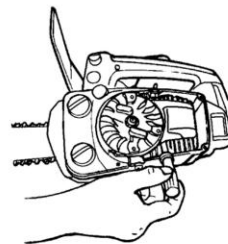

2. Топливный фильтр

1. При помощи крючка из проволоки выньте фильтр из горловины бака.

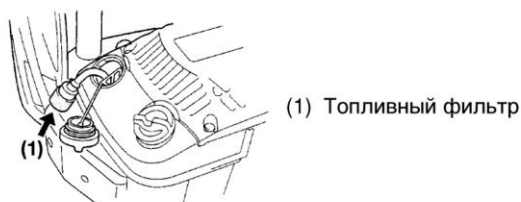

(1) Топливный фильтр

2. Очистить фильтр при помощи бензина. Заменить его на новый, если он полностью засорен.

⚠ ВНИМАНИЕ! При установке фильтра обратно в его гнездо используйте щипцы, чтобы всасывающая трубка не изогнулась бы.

3. Масляный фильтр

1. Достать масляный фильтр при помощи крючка из железной проволоки.
2. Промыть фильтр бензином.

⚠ ВНИМАНИЕ! При установке фильтра обратно в его гнездо используйте щипцы, чтобы всасывающая трубка не изогнулась бы.

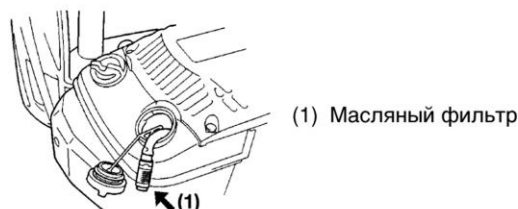

4. Свеча

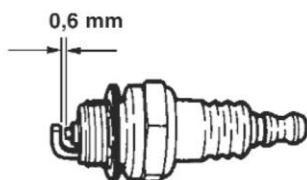

Очистите электроды металлической щеткой и при необходимости доведите расстояние между ними до 0,65 мм.

5. зубчатое колесо

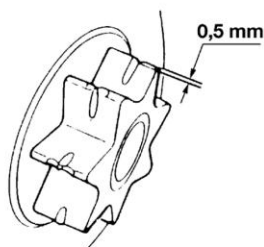

Проверьте его на предмет повреждения или износа. Если оно повреждено, замените его. Не ставьте новую цепь на изношенное зубчатое колесо и наоборот.

6. Движение воздуха охлаждения

⚠ ВНИМАНИЕ!

- О металлические части двигателя можно обжечься. Никогда не прикасайтесь к цилиндру, глушителю, свече и т.д. во время использования или сразу после остановки двигателя.
- Перед запуском двигателя проверьте поверхность вокруг глушителя и очистите его от опи-

лок. Если вы этого не сделаете, то может произойти перегрев и воспламенение. Чтобы этого избежать следите, чтобы участок вокруг глушителя был бы чистым.

Двигатель охлаждается воздухом. Если впускное отверстие воздуха охлаждения и ребра цилиндра засорены пылью, то мотор может перегреться. Периодически проверяйте ребра цилиндра и чистите их, для этого необходимо снять фильтр воздуха и крышку цилиндра.

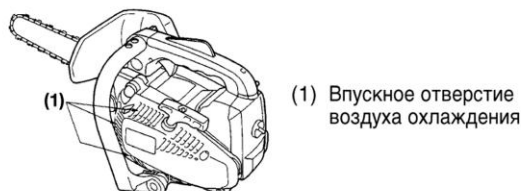

ВАЖНО

При установке крышки цилиндра следите за тем, чтобы провода выключателя и резиновые прокладки были бы правильно расположены.

7. Глушитель

⚠ ВНИМАНИЕ!

Если вы неправильно установите глушитель, то после запуска двигателя он может отцепиться и может произойти выброс выхлопного газа высокой температуры. После чистки глушителя установите его внимательно следуя изложенным ниже указаниям.

1. Корпус глушителя, крышка глушителя и отражатель должны быть правильно соединены.
2. Проверьте, не порвана ли прокладка. Если она порвана, замените ее.
3. Перед закручиванием винтов очистите их от загрязнений.
4. После проверки двигателя затяните винты (Затяжка: 7-8 Нм)

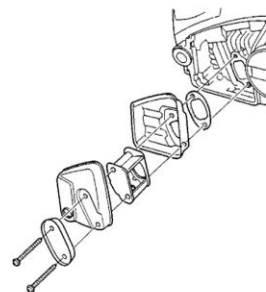

⚠ ВНИМАНИЕ!

Не прикасайтесь к глушителю голыми руками сразу после остановки аппарата, в противном случае вы можете обжечься.

Скопившийся в глушителе шлак может нарушить производительность устройства и у вас могут появиться трудности при его запуске. Проверяйте и чистите глушитель каждые 100 часов.

8. Обслуживание цепи и шины

• Цепь

⚠ ВНИМАНИЕ! По соображениям безопасности и эффективности работы, очень важно, чтобы режущие органы были хорошо заточены.

Необходимо выполнять заточку, когда:

- Вид опилок напоминает пыль.
- Вам требуется больше усилия для пиления.
- Пиление не прямое.
- Увеличивается вибрация.
- Увеличивается расход топлива.

Стандартные параметры режущих кромок

⚠ ВНИМАНИЕ! Всегда надевайте защитные перчатки.

Перед заточкой:

- Убедитесь, что бензопила хорошо заблокирована.
- Убедитесь, что двигатель остановился.
- Используйте круглый напильник необходимого размера (5/32 дюйма - 4,0 мм).

Положите напильник на режущую кромку и сместите его вперед. Держите напильник в указанном положении.

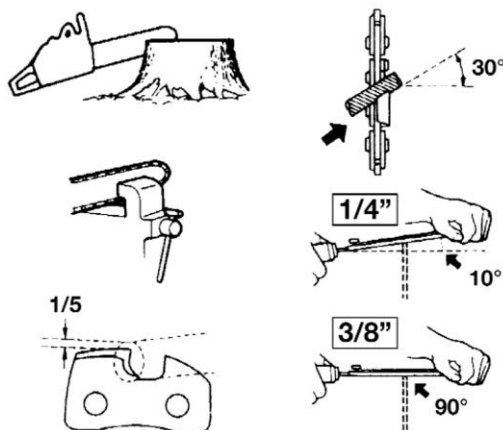

Заточив каждую режущую кромку, проверьте ее выступ и подпилите в нужном месте.

⚠ ВНИМАНИЕ! Закруглите переднюю кромку, чтобы снизить возможность отдачи и разрыва соединительных звеньев.

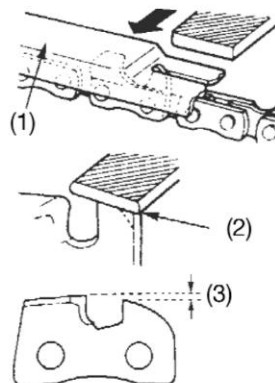

- (1) Необходимое контрольное приспособление
- (2) Закруглите заплечик
- (3) Стандартный выступ режущей кромки: **0,25" - 0,64 мм**

Проверьте, что каждая режущая кромка имеет одинаковую длину и угол наклона.

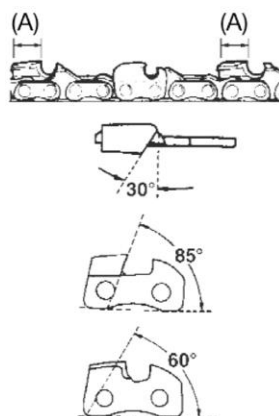

- (A) Длина режущего элемента
- (30°) Угол обработки напильником
- (85°) Угол боковой пластины
- (60°) Угол режущей кромки верхней пластины

• Шина

- Во избежание несимметричного износа, периодически переворачивайте шину.
- Кромка направляющих шины должна всегда иметь прямоугольную форму.

Проверьте ее износ. Приложите линейку к шине и к наружной стороне режущей кромки. Если образуется свободное пространство, то кромка нормальная. В противном случае кромка изношена. Шину необходимо отремонтировать или заменить.

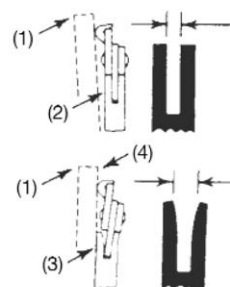

- (1) Линейка
- (2) Пространство
- (3) Отсутствие пространства
- (4) Цепь наклоняется

9. Поиск неисправностей

НЕ ПОЛАДКА	ВЕРОЯТНАЯ ПРИЧИНА	СПОСОБ УСТРАНЕНИЯ
Не запускается мотор. (Проверьте, перевернута ли кнопка зажигания в положение «вкл»)	1. Отсутствует искра 2. Мотор переполнен топливом	1. Проверьте систему зажигания. Снимите крышку воздушного фильтра. Снимите свечу зажигания, положите ее на цилиндр так, чтобы ее металлическая часть касалась цилиндра. Потянув за пусковой шнур, проверьте, есть ли искра на кончике свечи. Если искры нет, повторите проверку с новой свечой зажигания. 2. Отключив зажигание, снимите свечку. Переведя рычаг тормоза в рабочее положение (полностью нажат), потяните 15-20 раз за пусковой шнур. Это позволит слить из мотора лишнее топливо. Прочистите свечу зажигания и установите ее на место, после чего запустите мотор в обычном порядке. Если мотор не заводится, повторите указанные действия, заменив свечу зажигания.
Мотор запускается, но не наращивает обороты как следует	Карбюратор нуждается в регулировке.	Обратитесь в сервис-центр чтобы отрегулировали карбюратор.
Мотор запускается, но не работает как следует на холостых оборотах	Карбюратор нуждается в регулировке	Обратитесь в сервис-центр, чтобы там отрегулировали карбюратор.
Мотор не работает на полных оборотах и/или при этом сильно дымится	1. Проверьте топливную смесь. 2. Загрязнение воздушного фильтра. 3. Загрязнение экрана-искрогасителя. 4. Карбюратор нуждается в регулировке	1. Пользуйтесь свежей топливной смесью, приготовленной с 2-тактным маслом в надлежащей пропорции. 2. Прочистите воздушный фильтр. См. выше раздел «Уход и обслуживание- Прочистка воздушного фильтра». 3. Прочистите экран-искрогаситель. См. Выше раздел «Уход и обслуживание- Прочистка глушителя с искрогасителем» 4. Обратитесь в сервис-центр, чтобы там отрегулировали карбюратор.
Мотор запускается, работает и наращивает обороты но не переходит на холостой ход.	Карбюратор нуждается в регулировке.	Обратитесь в сервис-центр, чтобы там отрегулировали карбюратор.
Мотор запускается и работает, но цепь при этом медленно или совсем не вращается.	1. Заблокирован ручной тормоз цепи. 2. Бачок для смазки пуст. 3. Проверьте, не избыточно ли натяжение цепи. 4. Проверьте работоспособность системы смазки. 5. Износ ведущей звездочки, сцепления.	1. Разблокируйте тормоз цепи, рычаг на себя до щелчка. 2. Масляный бачок следует заправлять при каждой заправке топлива. 3. Отрегулируйте натяжение цепи в порядке, изложенном выше в разделе «Уход и обслуживание- Регулировка натяжения цепи» 4. При направлении шины на плоскость и газования на плоскости будет след разбрызгиваемого масла если не обнаружено, обратитесь в сервис-центр. 5. Обратиться в сервисный центр.
Пильная шина с цепью сильно нагреваются и дымится.	1. Активизирован цепной тормоз 2. Избыточное натяжение цепи. 3. Проверьте состояние	1. Отпустите цепной тормоз как указано выше в разделе «Эксплуатация-Обращение с цепным тормозом» 2. Отрегулируйте натяжение цепи в порядке, изложенном выше разделе «Уход и обслуживание- Регулировка натяжения цепи». 3. См. Выше раздел «Уход и обслуживание-Установка пильной шины и цепи»

Пильная шина с цепью сильно нагреваются и дымятся.	1.Активизирован цепной тормоз	1.Отпустите цепной тормоз как указано выше в разделе «Эксплуатация-Обращение с цепным тормозом»
	2.Избыточное натяжение цепи.	2. Отрегулируйте натяжение цепи в порядке, изложенном выше разделе «Уход и обслуживание- Регулировка натяжения цепи».
	3.Проверьте состояние пильной шины и цепи в сборе.	3.См. Выше раздел «Уход и обслуживание-Установка пильной шины и цепи»
	4.Проверьте, не повреждена ли пильная шина и цепь в сборе.	4.Проверьте , не повреждена ли пильная шина и цепь.
	5.Проверьте работоспособность системы смазки.	5.При направлении шины на плоскость и газованием на плоскости будет след разбрызгиваемого масла, если не обнаружено, обратитесь в сервис-центр.

ЗАМЕЧАНИЕ : Если в процессе работы появились посторонний звуки немедленно прекратите эксплуатацию , до выяснения причин.