



РУКОВОДСТВО ПОЛЬЗОВАТЕЛЯ **БЫТОВОЙ КОНДИЦИОНЕР (СПЛИТ-СИСТЕМА)**

ВНУТРЕННИЕ БЛОКИ:

| | |
|-----------------|-----------------|
| I/O-W07J | I/O-W07T |
| I/O-W09J | I/O-W09T |
| I/O-W12J | I/O-W12T |
| I/O-W18J | I/O-W18T |
| I/O-W24J | I/O-W24T |

ВАМ СЛЕДУЕТ ВНИМАТЕЛЬНО ПРОЧИТАТЬ ИНСТРУКЦИЮ ДО
ИСПОЛЬЗОВАНИЯ И СОХРАНЯТЬ ЕЕ В ДАЛЬНЕЙШЕМ

CE EAC
RoHS

Спасибо, что выбрали наш кондиционер воздуха RIX.
Пожалуйста, внимательно ознакомьтесь с данным
руководством пользователя перед началом работы и
сохраните его для использования в будущем.

РАСШИФРОВКА ПРИВЕДЕННЫХ В ТЕКСТЕ СИМВОЛОВ:



Действуйте в строгом соответствии с инструкцией.



Запрещено.

В реальности купленный Вами кондиционер может внешне отличаться от кондиционеров, изображенных на иллюстрациях данного руководства. При наличии расхождений с руководством следует ориентироваться на имеющуюся у Вас модель кондиционера.

Приобретенный кондиционер не предназначен для использования лицами (включая детей) со сниженными физическими, чувственными или умственными способностями, а также лицами, не имеющими должного уровня знаний и опыта для этого, за исключением тех случаев, если они получили соответствующий инструктаж по использованию кондиционера от лица, несущего ответственность за их безопасность.

Следует следить за тем, чтобы дети не контактировали с кондиционером.



Данный продукт нельзя утилизировать вместе с бытовым мусором. Утилизация данного продукта должна осуществляться авторизованным центром по утилизации электрооборудования и электронных приборов.

СОДЕРЖАНИЕ

| | |
|--|----|
| 1. МЕРЫ ПРЕДОСТОРОЖНОСТИ | 6 |
| 2. НАИМЕНОВАНИЯ ДЕТАЛЕЙ | 11 |
| 3. ДИСПЛЕЙ ВНУТРЕННЕГО БЛОКА | 12 |
| 4. ПУЛЬТ ДИСТАНЦИОННОГО УПРАВЛЕНИЯ | 14 |
| 5. РЕЖИМЫ РАБОТЫ | 18 |
| 6. СРЕДСТВА ЗАЩИТЫ | 26 |
| 7. РУКОВОДСТВО ПО УСТАНОВКЕ | 27 |
| 8. ТЕХНИЧЕСКОЕ ОБСЛУЖИВАНИЕ | 40 |
| 9. ПОИСК И УСТРАНЕНИЕ НЕИСПРАВНОСТЕЙ | 42 |

Оценка качества работы

- Включите блок на 15 минут или более.
- Измерьте температуру входящего и выходящего воздуха.
- Разность температур превышает 8°C при работе в режиме Охлаждения и 14°C в режиме Обогрева.

Если указанные выше условия выполняются, блок работает нормально.

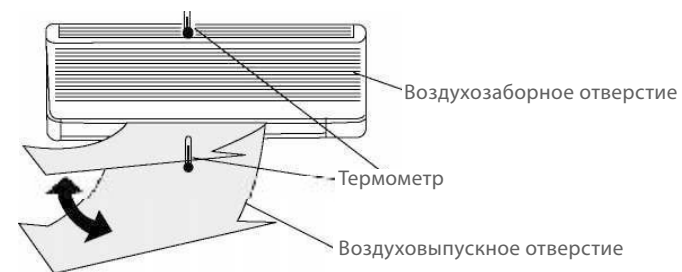







Используйте кондиционер в следующих случаях(Единица измерения °C):

| DBT: температура по сухому термометру WBT: температура по влажному термометру | Внутри | | Снаружи | |
|--|------------|-----------|------------|------------|
| | DBT | WBT | DBT | WBT |
| Максимальная температура - Охлаждение (Максимальная температура - Обогрев) | 32 (30) | 23 (-) | 43 (24) | 26 (18) |
| Минимальная температура - Охлаждение (Минимальная температура - Обогрев) | 16 (2) | 11 (-) | 16 (-5) | 11 (-6) |

1. МЕРЫ ПРЕДОСТОРОЖНОСТИ:

ПРАВИЛА И РЕКОМЕНДАЦИИ ПО ТЕХНИКЕ БЕЗОПАСНОСТИ ДЛЯ УСТАНОВЩИКА

Просьба прочитать данное руководство до установки и использования прибора.

-  При установке внутреннего и внешнего блоков должен быть запрещен доступ детей к месту проведения работ, поскольку могут произойти непредвиденные несчастные случаи.
-  Убедитесь, что основание внешнего блока надежно закреплено. Убедитесь в том, что воздух не может попасть в систему хладагента, а также что при перемещении кондиционера нет утечек хладагента.
-  После установки кондиционера выполните тестовый цикл и запишите эксплуатационные параметры.
-  Номиналы предохранителей, установленных во встроенном блоке управления, составляют T5A/250 В.
-  Пользователь должен обеспечить защиту внутреннего блока посредством предохранителя с отключающей способностью, соответствующей максимальному входному току, или другого устройства защиты от перегрузок.
-  Должен быть предусмотрен выключатель, встроенный в фиксированную разводку.
-  Прибор должен быть оснащен средствами для отключения от питающей сети с расстоянием между контактами на всех полюсах, обеспечивающим полное отключение в условиях перегрузки по напряжению категории III, и эти средства должны быть встроены в фиксированную разводку в соответствии с правилами монтажа электропроводки.
-  Не устанавливайте прибор на расстоянии менее 50 см от воспламеняющихся веществ (спирт и т.п.) или от емкостей под давлением (например, аэрозольных баллонов).

 Если устройство используется в местах, где нет достаточной вентиляции, необходимо принять меры предосторожности для предотвращения утечки из прибора хладагента, остающегося в окружающей среде и создающего опасность возгорания.

Упаковочные материалы пригодны для вторичной переработки и должны складываться в отдельные мусорные баки. После окончания срока службы кондиционера отправьте его в специальный пункт сбора отходов для утилизации.

 Используйте кондиционер только как указано в данном руководстве. Настоящие инструкции не предполагают охвата всех возможных условий и ситуаций. Поэтому, как и с любой другой электробытовой техникой, при установке, эксплуатации и обслуживании данного прибора рекомендуется всегда руководствоваться здравым смыслом и проявлять осторожность.

 Прибор должен быть установлен в соответствии с применимыми государственными нормативами.

 До начала любых манипуляций с электрическими контактами все силовые контуры должны быть отключены от питающей сети.

 Прибор должен устанавливаться в соответствии с государственными правилами монтажа электропроводки.

 Кондиционер должен устанавливаться профессиональными или квалифицированными лицами.

ПРАВИЛА И РЕКОМЕНДАЦИИ ПО ТЕХНИКЕ БЕЗОПАСНОСТИ ДЛЯ ПОЛЬЗОВАТЕЛЯ

 Чистка и техническое обслуживание должны проводиться специализированным техническим персоналом. В любом случае следует отключить прибор от сети перед проведением чистки или обслуживания.

 Не выдергивайте вилку, чтобы отключить прибор во время работы, поскольку возникающая при искре может вызвать пожар и т.д.

 Прибор изготовлен для кондиционирования воздуха в домашних условиях и не должен использоваться в любых других целях, как например, просушивание одежды, охлаждение пищи и т.п.

 Упаковочные материалы пригодны для вторичной переработки и должны складываться в отдельные мусорные баки. После окончания срока службы кондиционера отправьте его в специальный пункт сбора отходов для утилизации.

 Всегда используйте прибор с установленным воздушным фильтром. Использование кондиционера без фильтра может привести к избыточному накоплению пыли или мусора на внутренних частях прибора и возможным последующим повреждениям.

 Пользователь несет ответственность за установку прибора квалифицированным специалистом, который должен убедиться, что прибор заземлен в соответствии с действующим законодательством, и вставить термоманитный прерыватель цепи.

 Батарейки из пульта дистанционного управления должны должным образом перерабатываться для повторного использования или утилизироваться. Утилизация отработанных батарей ---. Просьба удалять батареи как сортированный бытовой мусор в доступном пункте сбора.

 Никогда не оставайтесь непосредственно под струей холодного воздуха на длительное время. Прямое и длительное воздействие холодного воздуха может быть опасно для здоровья. Особую осторожность следует проявлять в помещениях, где находятся дети, пожилые или больные.

 Если прибор дымится или от него идет запах горения, немедленно отключите подачу питания и свяжитесь с Сервисным центром.

 Длительное использование прибора в таких условиях может привести к пожару или поражению электрическим током.

 Обеспечьте осуществление ремонта только авторизованным Сервисным центром производителя. Неправильный ремонт может подвергнуть пользователя риску электрического шока и т.п.

 Если Вы не собираетесь пользоваться прибором длительное время, отключите автоматический переключатель. Направление воздушного потока должно быть правильно отрегулировано.

 Заслонки должны быть направлены вниз в режиме отопления и вверх в режиме охлаждения.

 Используйте кондиционер только как указано в данном руководстве. Настоящие инструкции не предполагают охвата всех возможных условий и ситуаций. Поэтому, как и с любой другой электробытовой техникой, при установке, эксплуатации и обслуживании данного прибора рекомендуется всегда руководствоваться здравым смыслом и проявлять осторожность. Убедитесь, что прибор отсоединен от питающей сети, если он долго остается неработающим и перед проведением чистки и технического обслуживания.

 Выбор самой оптимальной температуры может предотвратить повреждение прибора.

 Нельзя перегибать, дергать или зажимать шнур питания, так как это может повредить его. Поврежденный шнур питания может стать причиной электрического шока или пожара. Замену поврежденного шнура питания должен осуществлять только специализированный технический персонал.

 Не используйте удлинители или группы модулей. Не прикасайтесь к прибору, когда вы босиком или части Вашего тела мокрые или влажные.

 Не закрывайте вентиляционные отверстия на внутреннем или наружном блоке. Закупорка этих отверстий приводит к снижению эффективности работы кондиционера и возможным последующим сбоям или повреждениям. Ни в коем случае не изменяйте характеристики прибора.

 Не устанавливайте прибор в местах, где воздух может содержать газ, нефть или серу, а также или вблизи источников тепла.

 Не забирайтесь и не ставьте тяжелее или горячие предметы на прибора.

Прибор не предназначен для использования лицами (включая детей) с ограниченными физическими, сенсорными или умственными способностями или с недостаточным опытом и знаниями, если они не находятся под контролем и не проинструктированы в отношении использования прибора лицами, ответственными за их безопасность.

Не оставляйте окна или двери открытыми на длительное время, когда кондиционер работает.

Не направляйте отток воздуха на растения или животных. Длительное воздействие струи холодного воздуха может отрицательно повлиять на растения или животных.

Не помещайте кондиционер в соприкосновении с водой. Поврежденная электроизоляция может привести к поражению электрическим током.

Не забирайтесь или не ставьте на внешний узел никакие предметы. Не вставляйте в прибор палки или подобные предметы. Это может привести к травме.

Дети должны находиться под присмотром, чтобы удостовериться, что они не играют с прибором. Во избежание опасности при повреждении шнура питания он должен быть заменен изготовителем, его сервисным агентом или персоналом аналогичной квалификации.

2. НАИМЕНОВАНИЯ ДЕТАЛЕЙ

ВНУТРЕННИЙ БЛОК

1. Передняя панель
2. Воздушный фильтр
3. Дополнительный фильтр (опционно)
4. Светодиодный дисплей
5. Приемник сигналов
6. Крышка блока управления
7. Ионизатор (опционно)
8. Дефлекторы
9. Кнопка экстренного отключения
10. Паспортная табличка внутреннего блока
11. Заслонки регулировки потока воздуха»
12. Пульт дистанционного управления (ПДУ)

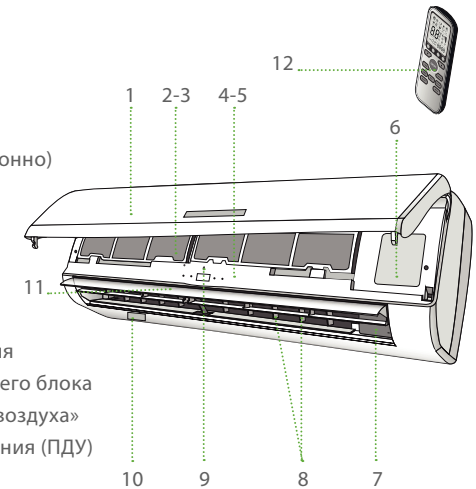

НАРУЖНЫЙ БЛОК

13. Решетка выхода воздуха
14. Паспортная табличка наружного блока
15. Крышка
16. Газовый вентиль
17. Жидкостной вентиль

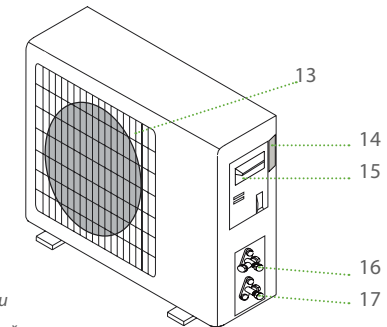

Примечание: Данная схема приведена для примера и может отличаться от приобретенного вами устройства.

НАСТЕЛЬНЫЙ КОНДИЦИОНЕР

- Это устройство, состоящее из двух или более агрегатов, соединенных между собой при помощи медных труб и электрических и сигнальных кабелей.
- Внутренний блок устанавливается на стене в помещении для кондиционирования.
- Наружный блок устанавливается снаружи обслуживаемого помещения.
- Технические характеристики устройства указаны непосредственно на внутреннем и наружном блоках.
- Для удобства устройство снабжают пультом дистанционного управления.

3. ДИСПЛЕЙ ВНУТРЕННЕГО БЛОКА

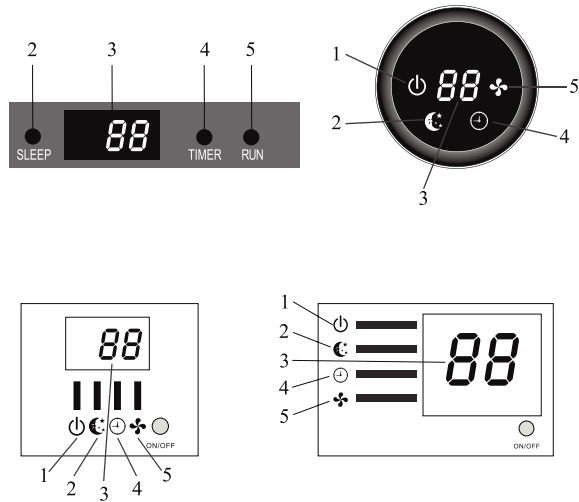

| № | Индикатор | | Функция |
|---|--------------------------------|--|---------------------------------------|
| 1 | Индикатор эл.сети | | Показывает, что устройство подключено |
| 2 | Индикатор спящего режима | | Спящий режим |
| 3 | Дисплей температуры (опционно) | | Показывает текущую температуру |
| 4 | Индикатор таймера | | Таймер включен |
| 5 | Индикатор режимов работы | | Устройство работает |



В некоторых моделях элементы могут располагаться иначе, но их функция одинакова.

ФУНКЦИЯ АВТОМАТИЧЕСКОГО ПЕРЕЗАПУСКА

В кондиционере предусмотрена функция автоматического возврата к установленным параметрам работы, в случае, если пропадет электричество или устройство будет отключено.

Для того чтобы отключить данную функцию следует:

1. выключите кондиционер и отключите его от сети переменного тока.
2. нажмите и, удерживая кнопку экстренного отключения, подключите кондиционер к электросети.
3. удерживайте кнопку экстренного отключения около 10 секунд, до тех пор, пока не раздадутся четыре коротких гудка.

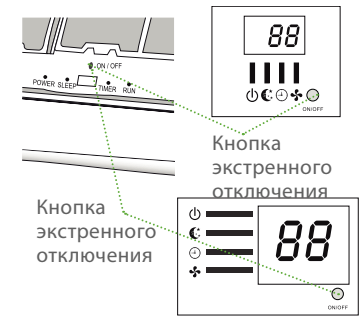

После этого функция автоматического возврата к установленным параметрам будет отключена. Для повторной активации данной функции повторите шаги 1-3. О включении функции автоматического возврата к установленным параметрам будут сигнализировать три коротких гудка.

ФУНКЦИЯ ЭКСТРЕННОГО ОТКЛЮЧЕНИЯ

Если пульт дистанционного управления потерян, выполните следующие действия:

Откройте переднюю панель кондиционера и найдите кнопку экстренного отключения.

1. Если нажать кнопку один раз (один сигнал), кондиционер будет работать в режиме форсированного охлаждения
2. Если нажать кнопку два раза (два сигнала), кондиционер будет работать в режиме форсированного обогрева
3. Чтобы отключить кондиционер, нужно нажать на кнопку еще раз (один длинный звуковой сигнал).

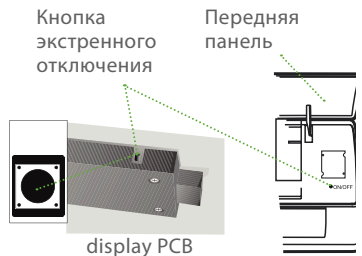

В некоторых моделях кнопка экстренного отключения может располагаться под передней панелью

После 30 минут работы в форсированном режиме, кондиционер автоматически начнет работать в режиме «FEEL». Описание данного режима находится на странице 12 данного руководства.

4. ПУЛЬТ ДИСТАНЦИОННОГО УПРАВЛЕНИЯ

| № | Кнопка | Функция |
|----|---------------------|---|
| 1 | ▲ (УВЕЛИЧ. ТЕМПЕР.) | Нажмите на кнопку, чтобы увеличить заданную температуру/ время |
| 2 | ▼ (УМЕНЬШ. ТЕМПЕР.) | Нажмите на кнопку, чтобы уменьшить заданную температуру/ время |
| 3 | ON/OFF | Нажмите, чтобы включить или выключить прибор |
| 4 | FAN | Служит для выбора скорости вентилятора из следующих режимов: авто/низкая/средняя/высокая |
| 5 | TIMER | Нажмите, чтобы включить таймер автоматического отключения |
| 6 | SLEEP | Включает функцию «СОН» |
| 7 | ECO | В режиме охлаждения нажмите на кнопку, чтобы увеличить температуру на 2°C от заданной температуры. В режиме обогрева нажмите на кнопку, чтобы уменьшить температуру на 2°C от заданной температуры |
| 8 | MODE | Служит для выбора режима эксплуатации |
| 9 | SUPER или TURBO | Нажмите на кнопку, чтобы включить/ выключить функцию «СУПЕР», которая позволяет прибору достичь заданную температуру за максимально короткое время. В режиме ОХЛАЖДЕНИЯ максимальная температура охлаждения прибора будет составлять 16°C при высокой скорости вентилятора. В режиме ОБОГРЕВА максимальная температура обогрева прибора будет составлять 31°C при высокой скорости вентилятора. |
| 10 | SWING | Служит для включения/ выключения движения отклонителей. |
| 11 | CLOCK | При нажатии на кнопку значение времени будет мигать. Затем, при помощи кнопок ▲ и ▼ можно настроить время (однократное нажатие корректирует значение времени на одну минуту; при непрерывном нажатии время меняется быстро). После того, как было установлено требуемое значение времени, снова нажмите на данную кнопку, чтобы зафиксировать значение. |
| 12 | DISPLAY | Служит для включения/выключения светодиодного дисплея |
| 13 | HEALTHY | Служит для включения/выключения функции «ЗДОРОВЬЕ». Данная кнопка используется для управления ионизатором или плазмогенератором только в моделях с инверторами. |
| 14 | 3D | При нажатии на кнопку «3D» горизонтальные и вертикальные лопасти будут вращаться вместе одновременно. |
| 15 | RESET | Служит для перезапуска ПУЛЬТА УПРАВЛЕНИЯ |
| 16 | ANTI-MILDEW | Служит для включения «ПРОТИВОГРИБКОВОЙ» функции |

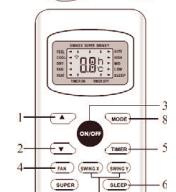
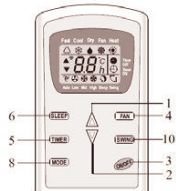
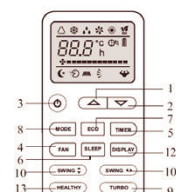
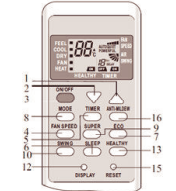
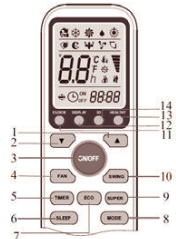

Внешний вид и некоторые функции пульта дистанционного управления могут отличаться в зависимости от модели.



Форма и расположение кнопок и индикаторов может отличаться в зависимости от модели, но функция остается одинаковой



Каждое нажатие кнопки на приборе подтверждается звуковым.

ДИСПЛЕЙ ПДУ

РАСШИФРОВКА НЕКОТОРЫХ СИМВОЛОВ НА ДИСПЛЕЕ ПДУ

| № | Кнопка | Функция |
|----|----------|---|
| 1 | ▲ или | Индикатор режима FEEL |
| 2 | | Индикатор режима COOLING |
| 3 | | Индикатор просушивания (DEHUMIDIFYING) |
| 4 | | Индикатор режима веера исключительно (FAN ONLY OPERATION) |
| 5 | | Индикатор режима нагрева (HEATING) |
| 6 | | Индикатор приемника сигнала (SIGNAL RECEPTION) |
| 7 | | Индикатор Выключения Таймера (TIMER OFF) |
| 8 | | Индикатор Включения Таймера (TIMER ON) |
| 9 | AUTO или | Индикатор автоматической скорости веера (AUTO FAN) |
| 10 | | Индикатор низкой скорости веера (LOW FAN SPEED) |
| 11 | | Индикатор средней скорости веера (MIDDLE FAN SPEED) |
| 12 | | Индикатор большой скорости веера (HIGH FAN SPEED) |
| 13 | | Индикатор режима Сон (SLEEP) |

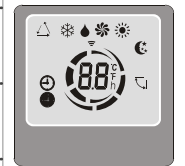

| | | | |
|----|--|---|--|
| 14 | | Индикатор режима удобный Сон (необязательный) | |
| 15 | | Индикатор режима I FEEL (необязательный) | |
| 16 | | Индикатор режима поворотной заслонки ("FLAP" SWING) | |
| 17 | | Индикатор режима поворотных заслонок и дефлекторов | |
| 18 | | Индикатор режима супер | |
| 19 | | Индикатор режима Здоровье (HEALTHY) | |
| 20 | | Индикатор режима Экологического (ECO) | |
| 21 | | Индикатор режима асептики (ANTI-MILDEW) | |
| 22 | | Индикатор батареи | |
| 23 | | Индикатор часов (CLOCK) | |

ПРЕДВАРИТЕЛЬНАЯ ПОДГОТОВКА. КАК УСТАНОВЛЯТЬ БАТАРЕИ

1. Снимите крышку батарейного отсека, сдвинув его в направлении, указанном стрелкой.
2. Вставьте новые батарейки, соблюдая полярность.
3. Установите обратно крышку батарейного отсека.



Для ПДУ используются 2 LRO 3 AAA(1.5В) элемента питания. Не используйте аккумуляторы. При падении ярюсти изображения на дисплее замените батарейки. Исползованные элементы питания должны быть утилизированы в соответствии с действующим законодательством, в стране, где испшьзованно данное устройство.



Когда вы вставите батарейки в первый раз в ПДУ или, если вы меняете их, вы увидите, включатель DIP под задней крышкой.

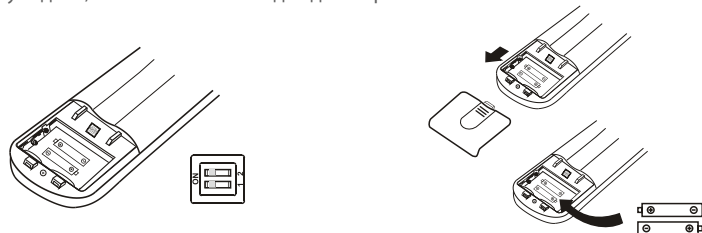

| Включатель DIP на позиции | Функция |
|---------------------------|--|
| "C" | Дисплей настраивается в градусах Цельсия. |
| "F" | Дисплей настраивается в градусах Фаренгейта. |
| Cool | Дистанционное управление настраивается только для режима охлаждения. |
| Heat | Дистанционное управление настраивается только для режима нагревания. |



Внимание: После настройки функции, необходимо вывезти батареи и повторить процедуру описанную выше.



Когда вы вставите батарейки в первый раз в ПДУ или, если вы изменяете их, вам необходимо запрограммировать ПДУ только в режиме охлаждения или теплового насоса кондиционера.

Это очень легко: Сразу после установки батареек начнут мигать символы ❄️ (COOL) или ☀️ (HEAT). Если нажать любую кнопку, когда появляется символ ☀️ (HEAT), кондиционер перейдет в режим обогрева. Если нажать любую кнопку, когда появляется символ ❄️ (COOL) кондиционер перейдет в режим только охлаждения.



Внимание: Если вам настроить ПДУ в режиме охлаждения, то не будет возможности, чтобы активировать функцию нагревания в единицах с нагревающим насосом. Вам нужно вынуть батареи и повторить процедуру, описанную выше.

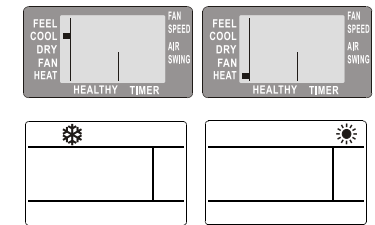

1. Направляйте ПДУ прямо на кондиционер.
2. Убедитесь в том, что нет объектов между ПДУ и приемником сигналов кондиционера.
3. Никогда не оставляйте ПДУ под промым воздействием лучей солнца.
4. Храните ПДУ на расстоянии по меньшей мере 1М от телевидения и других электроприборов.

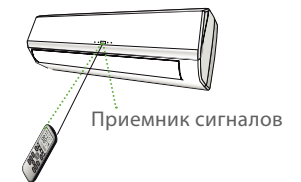

Рекомендации по обнаружению и использованию ПДУ (если присутствует) ПДУ может быть оставлено в настенном держателе.

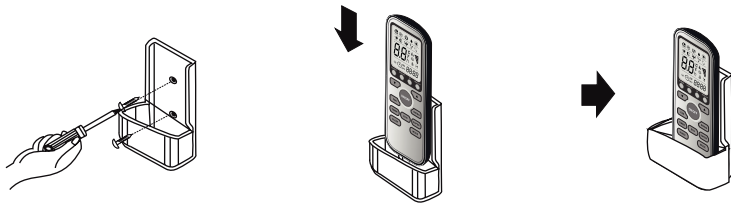

5. РЕЖИМЫ РАБОТЫ

Кондиционер предназначен для создания комфортных климатических условий для людей в помещении.

Он может охлаждать и осушать (и нагревать в модели с нагревающим насосом) воздух в полном автоматическом режиме.

Воздух поступает при помощи вентилятора внутрь кондиционера, проходит через фильтр, задерживающий частицы пыли. Затем попадает на теплообменник и охлаждается и осушается или нагревается.

Направление воздуха задается регулируемыми вверх и вниз при помощи управления и вправо и влево регулируемыми вручную заслонками.

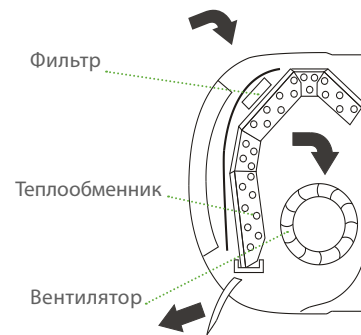

ФУНКЦИЯ «SWING» КОНТРОЛИРУЕТ ТОК ВОЗДУХА

Поток воздуха равномерно распределяется в помещении.

Можно позиционировать направление воздуха в оптимальном решении.

При включении функции [SWING] (функция веерного распределения воздушного потока) заслонка движется вверх и вниз, направляя воздушный поток поочередно, то вверх, то вниз.



- В режиме охлаждения, заслонки направлены горизонтально.
- В режиме обогрева, заслонки направлены вниз, так как теплый воздух поднимается вверх.

Регулировка потока воздуха вправо и влево осуществляется вручную, при помощи вертикальных заслонок. В момент регулировки потока воздуха вправо-влево следует отключить движение горизонтальных заслонок.

Это должно быть выполнено при выключенном устройстве.

ВНИМАНИЕ!
Не регулируйте горизонтальные заслонки вручную, т.к. этими действиями вы можете повредить направляющий механизм.
Никогда не подносите мелких предметов к входу и выходу воздуха из кондиционера.

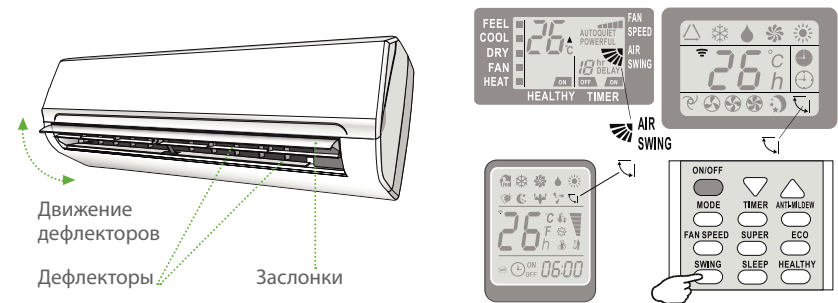

ОПАСНО!
Внутри кондиционера находится вентилятор, во время работы вращающийся с высокой скоростью.

РЕЖИМ ОХЛАЖДЕНИЯ (COOL)

Функция охлаждения позволяет тому, что кондиционер снижает температуру в помещении и в то же время уменьшает влажность воздуха.

Чтобы активировать функцию охлаждения (COOL), нажимайте кнопку «MODE» до тех пор, пока символ ❄️ (COOL) не появится на дисплее.

Цикл охлаждения активируют при помощи кнопки ▲ или ▼ ,устанавливая температуру ниже той в помещении.

Для оптимизации функционирования кондиционера, регулировать температуру (1), скорость (2) и направле^н потока воздуха (3), с помощью указанных кнопок.

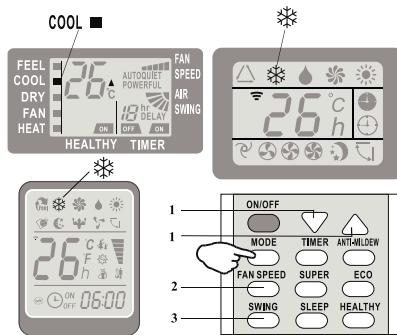

РЕЖИМ НАГРЕВАНИЯ

Функция нагревания позволяет кондиционер для получения горячего воздуха.

Чтобы активировать функцию обогрева (HEAT), нажимайте кнопку «MODE» до тех пор, пока символ ☀️ (HEAT) не появится на дисплее.

При помощи кнопки ▲ или ▼ устанавливать температуру выше той в помещении.

Для оптимизации функционирования кондиционера, регулировать температуру (1), скорость (2) и направление потока воздуха (3), с помощью указанных кнопок.



Прибор снабжен функцией Hot Start, которая замедляет его включение на несколько секунд, чтобы обеспечить немедленную подачу горячего воздуха.



При режиме обогрева , прибор может автоматически включить цикл оттаивания, необходимый, чтобы освободить конденсатор от излишков накопившегося инея. Эта процедура обычно длится 2-1 минут. Во время размораживания вентилятор перестает работать. После завершения размораживания прибор автоматически включается в режим ОБОГРЕВА

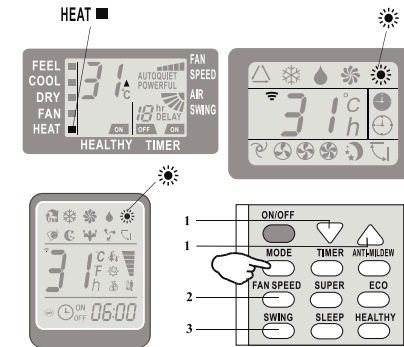

РЕЖИМ ТАЙМЕРА - ВКЛЮЧИТЬ ПО ТАЙМЕРУ

Для установки автоматического включения кондиционера.

Для установки времени запуска кондиционер должен быть выключен.

Нажмите кнопку «TIMER». Нажатием кнопок ▲ или ▼ установите температуру, нажмите кнопку «TIMER» снова и нажатием кнопок ▲ или ▼ установите время, нажимая несколько раз кнопку, пока на дисплее не отобразится нужное время до старта.



Важно!

Прежде чем задать время старта следует:Программировать режим работы при помощи кнопки «MODE» (2) и скорость венгилятора при помощи кнопки «FAN» (3).Выключать кондиционер (с помощью кнопки ON/OFF).

Заметка: Для отмены установленной функции, нажмите кнопку «TIMER» снова. В случае отключения питания, необходимо установить TIMER ON снова. Режим таймера - выключить по таймеру.

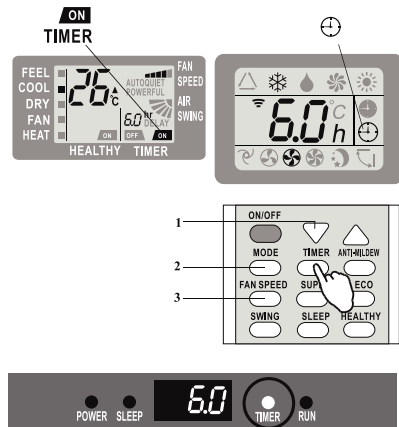

РЕЖИМ ТАЙМЕРА - ВЫКЛЮЧИТЬ ПО ТАЙМЕРУ

Для установки автоматического выключения кондиционера. Для установки времени запуска кондиционер должен быть выключен.

Нажмите кнопку «TIMER». при помощи кнопок ▲ или ▼ установите время, нажимайте несколько раз кнопку пока на дисплее не отобразится нужное время до отключения.

Заметка: Для отмены установленной функции, нажмите кнопку «TIMER» снова. В случае отключения питания, необходимо установить TIMER OFF снова.

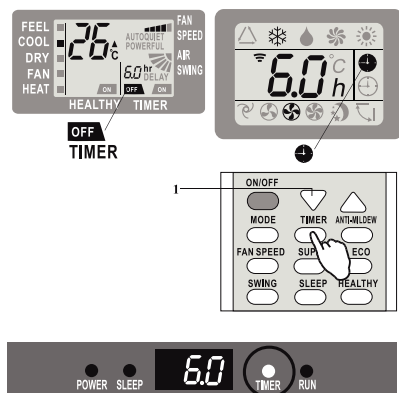

Заметка: Когда время правильно установлено, функция TIMER этого ПДУ (функция часов) можно установить на 30 минут.

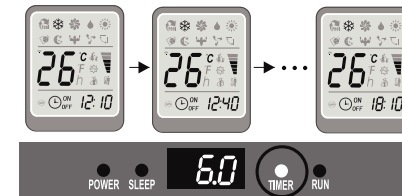

РЕЖИМ ВЕНТИЛЯТОРА (FAN)

Данный кондиционер работает только в режиме вентиляции. Для установки режима (FAN) нажимайте кнопку «MODE», пока на дисплее не загорится значок  (FAN).



Нажимая на кнопку «FAN» можно изменять скорость вращения вентилятора в следующей последовательности:

LOW/MEDIUM/HIGH/AUTO (низкая/средняя/высокая/авто).

При переключении с другого режима скорость вращения вентилятора будет на том уровне, на каком она была в предыдущем режиме.

В режиме FEEL (автоматический) кондиционер автоматически выбирает скорость вентилятора и режим работы (охлаждение или обогрев).

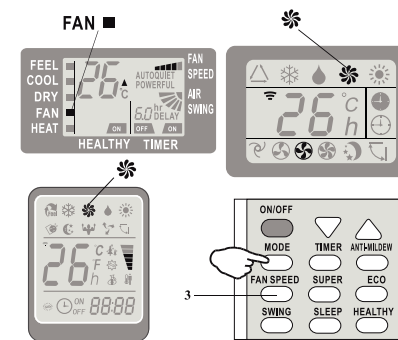

РЕЖИМ DRY

Эта функция уменьшает влажность воздуха, чтобы помещение стало более комфортным.

Для установки режима (DRY), нажимайте кнопку «MODE», пока на дисплее не загорится значок (DRY). Включится режим автоматически чередующихся циклов охлаждения и вентиляции, способствующий понижению влажности воздуха.

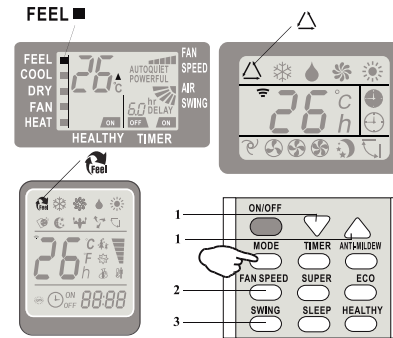
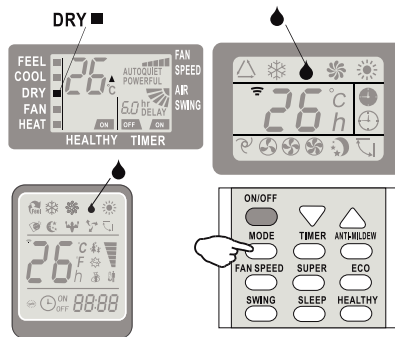

РЕЖИМ FEEL

Автоматический режим.

Для установки режима операции FEEL (автоматический), нажмите кнопку «MODE» на ПДУ пока на дисплее не появится символа или (FEELS).

В режиме FEEL, скорость вентилятора и температура установлена автоматически в соответствии с температурой в помещении.



| Окружающая t° | Режим операции | Автоматическая t° |
|---------------|--|-------------------|
| < 20 °C | Нагревание (для моделями с нагревающим насосом) Веер (для модель без нагревающего насоса) | 23 °C |
| 20°C~26°C | Осушение | 18 °C |
| > 26 °C | Охлаждение | 23 °C |

Для оптимизации функционирования кондиционера, регулировать температуру (только ±2°C) (1), скорость (2) и направление потока воздуха (3), с помощью указанных кнопок.

РЕЖИМ SLEEP

Для установки режима операции Сон (SLEEP), нажмите кнопку «SLEEP» на пульте дистанционного управления, символ (AUTOQUIET) появится на дисплее.

Функция "SLEEP" автоматически регулирует температуру, устанавливая ее более комфортной для сна. В режимах охлаждения или режиме DRY, установленная температура автоматически поднимается на 1°C каждые 60 минут, увеличиваясь на 2°C в течение первых 2 часов работы.

В режиме обогрева температура постепенно снижается на 2 °C в течение первых 2 часов работы.

После 10 часов работы в спящем режиме кондиционер автоматически отключается.

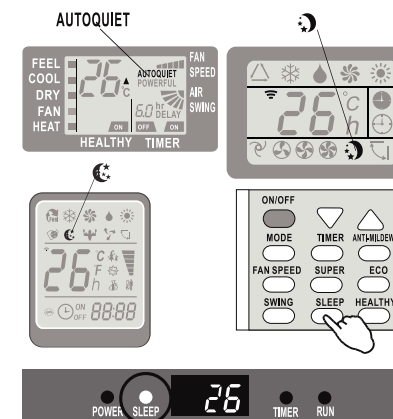

6. СРЕДСТВА ЗАЩИТЫ

Защитные элементы могут отключить и прекратить работу устройства в случаях, перечисленных ниже.

Модели климатических условий:

| № | Режим | |
|---|------------|---|
| 1 | Нагревание | Наружная температура выше 24°C Наружная температура ниже -7°C Температура в помещении выше 27°C |
| 2 | Охлаждение | Наружная температура выше 43°C Температура в помещении ниже 21°C |
| 3 | Осушение | Температура в помещении ниже 18°C |

Моделей тропических климатических условий:

| № | Режим | |
|---|------------|---|
| 1 | Нагревание | Наружная температура выше 24°C Наружная температура ниже -7°C Температура в помещении выше 27°C |
| 2 | Охлаждение | Наружная температура выше 52°C Температура в помещении ниже 21°C |
| 3 | Осушение | Температура в помещении ниже 18°C |



После остановки и возобновления кондиционера или после смены режима в ходе операции, то система не перезагружается сразу только через 3 минуты (функция Защиты для компрессора)

7. РУКОВОДСТВО ПО УСТАНОВКЕ

Выбор положения для монтажа

ВНУТРЕННИЙ БЛОК

- Установите внутренний блок устройства на поверхности, которая не подвержена вибрациям.
- Впускное и выпускное устройство не должны быть заграждены: воздух должен циркулировать по всему помещению.
- Не устанавливайте устройство рядом с источником тепла, пара или легковоспламеняемого газа.
- Установите устройство рядом с электрической розеткой или выделенной линией.
- Не устанавливайте устройство там, где на него будет попадать прямой солнечный свет.
- Установите устройство таким образом, чтобы обеспечить как можно более легкое соединение между внутренним и внешним блоками. Установите устройство в месте, где просто сливать конденсат. Регулярно проверяйте работу устройства и оставляйте необходимое пространство, как показано на рисунке. Установите внутренний блок в месте, где может быть легко обеспечен доступ к фильтру.

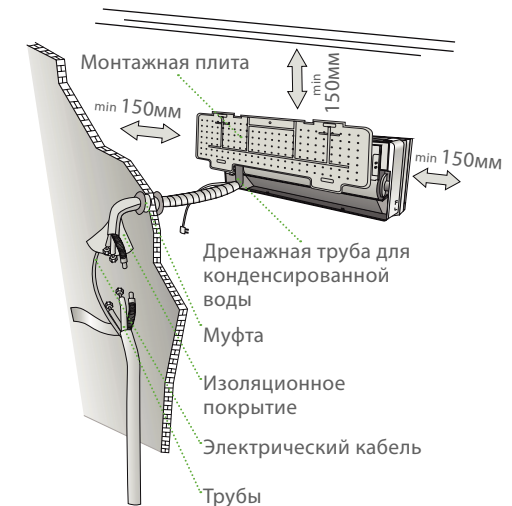

НАРУЖНЫЙ БЛОК

Устанавливайте наружный блок «вблизи источник» тепла, пара, или горючего газа.

- Не устанавливайте блок там, где слишком ветрено и пыльно.
- Не устанавливайте блок, где часто прыгают люди. Выберите место, где выброс воздуха и уровень шума не беспокоят соседей.
- Избегайте установки подразделения, где он будет: подвергаться воздействию прямых солнечных лучей (или использовать защитную крышку, в случае необходимости, эта не должна мешать воздушному потоку).

- Оставьте пространство указанное в рисунке для свободой циркуляции воздуха.
- Установите наружный блок на надежном и прочном положении.
- Если внешний блок подвержен вибрациям, оденьте резиновые прокладки на ножки устройства

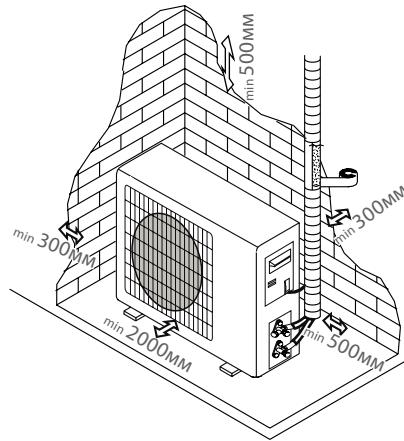

МОНТАЖНАЯ СХЕМА.

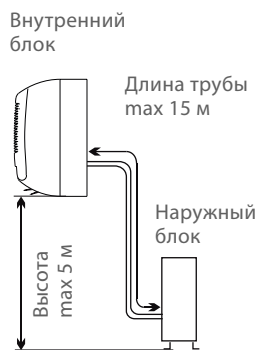
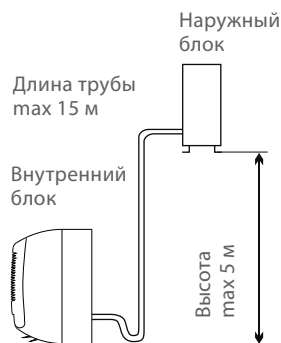

Монтаж внутреннего блока

Прежде чем устанавливать, выбрать положения монтажа для внутреннего и наружного блока, с учетом минимального пространства, необходимого вокруг блока.



Установите внутренний блок в помещении, в котором будет кондиционироваться воздух. Не устанавливайте в коридорах и коммунальных зонах.



Установите внутренний блок на высоте не менее 2,5 м от пола.

Чтобы установить, выполните следующие действия:

УСТАНОВКА МОНТАЖНОЙ ПЛИТЫ

1. Положите плиту ровно вертикально и горизонтально.
2. Просверлите в стене отверстия глубиной 32 мм для закрепления плиты;
3. Вставьте пластмассовые анкеры в отверстие;
4. Закрепите плиту при помощи предоставленных самонарезных винтов;
5. Убедитесь, что плита правильно закреплена;

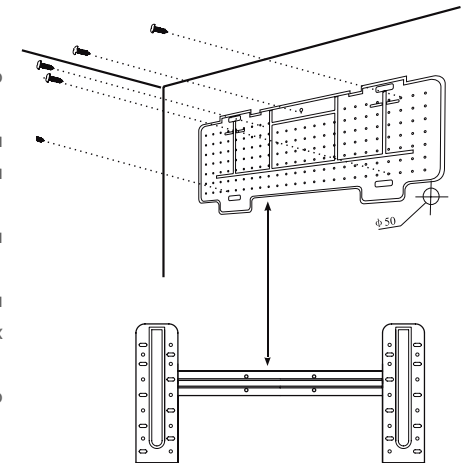

Примечание : Форма монтажной плиты может отличаться от той, которая показана выше, но способ установки такой же.

Сверлите дыру на стене для трубопровода

1. Выберите, где просверлить в стене отверстие для трубы (если необходимо) в соответствии с положением внутреннего блока;
2. Установите гибкий бортик через отверстие в стене, чтобы сохранять последнее в чистоте и порядке.



Отверстие должно вести наружу под наклоном.

Примечание: Отводная труба должна идти вниз по направлению отверстия в стене, иначе может произойти утечка.

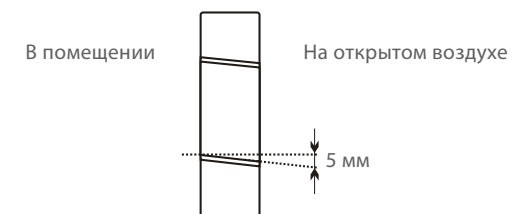

Электрические соединения - Внутренний блок

1. Поднимите переднюю панель.
2. Снимите крышку, как указано на рисунке (путем удаления винтов)
3. Для электрических соединений, см. схему на правой части этого блока под передней панелью.
4. Подключить провод кабеля с терминалом винта по нумерации, используйте провод, размер которого подходит к электрической мощности (см. Фабричную марку на блоке), и сошасно всем действующим национальным требованиям безопасности.
5. Кабель, соединяющий наружным и внутренним блоками, должен подходить наружное использование.
6. Штеккер должен быть доступен и после устройства были установлены таким образом, что он может быть выключен, если это необходимо.
7. Устройство должно заземляться.
8. Если кабель питания поврежден, он должен быть заменен уполномоченным сервисным центром.

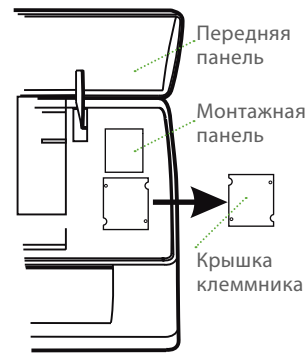

Примечание: Кабельный провод был присоединен к основной плате внутреннего блока производителем, в зависимости от модели без блока терминала.

СОЕДИНЕНИЕ ТРУБЫ ДЛЯ ЦИРКУЛЯЦИИ ХЛАДАГЕНТА

Труба может иметь три направления, как указано цифрами на рисунке. Выберите для установки самое подходящее из них. Направьте трубу в направлении отверстия в стене и свяжите медные трубы, отводную трубу и силовые кабели при помощи ленты с отводной трубой внизу, чтобы не препятствовать потоку воды

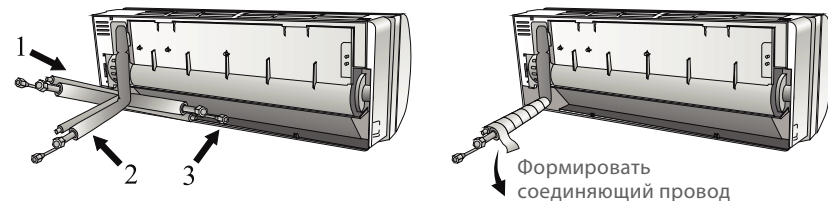

СОЕДИНЕНИЕ ТРУБ

- Не удаляйте крышку с трубы до ее подсоединения во избежание попадания влаги или грязи.
- Если труба слишком часто перегибается или растягивается, она станет неэластичной. Не перегибайте трубу более трех раз в одной точке.
- При растяжении скрученной трубы распрямите ее постепенно, как показано на рисунке.

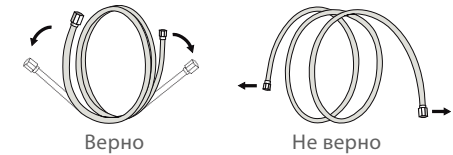

СОЕДИНЕНИЯ С ВНУТРЕННИМ БЛОКОМ

1. Удалите крышку трубы внутреннего блока (убедитесь, что внутри нет мусора).
2. Вставьте гайку и сделайте бортик на самом конце соединительной трубы.
3. Затяните соединения при помощи двух ключей, работающих в противоположных направлениях.

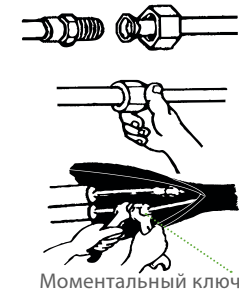

СПУСК КОНДЕНСАТА С ВНУТРЕННЕГО БЛОКА

Спуск конденсата с внутреннего блока является критично важным для успеха установки.

1. Разместите сливной шланг под трубой, следя за тем, чтобы не создавать сифонов.
2. Сливной шланг должен быть наклонен вниз, чтобы обеспечивать спуск конденсата.
3. Не перегибайте шланг, не оставляйте его выступающим или скрученным и не помещайте его конец в воду. Если к сливному шлангу подсоединен удлинитель, убедитесь, что он закреплен при прохождении во внутренний блок.
4. Если трубопровод установлен справа, то трубы, кабель питания и водосточный шланг должны быть изолированы на задней панели устройства с соединяющей трубой.

1. Вставьте соединяющую трубу в соответствующее отверстие
2. Нажмите, чтобы соединить трубу

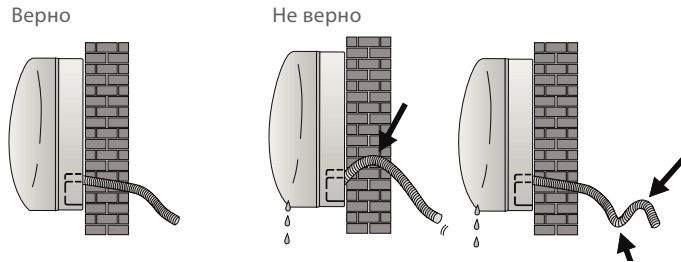

Подсоединив трубу в соответствии с инструкциями, установите соединительные кабели. Теперь установите сливную трубу. Завершив подсоединение, закрепите трубу, кабели и сливную трубу при помощи изоляционного материала.

1. Хорошо закрепите трубы, кабели и сливной шланг.
2. Закрепите соединения труб при помощи изоляционного материала, покрыв его виниловой лентой.
3. Проведите связанные трубу, кабели и сливную трубу через отверстие в стене и надежно закрепите внутренний блок на верхней части монтажной плиты.
4. Надавите и прижмите плотно нижнюю часть внутреннего блока к монтажной плите.

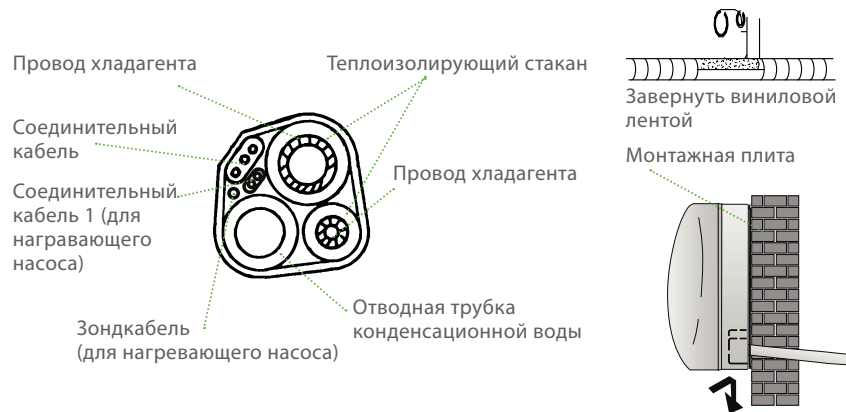

Монтаж наружного блока

- Внешний блок должен быть установлен на крепкой стене и надежно закреплен.
- Следующая процедура должна быть осуществлена до подсоединения труб и соединительных кабелей: определите самую подходящую позицию на стене и оставьте достаточно пространства, чтобы иметь возможность легко выполнять обслуживание.
- Установите крепление на стену при помощи винтовых анкерных болтов, которые подходят конкретно к определенному типу стены;
- Используйте большее количество винтовых анкерных болтов, чем требуется в соответствии с весом, который они могут выдержать, чтобы избежать вибраций в ходе работы и обеспечить то же положение крепления на многие годы без расшатывания болтов.
- Устройство должно быть установлено в соответствии с нормами национального законодательства.

Водосбор конденсационной воды наружного блока (только для моделей с нагревающим насосом)

Конденсат и лед, формируемые во внешнем блоке в ходе работы по обогреву, могут спускаться при помощи сливной трубы.

1. Закрепить дренажный канал в дыре диаметром 25mm, которое положена на стороне блока, как указано в рисунке.
2. Соединять дренажный канал с отводной трубкой, обратите внимание на то, что вода отводит в подходящее место.

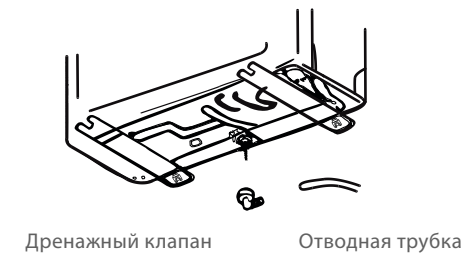

ЭЛЕКТРИЧЕСКИЕ СОЕДИНЕНИЯ

1. Снимать крышку.
2. Подключить провод кабеля к клеммной доске, используя одну и ту же нумерацию, что и в внутреннем блоке.
3. Для электрических соединений, см. Монтажную схему на спине крышки.
4. Фиксировать кабели с помощью кабельного зажима.
5. Устройство должно заземляться.
6. Вернуть крышку на место.



СОЕДИНЕНИЕ ПРОВОДОВ

Привинтите гайки к соединительной втулке внешнего блока посредством тех же процедур, которые были описаны для внутреннего блока.

Во избежание утечки обратите внимание на следующие пункты:

1. Затяните гайки при помощи двухтечных ключей. Не повредите трубы.
2. Если крутящий момент затяжки будет недостаточным, может произойти утечка. При чрезмерном крутящем моменте затяжки также может произойти утечка, поскольку бортик может быть поврежден.
3. Наиболее надежная система заключается в затяжке соединения при помощи фиксирующего гаечного ключа и динамометрического гаечного ключа: в данном случае используйте таблицу на странице 22.

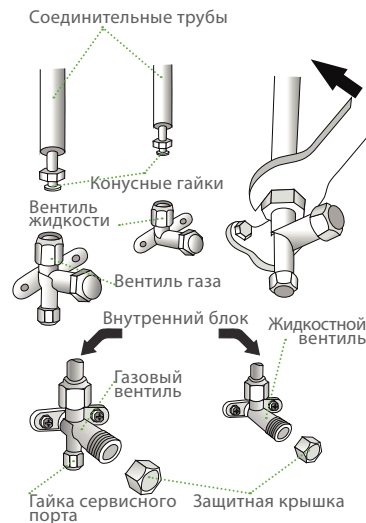

ВЫПУСК ВОЗДУХА И ВОДЫ ИЗ СИСТЕМЫ

Воздух и влажность внутри цикла хладагента может вызвать неисправность компрессора. После того, как соединить внутренний и наружный блоки, выпустить воздух и воду из цикла хладагента с помощью вакуум-насоса.

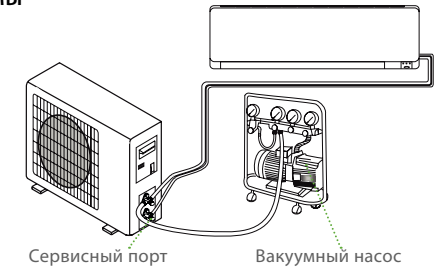

СПУСК ВОЗДУХА И ВЛАГИ

Влага и воздух, остающиеся внутри контура циркуляции хладагента, могут привести к поломке компрессора. Подсоединив внутренний и внешний блоки, спустите воздух и влагу из контура циркуляции хладагента при помощи вакуумного насоса.

1. Отвинтите и снимите крышки с 2-ходового и 3-ходового клапанов.
2. Отвинтите и снимите крышку с сервисного отверстия.
3. Соедините шланг вакуумного насоса с сервисным отверстием.
4. Дайте вакуумному насосу поработать в течение 10-15 минут, пока будет достигнут абсолютный вакуум в 10 мм рт. ст.
5. Пока вакуумный насос продолжает работать, закройте ручку низкого давления на соединительной втулке вакуумного насоса. Выключите вакуумный насос.
6. Откройте 2-ходовой клапан на 1/4 оборота, а затем закройте его через 10 секунд. Проверьте все прокладки на предмет утечки при помощи жидкого мыла или электронного индикатора утечки.
7. Поверните диск 2- и 3-ходового клапанов. Отключите шланг вакуумного насоса.
8. Замените и затяните все крышки на клапанах



ФИНАЛЬНЫЕ ЭТАПЫ

1. Обмотайте изоляционное покрытие вокруг соединительных муфт внутреннего блока и закрепите его при помощи изоленты.
2. Прикрепите лишнюю часть сигнального кабеля к трубе или к внешнему блоку.
3. Прикрепите трубу к стене (обмотав ее изолентой) при помощи зажимов или вставьте их в пластмассовые гнезда.
4. Заделайте отверстие в стене, через которое пропущена труба, чтобы не допустить прохождения воды или воздуха.

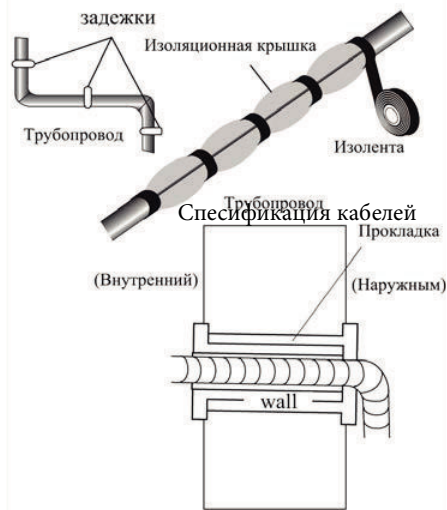

Проверка внутреннего блока

- Кнопки ON/OFF (ВКЛ./ВЫКЛ.) и FAN (ВЕНТИЛЯТОР) работают нормально?
- Кнопка MODE (РЕЖИМ) работает нормально?
- Функция контрольной точки и TIMER (ТАЙМЕР) работают нормально?

ИНФОРМАЦИЯ ДЛЯ МОНТАЖА

| Мощность кондиционера (Btu/h) | 7k | 9k | 12k | 5/18k | 22/24k | 28/30k |
|--|--------------|--------------|--------------|------------|--------------|--------------|
| Диаметр жидкостной линии | 1/4" (ф6) | 1/4" (ф6) | 1/4" (ф6) | 1/4" (ф6) | 3/8" (ф9,52) | 3/8" (ф9,52) |
| Диаметр газовой линии | 3/8" (ф9,52) | 3/8" (ф9,52) | 3/8" (ф9,52) | 1/2" (ф12) | 3/8" (ф9,52) | 3/8" (ф9,52) |
| Длина трассы без дозаправки | 3м | 3м | 3м | 4м | 4м | 4м |
| Максимальное расстояние между внутренним и наружным блоками | 7,5м | 7,5м | 7,5м | 10м | 10м | 10м |
| Количество дополнительного хладагента | 20гр/м | 20гр/м | 20гр/м | 30гр/м | 30гр/м | 30гр/м |
| Максимальная разница в уровне между внутренним и внешним блоками | 5м | 5м | 5м | 5м | 5м | 5м |
| Тип хладагента (1) | R410A | R410A | R410A | R410A | R410A | R410A |

(1) Обратитесь к данным паспортной таблички на наружном блоке.

Момент затяжки защитной крышки и соединительного фланца

| Провод | Момент затяжки [N x m] |
|---------------|------------------------|
| 1/4" (ф6) | 15-20 |
| 3/8" (ф9,52) | 31-35 |
| 1/2" (ф12) | 35-45 |
| 5/8" (ф15,88) | 75-80 |

СХЕМА МОНТАЖА

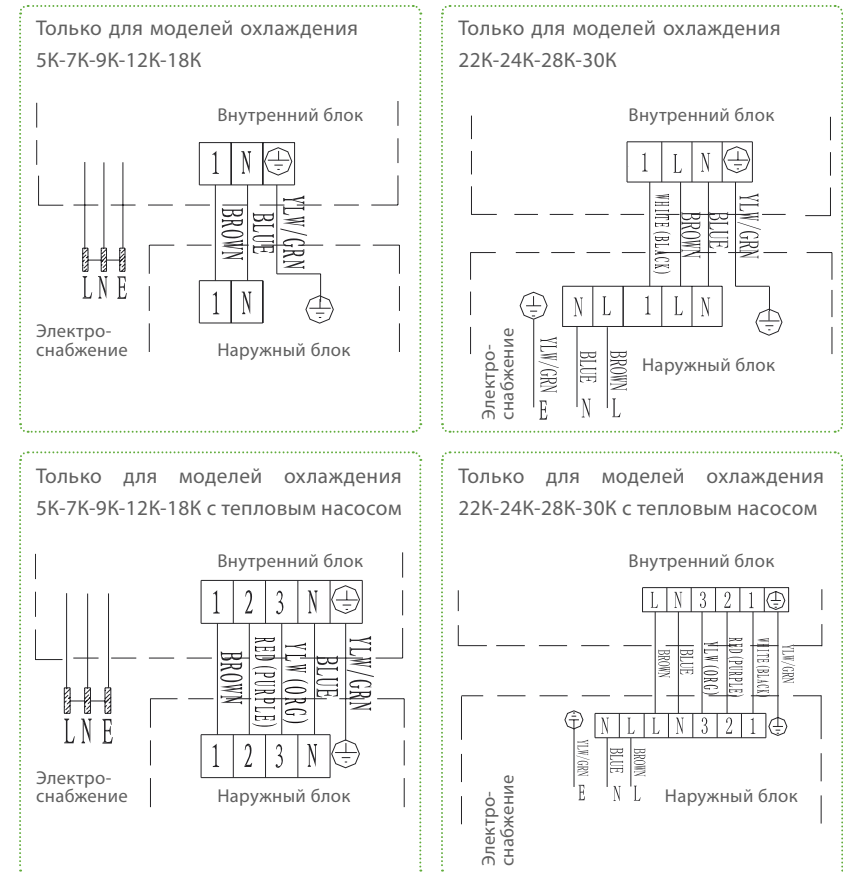

Только для моделей инверторного типа 5K-7K-9K-12K-18K с тепловым насосом

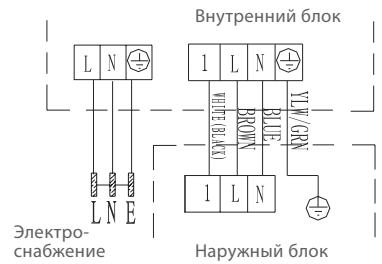

Только для моделей инверторного типа 22K-24K-28K-30K с тепловым насосом



Пожалуйста, прежде всего ознакомьтесь с схемой-руководством.

Note: The cable wires has been connected to the main PCB of indoor unit by manufacturer according to the model without terminal block, see the wiring diagram on the right part of the unit under the front panel and the back of the outdoor cover

СПЕЦИФИКАЦИЯ КАБЕЛЕЙ

| Модель Потенциала (Btu/h) | 5k | 7k | 9k | 12k | 5/18k | 22/24k | 28/30k | |
|---------------------------|------------------|-----------------------------|-----------------------------|-----------------------------|---|-----------------------------|-----------------------------|-----------------------------|
| | Секционный отдел | | | | | | | |
| Силовые кабели | N | 1.0mm ² AWG18 | 1.0mm ² AWG18 | 1.0mm ² AWG18 | 1.0mm ² (1.5mm ²) AWG18 (AWG16) | 1.5mm ² AWG16 | 2.5mm ² AWG14 | 4.0mm ² AWG12 |
| | L | 1.0mm ² AWG18 | 1.0mm ² AWG18 | 1.0mm ² AWG18 | 1.0mm ² (1.5mm ²) AWG18 (AWG16) | 1.5mm ² AWG16 | 2.5mm ² AWG14 | 4.0mm ² AWG12 |
| | E | 1.0mm ² AWG18 | 1.0mm ² AWG18 | 1.0mm ² AWG18 | 1.0mm ² (1.5mm ²) AWG18 (AWG16) | 1.5mm ² AWG16 | 2.5mm ² AWG14 | 4.0mm ² AWG12 |

| | | | | | | | | |
|----------------------------|---|---------------------|---------------------|---------------------|---|---------------------|---------------------|---------------------|
| Соединение силовых кабелей | N | 1.0mm ² | 1.0mm ² | 1.0mm ² | 1.0mm ² (1.5mm ²) | 1.5mm ² | 0.75mm ² | 0.75mm ² |
| | L | 1.0mm ² | 1.0mm ² | 1.0mm ² | 1.0mm ² (1.5mm ²) | 1.5mm ² | 0.75mm ² | 0.75mm ² |
| | 1 | 1.0mm ² | 1.0mm ² | 1.0mm ² | 1.0mm ² (1.5mm ²) | 1.5mm ² | 0.75mm ² | 0.75mm ² |
| | 2 | 0.75mm ² | 0.75mm ² | 0.75mm ² | 0.75mm ² | 0.75mm ² | 0.75mm ² | 0.75mm ² |
| | 3 | 0.75mm ² | 0.75mm ² | 0.75mm ² | 0.75mm ² | 0.75mm ² | 0.75mm ² | 0.75mm ² |
| | ⊕ | 0.75mm ² | 0.75mm ² | 0.75mm ² | 0.75mm ² | 0.75mm ² | 0.75mm ² | 0.75mm ² |

| Инверторный тип Модель Мощность (Btu/h) | 9k | 12k | 18/22k | 24k | |
|--|----------------|---|---|---|-----------------------------|
| | Силовые кабели | N | 1.0mm ² (1.5mm ²) AWG18 (AWG16) | 1.0mm ² (1.5mm ²) AWG18 (AWG16) | 1.5mm ² AWG16 |
| L | | 1.0mm ² (1.5mm ²) AWG18 (AWG16) | 1.0mm ² (1.5mm ²) AWG18 (AWG16) | 1.5mm ² AWG16 | 2.5mm ² AWG14 |
| E | | 1.0mm ² (1.5mm ²) AWG18 (AWG16) | 1.0mm ² (1.5mm ²) AWG18 (AWG16) | 1.5mm ² AWG16 | 2.5mm ² AWG14 |
| Соединение силовых кабелей | N | 1.0mm ² (1.5mm ²) | 1.0mm ² (1.5mm ²) | 1.5mm ² | 0.75mm ² |
| | L | 1.0mm ² (1.5mm ²) | 1.0mm ² (1.5mm ²) | 1.5mm ² | 0.75mm ² |
| | 1 | 1.0mm ² (1.5mm ²) | 1.0mm ² (1.5mm ²) | 1.5mm ² | 0.75mm ² |
| | ⊕ | 1.0mm ² (1.5mm ²) | 1.0mm ² (1.5mm ²) | 1.5mm ² | 0.75mm ² |

Тип предохранителя для 220V на внутреннем блоке для 7K, 9K, 12K, 15K, 16K, 18K, 22K, 24K, 30K - 50T с мощностью 3.15 A, 250V

Тип предохранителя для 110V на внутреннем блоке для 7K, 9K, 12K is 50T с мощностью 3.15 A, 125V

Тип предохранителя для 7K, 9K, 12K is 61T с мощностью 15 A, 250V, for 18K, 22K, 24K is 65TS с мощностью 25A, 250V.

8. ТЕХНИЧЕСКОЕ ОБСЛУЖИВАНИЕ

Периодическое техническое обслуживание является необходимым для поддержания эффективной работы Вашего кондиционера воздуха.

Прежде чем проводить какое-либо техническое обслуживание, отключите электропитание, переведя установку в режим «Off» (выкл.)

ВНУТРЕННИЙ БЛОК. ПРОТИВОПЫЛЕВЫЕ ФИЛЬТРЫ

1. Откройте переднюю панель, как показано на рисунке (удалив винты)
2. Приподняв переднюю панель одной рукой, выньте воздушный фильтр при помощи второй руки.
3. Очистите фильтр при помощи воды; если фильтр загрязнен маслом, его можно промыть теплой водой (не выше 45°C).
3. Оставьте на просушку в прохладном и сухом месте.
4. Приподняв переднюю панель одной рукой, вставьте воздушный фильтр при помощи второй руки
5. Закройте электростатический и дезодорирующий фильтры (если установлены) нельзя промывать или повторно использовать, они должны заменяться новыми фильтрам один раз в шесть месяцев.



ОЧИСТКА ТЕПЛООБМЕННИКА

1. Снимите переднюю панель, удалив винты, чтобы облегчить очистку.
2. Очистьте внутренний блок при помощи тряпки, воды (не выше 40 °C) и нейтрального мыла.



Никогда не используйте агрессивные растворы или мощные средства.

ОКОНЧАНИЕ ПЕРИОДИЧЕСКОГО ТЕХНИЧЕСКОГО ОБСЛУЖИВАНИЯ

1. Отсоедините автоматический переключатель или штепсель.
2. Очистьте и замените фильтры.
3. В солнечный день дайте кондиционеру поработать в режиме вентилирования в течение нескольких часов, что внутренняя часть устройства могла полностью высохнуть.

ЗАМЕНА БАТАРЕЕК

Когда:

- Нет сигнала подтверждения от внутреннего блока.
- LCD не активируется.

Как:

- Снимите крышку с задней части.
- Вставьте новые батарейки в соответствии с символами + и -.
-

Примечание: Используйте только новые батарейки. Заменяйте батарейки в пульте управления, когда кондиционер не работает



ВНИМАНИЕ! Не выбрасывайте батарейки в обычный мусор. Они должны быть утилизированы в специальных контейнерах, расположенных в пунктах утилизации.

9. ПОИСК И УСТРАНЕНИЕ НЕИСПРАВНОСТЕЙ

| НЕИСПРАВНОСТЬ | ВОЗМОЖНЫ ПРИЧИНЫ |
|--|---|
| Устройство не работает | Перебой в подаче электроэнергии |
| | Поврежден мотор вентилятора внутреннего/внешнего блока |
| | Неисправность термоманитного размыкателя цепи компрессора |
| | Неисправность защитного устройства или предохранителей |
| | Неплотные соединения |
| | Остановка иногда может осуществляться для защиты устройства. |
| | Напряжение сети выше или ниже рабочего диапазона |
| Странный запах | Включена функция TIMER-ON |
| | Поврежден электронный блок управления |
| | Загрязнен воздушный фильтр |
| Шум текущей воды | Обратный поток жидкости в циркуляции хладагента |
| Мелкодисперсный туман исходит из воздуховода | Уто происходит, когда воздух в помещении становится очень холодным, например, в режимах «ОХЛАЖДЕНИЕ» или «УДАЛЕНИЕ ВЛАГИ/ОСУШЕНИЕ». |
| Можно услышать странный шум | Этот шум создается расширением или сокращением передней панели в связи с изменениями температуры и не говорит о наличии проблемы. |
| Недостаточный поток воздуха, либо горячего, либо холодного | Неподходящие настройки температуры. |
| | Закрыты впускные и выпускные отверстия кондиционера воздуха. |
| | Загрязнен воздушный фильтр. |
| | Выставлена минимальная скорость вентилятора. |
| | Другие источники тепла в помещении. |
| | Отсутствие хладагента. |

| | |
|--|---|
| Устройство не отвечает на команды | Пульт дистанционного управления находится недостаточно близко ко внутреннему блоку. |
| | Батарейки пульта управления практически сели. |
| Не работает дисплей | Препятствия между пультом и приемником сигнала во внутреннем блоке. |
| | Включена функция «LIGHT» |
| Немедленно выключите кондиционер воздуха и прекратите подачу электроэнергии в таких случаях: | Перебой в подаче электроэнергии |
| | Странные шумы при работе. |
| | Неисправность электронного блока управления |
| | Неисправность предохранителей или переключателей. |
| | Попадание воды или предметов внутрь устройства. |
| | Перегрев кабелей. |
| | Очень сильные запахи исходят из устройства. |

СИГНАЛЫ ОШИБОК НА ДИСПЛЕЕ

При ошибке дисплей на внутреннем блоке показывает такие коды ошибок:

| | Индикатор «RUN» | Описание неисправности |
|----|-----------------|--|
| E1 | Мигает однажды | Неисправность датчика температуры внутреннего блока |
| E2 | Мигает дважды | Неисправность датчика температуры в трубе внутреннего блока |
| E6 | Мигает 6 раз | Защита температуры нагнетания внешнего блока или неправильные электрические соединения, или высокое напряжение, или высокое давление |

ГАРАНТИЯ

АДРЕС ИЗГОТОВИТЕЛЯ:

TCL Air Conditioner (Zhongshan) Co., Ltd. TCL
Эйр Кондишэнэр (Джонгшан) Лтд.

#59 Nantou West Road, Nantou town, Zhongshan city, Guangdong, China
Нанту Вест Роуд, Джонгшан сити, Гуандонг, Китай

ГАРАНТИЯ

Настоящий документ не ограничивает определенные законом права потребителей, но дополняет и уточняет оговоренные законом обязательства, предполагающие соглашение сторон либо договор.

Поздравляем вас с приобретением техники отличного качества!

При покупке нового устройства внимательно ознакомьтесь с гарантийным талоном и убедитесь в правильности его заполнения и наличии штампа продавца. При отсутствии штампа и даты продажи (либо кассового чека с датой продажи) гарантийный срок изделия исчисляется со дня его изготовления.

Тщательно проверьте внешний вид изделия и его комплектность. Возникшие претензии по внешнему виду и комплектности изделия предъявляйте продавцу при покупке.

Гарантийное обслуживание купленного Вами прибора осуществляется через Продавца, специализированные сервисные центры или монтажную организацию.

При возникновении неисправности прибора по вине изготовителя обязательство по устранению дефекта ложится на уполномоченную изготовителем организацию. В данном случае покупатель вправе обратиться к Продавцу.

По всем вопросам, связанным с техобслуживанием изделия, обращайтесь в специализированные сервисные центры. Подробная информация о сервисных центрах, уполномоченных осуществлять ремонт и техническое обслуживание изделия, находится на сайте www.atmk.ru, www.neoclima.ru, www.faura.ru

Дополнительную информацию вы можете получить у Продавца или по нашему телефону в Москве: +7 (495)228-70-24 E-mail: dealer@atmk.ru

При возникновении неисправности прибора в результате неверной или неквалифицированной установки обязательство по устранению дефекта ложится на уполномоченную изготовителем организацию. В данном случае необходимо обратиться к организации, проводившей установку (монтаж) прибора.

Перед установкой и использованием устройств необходимо тщательно изучить инструкции по установке и эксплуатации.

Для установки и ввода в эксплуатацию технически сложных устройств настоятельно рекомендуется пользоваться услугами специализированных организаций и квалифицированных специалистов.

В гарантийный талон запрещено вносить какие-либо изменения, а так же стирать или переписывать какие-либо указанные в нем данные. Настоящая гарантия не имеет силы, в случае невернозаполненного гарантийного талона. В талоне в соответствующих полях должны быть внесены следующие данные: наименование и модель изделия, его серийные номера, дата продажи, подпись уполномоченного лица и штамп Продавца.

СРОК СЛУЖБЫ:

- Сушители и электрические обогреватели (конвекторы)-не менее 10 (десяти) лет.
- Теплый пол NEOCLIMA- не менее 18 (восемнадцати) лет.
- Кондиционеры, электрические тепловые пушки, тепловые завесы- не менее 7 (семи) лет,
- Инфракрасные обогреватели –не менее 8 (восьми) лет.
- Остальные группы товаров - не менее 5 (пяти) лет.

СРОК ГАРАНТИИ:

- | | |
|--|--|
| • Кондиционеры Neoclima – 3 года | • Климатические комплексы NEOCLIMA NCC 868-1год |
| • Кондиционеры FAURA – 3 года | • Климатические комплексы Faura NFC260 AQUA-1год |
| • Кондиционеры RIX – 2 года | • Мойки воздуха WINIA-1год |
| • Теплый пол NEOCLIMA-18лет | • Увлажнители воздуха FAURA-1год |
| • Водонагреватели NEOCLIMA-3года | • Увлажнители воздуха NEOCLIMA-1год |
| • Пушки тепловые NEOCLIMA газ/дизель-2года | • Сушилки для рук NEOCLIMA-1год |
| • Тепловентиляторы NEOCLIMA-1год | • Сушители воздуха NEOCLIMA-1год |
| • Инфракрасные обогреватели NEOCLIMA-1год | • Конвекторы NEOCLIMA серий: |
| • Насосы циркуляционные NEOCLIMA-2года | • Comfort-5лет |
| • Вибрационные насосы NEOCLIMA-1год | • Dolce-5лет |
| • Насосные станции NEOCLIMA-1год | • Primo-2года |
| • Поверхностные насосы NEOCLIMA-1год | • Nova-2года |
| • Дренажные насосы NEOCLIMA-1год | • Fast-1год |

Гарантийный срок на прочие изделия составляет один год со дня продажи изделия Покупателю.

Настоящая гарантия распространяется на производственный или конструктивный дефект изделия. Выполнение уполномоченным сервисным центром ремонтных работ и замена дефектных деталей изделия производится в сервисном центре или у Покупателя (по усмотрению сервисного центра).

Гарантийный ремонт изделия выполняется в срок не более 45 дней. В случае, если во время устранения недостатков товара станет очевидным, что они не будут устранены в определенный соглашением сторон срок, стороны могут заключить соглашение о новом сроке устранения недостатков товара. Указанный срок гарантийного ремонта изделия распространяется только на изделия, которые используются в личных, семейных или домашних целях, не связанных с предпринимательской деятельностью.

Гарантийный срок на комплектующие изделия (детали, которые могут быть сняты с изделия без применения каких либо инструментов (ящики, полки, решетки, корзины, насадки, щетки, трубки, шланги и другие подобные комплектующие)) составляет три месяца. Гарантийный срок на новые комплектующие, установленные на изделие при гарантийном или платном ремонте, либо приобретенные отдельно от изделия, составляет три месяца со дня выдачи покупателю изделия по окончании ремонта, либо продажи последнему этих комплектующих.

Настоящая гарантия действительна только на территории РФ на изделия, купленные на территории РФ. Настоящая гарантия не дает права на возмещение и покрытие ущерба произошедшего в результате перелетки или регулировки изделия, без предварительного письменного согласия изготовителя, с целью приведения его в соответствие с национальными или местными стандартами или нормами безопасности, действующими в любой другой стране, кроме РФ, в которой это изделие было первоначально продано.

НАСТОЯЩАЯ ГАРАНТИЯ НЕ РАСПРОСТРАНЯЕТСЯ НА:

Периодическое обслуживание и сервисное обслуживание Изделия (чистку, замену фильтров или устройств выполняющих функции фильтров), любые адаптации и изменения изделия, в т.ч. с целью усовершенствования и расширения обычной сферы его применения, которая указана в Инструкции по эксплуатации изделия, без предварительного письменного согласия изготовителя.



НАСТОЯЩАЯ ГАРАНТИЯ НЕ РАСПРОСТРАНЯЕТСЯ ТАКЖЕ НА СЛУЧАИ:

Полностью/частично изменённого, стертого, удаленного или неразборчивого серийного номера изделия. Исполнения изделия не по его прямому назначению, не в соответствии с его Инструкцией по эксплуатации, в том числе, эксплуатации изделия с перегрузкой или совместно со вспомогательным оборудованием, на наличие на изделии механических повреждений следы воздействия агрессивных веществ, высоких температур, повышенной влажности/запыленности, ставших причиной неисправности изделия;ремонта/наладки/инсталляции/адаптации/пуска изделия в эксплуатацию не уполномоченными на то организациями/лицами; стихийных бедствий (пожар, наводнение и т. д.) и других причин находящихся вне контроля продавца, уполномоченной изготовителем организации, импортера, изготовителя и покупателя, которые причинили вред изделию; неправильного подключения изделия к электрической сети, а так же неисправностей (не соответствий рабочих параметров) электрической сети и прочих внешних сетей; дефектов, возникших вследствие попадания внутрь изделия посторонних предметов, жидкостей, кроме предусмотренных инструкцией по эксплуатации, насекомых и продуктов их жизнедеятельности и т.д. не правильного хранения изделия; необходимости замены ламп, фильтров, элементов питания, аккумуляторов, предохранителей, а так же стеклянных/фарфоровых/матерчатых и перемещаемых вручную деталей и других дополнительных быстро изнашивающихся/сменных деталей изделия, которые имеют собственный ограниченный период работоспособности, в связи с их естественным износом, или если такая замена предусмотрена конструкцией системы, в которой изделие использовалось как элемент этой системы.

С МОМЕНТА ПОДПИСАНИЯ ПОКУПАТЕЛЕМ ГАРАНТИЙНОГО ТАЛОНА СЧИТАЕТСЯ, ЧТО:

- Вся необходимая информация о купленном изделии и Его потребительских свойствах предоставлена Покупателю в полном объеме, в соответствии с Законом «О защите прав потребителей»;
- Покупатель получил Инструкцию по эксплуатации купленного изделия на русском языке ;
- Покупатель ознакомлен и согласен с условиями гарантийного обслуживания/особенностями эксплуатации купленного изделия;

Подпись покупателя Дата

ЗАПОЛНЯЕТСЯ ПРОДАВЦОМ

ГАРАНТИЙНЫЙ ТАЛОН

(сохраняется у клиента)

Модель

Серийный номер

Дата продажи

Название продавца

Тел. продавца

Подпись продавца

М.П.



**УНИВЕРСАЛЬНЫЙ
ОТРЫВНОЙ ТАЛОН**

НА ГАРАНТИЙНОЕ ОБСЛУЖИВАНИЕ

(изымается мастером при обслуживании)

Модель

Серийный номер

Дата приема в ремонт

№ заказа-наряда

Проявление дефекта

ФИО клиента

Адрес клиента

Дата ремонта

Подпись мастера

М.П.



ЗАПОЛНЯЕТСЯ ПРОДАВЦОМ

ГАРАНТИЙНЫЙ ТАЛОН

(сохраняется у клиента)

Модель

Серийный номер

Дата продажи

Название продавца

Тел. продавца

Подпись продавца

М.П.



**УНИВЕРСАЛЬНЫЙ
ОТРЫВНОЙ ТАЛОН**

НА ГАРАНТИЙНОЕ ОБСЛУЖИВАНИЕ

(изымается мастером при обслуживании)

Модель

Серийный номер

Дата приема в ремонт

№ заказа-наряда

Проявление дефекта

ФИО клиента

Адрес клиента

Дата ремонта

Подпись мастера

М.П.



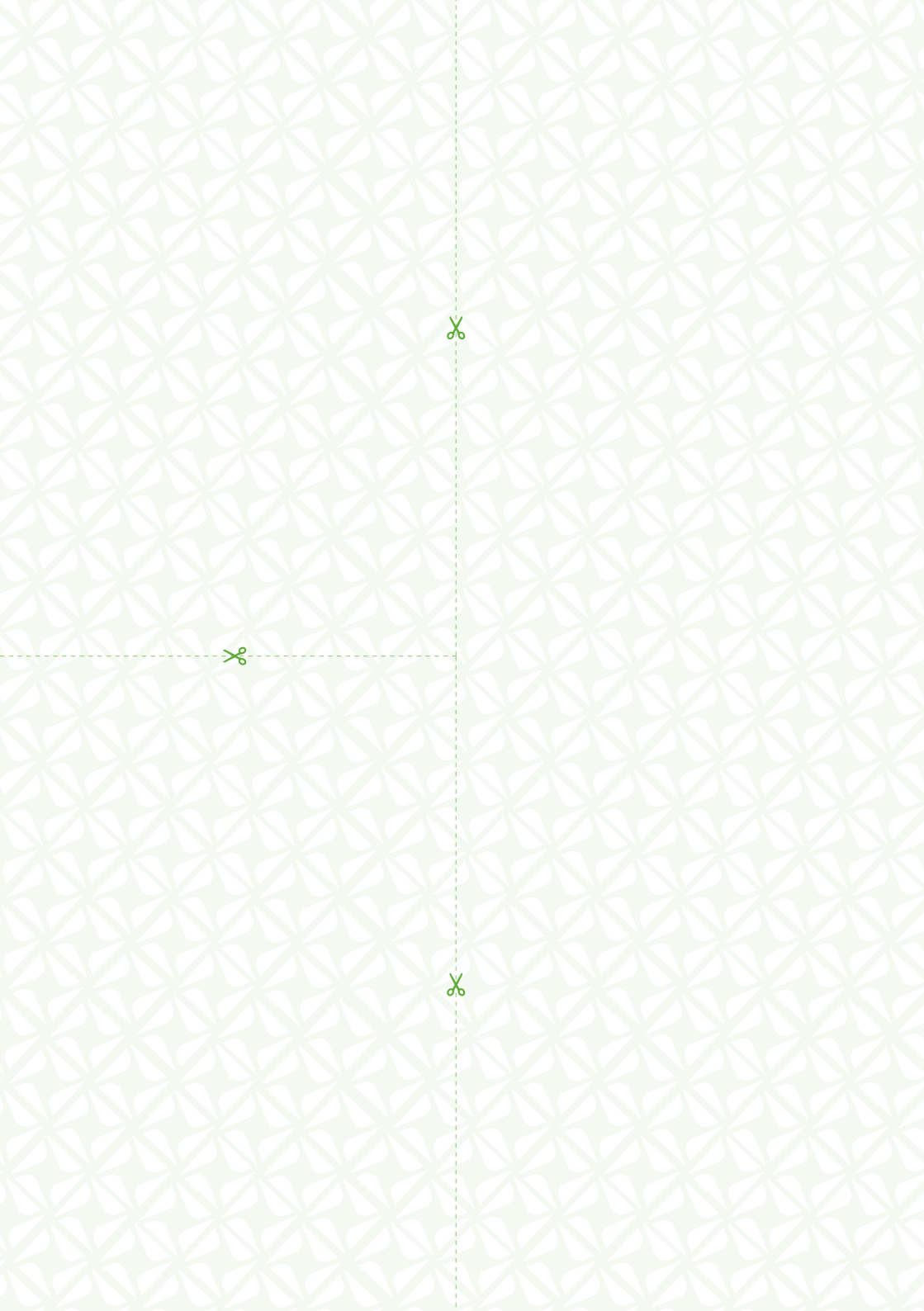

RiX