

**РУКОВОДСТВО
ПО ЭКСПЛУАТАЦИИ**
USER MANUAL



КОМПРЕССОР ВОЗДУШНЫЙ

AIR COMPRESSOR

58061 (PC 1/24-205)

58066 (PC 1/50-205)

58081 (PC 2/50-350)



ВНИМАНИЕ

Прочитайте данное руководство перед эксплуатацией устройства и сохраните его для дальнейшего использования.

IMPORTANT

Read this manual before use and retain for future reference.



ВАЖНО!

В данном руководстве рассмотрены правила эксплуатации и технического обслуживания воздушных компрессоров **DENZEL**.

Пожалуйста, обратите особое внимание на предупреждающие надписи. Нарушение инструкции может привести к поломке оборудования или травме.

Дата изготовления:

СОДЕРЖАНИЕ

ВВЕДЕНИЕ	3
НАЗНАЧЕНИЕ	3
КОМПЛЕКТНОСТЬ	3
ТРЕБОВАНИЯ БЕЗОПАСНОСТИ	4
МЕРЫ ПРЕДОСТОРОЖНОСТИ	4
УСТРОЙСТВО ИЗДЕЛИЯ	5
ОБЩИЕ СВЕДЕНИЯ ОБ ИЗДЕЛИИ	5
ТЕХНИЧЕСКИЕ ХАРАКТЕРИСТИКИ	6
ПОДГОТОВКА КОМПРЕССОРА К ЭКСПЛУАТАЦИИ	6
Распаковка	6
Место размещения компрессора	7
СБОРОЧНЫЕ И ЗАПРАВОЧНЫЕ РАБОТЫ	7
ПОДКЛЮЧЕНИЕ К ЭЛЕКТРИЧЕСКОЙ СЕТИ	8
ТРЕБОВАНИЯ К РАБОЧЕМУ МЕСТУ	9
ЭКСПЛУАТАЦИЯ КОМПРЕССОРА	9
Устройство и принцип работы	9
Выключение	10
Тепловая защита	10
РЕГУЛИРОВКА РАБОЧЕГО ДАВЛЕНИЯ	10
Смена инструмента	11
ТЕХНИЧЕСКОЕ ОБСЛУЖИВАНИЕ КОМПРЕССОРА	11
Операции, выполняемые каждый раз перед началом работ	11
Операции, выполняемые каждые 50 рабочих часов	11
Операции, выполняемые каждые 250 рабочих часов	11
Операции, выполняемые каждые 500 рабочих часов	11
Операции, выполняемые каждые 1000 рабочих часов	12
Контрольный осмотр	12
ВОЗМОЖНЫЕ НЕИСПРАВНОСТИ И МЕТОДЫ ИХ УСТРАНЕНИЯ	12
ХРАНЕНИЕ	13
ТРАНСПОРТИРОВКА	13
ГАРАНТИЙНЫЕ ОБЯЗАТЕЛЬСТВА	13
СРОК СЛУЖБЫ	13
РЕАЛИЗАЦИЯ И УТИЛИЗАЦИЯ	13
ДЛЯ ЗАМЕТОК	14

ВВЕДЕНИЕ

Руководство содержит информацию по сборке, эксплуатации и техническому обслуживанию поршневой масляной компрессорной установки (далее — компрессора).

Конструкция компрессора постоянно совершенствуется, поэтому возможны некоторые изменения, не отраженные в настоящем руководстве и не ухудшающие эксплуатационных качеств изделия.

При совершении купли-продажи лицо, осуществляющее продажу, проверяет в присутствии покупателя внешний вид компрессора, его комплектность, производит отметку о продаже в гарантийном талоне, прикладывает товарный чек, предоставляет информацию об авторизованных сервисных центрах. Если Вы хотите, чтобы изделие работало долго и безотказно, то все работы, связанные с монтажом, эксплуатацией, а также обслуживанием, выполняйте в строгом соответствии с данным руководством. Если у Вас возникла необходимость в получении каких-либо дополнительных специфических сведений о приобретенном товаре, обращайтесь к специалистам организации, осуществляющей продажу данного изделия.

НАЗНАЧЕНИЕ

Воздушный масляный компрессор поршневого типа с ременным приводом от электродвигателя является сложным электромеханическим изделием и предназначен для обеспечения оборудования, аппаратуры и пневмоинструмента сжатым атмосферным воздухом. Использование компрессора позволяет значительно сэкономить электроэнергию, механизировать труд, а также повысить скорость и качество выполняемых работ.



ВНИМАНИЕ!

Запрещается эксплуатировать компрессор под дождем, а также во взрыво и пожароопасных зонах.

Питание компрессора осуществляется от сети переменного тока с напряжением 220 В. Эксплуатировать компрессор необходимо при температуре окружающего воздуха от +1 до +40 °С. Высота над уровнем моря не должна превышать 1000 м.

КОМПЛЕКТНОСТЬ

Наименование	PC 1/24-205	PC 1/50-205	PC 2/50-350
Компрессор		1	
Воздушный фильтр	1		2
Сапун		1	
Колесо		2	
Комплект крепежа колес		2	
Инструкция		1	
Гарантийный талон		1	

ТРЕБОВАНИЯ БЕЗОПАСНОСТИ

Специалист, осуществляющий сборку компрессора, эксплуатацию, а также контрольный осмотр и техническое обслуживание, должен иметь соответствующую выполняемой работе квалификацию.



ВНИМАНИЕ!

Прочитайте данное руководство перед эксплуатацией устройства и сохраните его для дальнейшего использования.

Напряжение в сети питания должно соответствовать номинальному напряжению питания, указанному в технических характеристиках изделия.

Все работы по обслуживанию и ремонту необходимо проводить при неработающем оборудовании с обязательным отключением от электрической сети.

Запрещается демонтировать на компрессоре блокирующие и предохранительные устройства, ограждения для защиты персонала от подвижных и вращающихся частей. По завершении ремонтных работ необходимо установить и включить все защитные предохранительные устройства и ограждения.

Необходимо использовать запасные узлы и детали только фирмы-изготовителя, это позволит обеспечить надежность и безопасность эксплуатации изделия. При использовании узлов и деталей других изготовителей производитель не несет ответственность за возникшие в результате этого последствия.

Необходимо соблюдать не только общие требования по технике безопасности, приведенные в данном разделе, но и специальные указания, приводимые в других разделах.

Несоблюдение указаний по технике безопасности может создать опасность для окружающей среды, вывести из строя оборудование, а также повлечь за собой опасные последствия для здоровья и жизни человека.

Несоблюдение указаний по технике безопасности может привести к несостоятельности требований по возмещению ущерба.

МЕРЫ ПРЕДОСТОРОЖНОСТИ

Во избежание получения травм следуйте правилам:

- При работе не касайтесь поверхности компрессорной головки, так как она сильно нагревается и остается горячей в течение длительного времени даже после остановки машины.
- Не кладите воспламеняющиеся предметы на компрессор или рядом с ним.
- Не осуществляйте транспортировку компрессора при наличии давления в воздушном ресивере.
- Не используйте компрессор в случаях выявления повреждений электрического кабеля питания или некачественного выполнения электрических соединений.
- Не используйте компрессор в помещениях с потенциально взрывоопасной средой или при наличии открытого огня.
- Не используйте компрессор во влажных или запыленных помещениях.
- Не направляйте струю сжатого воздуха на людей или животных.

- Не допускайте к работе с компрессором людей, не получивших надлежащих инструкций.
- Не допускайте работу компрессора при отсутствии воздушного фильтра.
- Не вскрывайте предохранительные и регулировочные устройства.
- Не подключайте к выходу компрессора воздушные шланги, пропускная способность которых не соответствует производительности компрессора.

УСТРОЙСТВО ИЗДЕЛИЯ

** Внешний вид комплектующих может незначительно отличаться от приведенных в настоящем руководстве, что не влияет на работоспособность изделия.

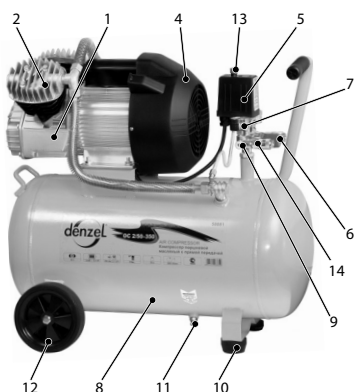

1. Картер компрессорного насоса
2. Цилиндр
3. Фильтр воздушный
4. Кожух электрического двигателя
5. Реле давления
6. Регулятор давления
7. Манометр

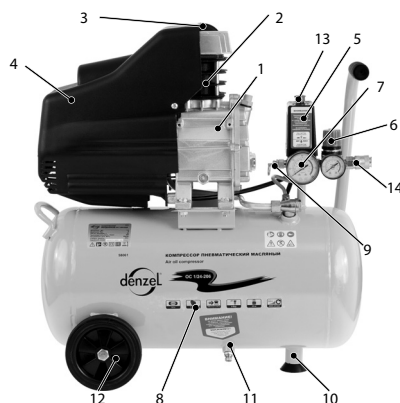

8. Резервуар
9. Защитный (сбросной) клапан
10. Виброопора
11. Клапан для слива конденсата
12. Колеса
13. Переключатель ВКЛ/ВЫКЛ
14. Выходной разъем



ВНИМАНИЕ!

Запрещается эксплуатация компрессора во взрывоопасных помещениях.



ВНИМАНИЕ!

Запрещается эксплуатация компрессора под воздействием атмосферных осадков.

ОБЩИЕ СВЕДЕНИЯ ОБ ИЗДЕЛИИ

Компрессор спроектирован и изготовлен в соответствии с общими требованиями и нормами безопасности к данному виду оборудования, установленными в действующих технических правовых актах. Степень защиты компрессора не ниже IP 21. Класс по способу защиты человека от поражения электрическим током — 1.

Питание компрессора осуществляется от сети переменного тока. Напряжение сети питания и частота указаны в разделе «Технические характеристики» настоящего руководства.

Режим работы компрессора — повторно-кратковременный, с продолжительностью включения (ПВ) до 75%. Допускается непрерывная работа компрессора не более 15 мин., но не чаще одного раза в течение 1,5 часов.

Компрессор имеет автоматическое регулирование производительности после пуска.

Компрессор снабжен следующими средствами контроля, управления и защиты:

- манометром (манометром ресивера) для контроля давления сжатого воздуха;
- реле давления — исполнительным устройством для регулирования производительности периодическим запуском/остановкой компрессора;
- защитным клапаном — устройством защиты от превышения максимального допустимого давления в ресивере;
- защитой от перегрева — устройством защиты от превышения максимально допустимой температуры на обмотках статора.

ТЕХНИЧЕСКИЕ ХАРАКТЕРИСТИКИ

Характеристика	Артикул		
	58061	58066	58081
Артикул	58061	58066	58081
Модель	PC 1/24-205	PC 1/50-205	PC 2/50-350
Мощность, кВт	1,5		2,2
Напряжение, В/Гц	220/50		
Частота вращения ротора двигателя, об/мин	2850		
Емкость ресивера, л	24	50	
Количество цилиндров, шт.	1		2
Производительность, л/мин	206		350
Максимальное рабочее давление, бар	8		
Степень защиты	IP21		
Масса, кг	22	32	38

ПОДГОТОВКА КОМПРЕССОРА К ЭКСПЛУАТАЦИИ

Распаковка

В момент покупки компрессор передается покупателю в картонной транспортной таре, внутри которой предусмотрены специальные защитные элементы, обеспечивающие механическую защиту при транспортировке.

Для перемещения упаковочной тары не требуется особого подъемного оборудования и достаточно поднять упаковку руками.

Для извлечения компрессора из упаковки нужно надеть перчатки, удалить упаковочные лен-

ты, открыть верхнюю часть коробки, извлечь защитные средства от механических повреждений (пенопласт), осторожно поднять компрессор за несущие части и установить его на рабочем месте. Для компрессоров с емкостью ресивера более 25 литров воспользуйтесь помощью второго лица.



ВНИМАНИЕ!

Всегда после распаковки/транспортировки проводить проверку комплектации и технического состояния компрессора.

Упаковочные материалы рекомендуется сохранить на случай транспортировки компрессора.

В дальнейшем упаковочные материалы должны быть переданы специализированным организациям для их окончательной утилизации.

Место размещения компрессора



рис. 1



рис. 2

Во избежание механического повреждения кривошипно-шатунной группы в результате отсутствия масла никогда не используйте компрессор, если он имеет поперечный (рис. 1) или продольный (рис. 2) наклон относительно горизонтали.

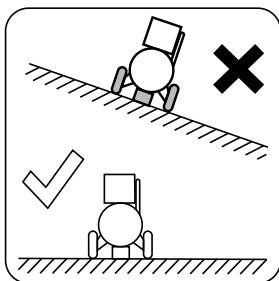
Для обеспечения эффективной вентиляции, а также для облегчения операций очистки и обслуживания компрессор должен быть установлен или расположен таким образом, чтобы в радиусе 50 см от него не находились никакие предметы.

СБОРОЧНЫЕ И ЗАПРАВОЧНЫЕ РАБОТЫ

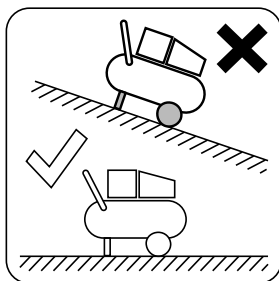
Установите колеса (рис. 3) и антивибрационные опоры (рис. 4).



рис. 3



рис. 4

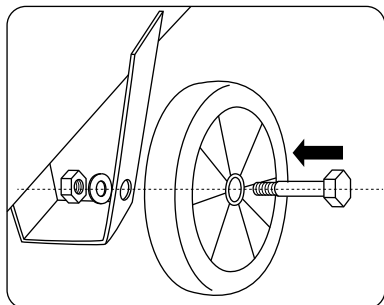

рис. 5

Вверните воздушный фильтр (2) в отверстие головки блока цилиндра (1) (рис. 5).

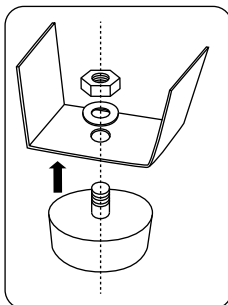

рис. 6

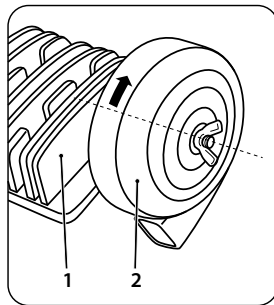
Снимите заглушку картера (3) и заправьте масло до максимального уровня (до красной отметки) в смотровом окне (4) (Рис.6).

Дайте постоять компрессору 5 минут после заправки и снова проверьте уровень масла, при необходимости долейте до отметки максимума. После окончательной доливки объем масла в картере составит порядка 200-450 мл (в зависимости от модели компрессора).

После заправки маслом вместо заглушки установите воздухоотводный штуцер картерных газов (сапун).

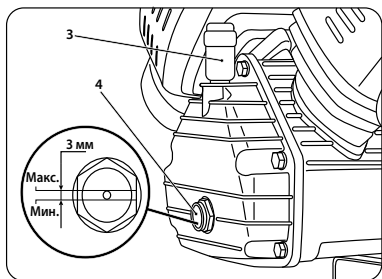
**ВНИМАНИЕ!**

Осуществляйте проверку строго при установленных колесах/опорах компрессора и отключенном источнике тока.

**ВНИМАНИЕ!**

Поверхность, на которой будет установлен компрессор в процессе заправки маслом, должна быть строго горизонтальной для получения правильности данных уровня масла в картере.

**ВНИМАНИЕ!**

Использовать только с маслами, предназначенными для компрессоров. Категорически не рекомендуется смешивать масла разных типов.

ПОДКЛЮЧЕНИЕ К ЭЛЕКТРИЧЕСКОЙ СЕТИ

Подключение к электрической сети следует осуществлять с соблюдением всех мер безопасности.

Подключение к электрической сети должен выполнять квалифицированный специалист.

Перед выполнением любой электромонтажной работы с компрессором проверить следующее:



рис. 7

Соответствие напряжения электрической сети напряжению питания, указанному на табличке изделия или в руководстве по эксплуатации.

Соответствие используемой для подключения штепсельная розетка к вилке, установленной на кабеле питания компрессора. Замену вилки должен производить специалист авторизованного сервисного центра.

Пусковой выключатель на реле давления находится в положении «О» - «OFF» (выключено) (рис. 7).

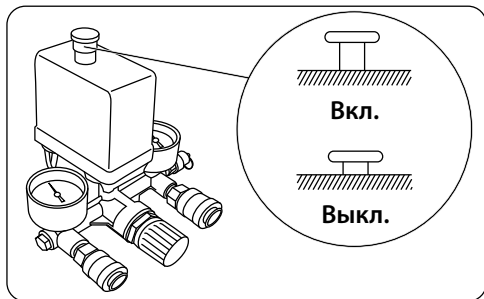
При использовании удлинителя площадь поперечного сечения провода должна составлять не менее 1,5 мм², а его длина не должна превышать 10 м, соблюдение этих параметров позволит использовать компрессор без потери мощности.

Установите в разрыв цепи питания дополнительное автоматическое защитное устройство, рассчитанное на силу тока не более 16 А (рис. 8)

ТРЕБОВАНИЯ К РАБОЧЕМУ МЕСТУ

Не допускайте детей и животных к рабочей зоне компрессора, чтобы исключить получение травм.

Внимательно изучите инструкции по эксплуатации используемого устройства и пневматического оборудования. Убедитесь, что в помещении, где проводятся лакокрасочные работы, имеется надлежащая рециркуляция воздуха. Убедитесь, что температура в рабочем помещении находится в пределах от +5 до +45 °С.

ЭКСПЛУАТАЦИЯ КОМПРЕССОРА

Устройство и принцип работы

Компрессор воздушный поршневой состоит из компрессорной головки, электродвигателя, ресивера и системы управления. Компрессорная головка состоит из рабочего цилиндра, поршней, клапанов, расположенных в головке цилиндров, кривошипно-шатунного механизма. Сообщение поршню возвратно-поступательного движения осуществляется через кривошипно-шатунный механизм, который жестко соединен с валом электродвигателя. Такое соединение называется коаксиальным приводом. Сжатый воздух подается в ресивер, в котором он частично охлаждается, очищается от влаги и аккумулируется.



рис. 8



рис.9

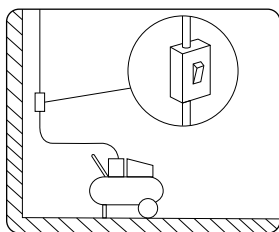

рис. 10

Ресивер оборудован манометром (А) (рис. 9) для контроля давления, клапаном для слива конденсата (G) — для удаления конденсата из ресивера (рис. 10)

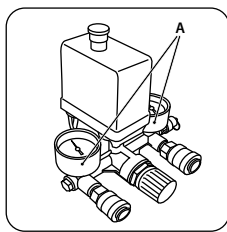

ВНИМАНИЕ!

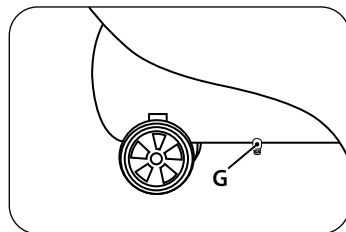
Для запуска проверить, что переключатель реле давления находится в положении «Выкл.» («OFF»). Вставить вилку в сетевую розетку или подключить ток плавным выключателем-автоматом (если он имеется) и запустить компрессор при помощи выключателя реле давления, переводя его в положение «Вкл.» («ON»).



ВНИМАНИЕ!

При первом запуске компрессора оставить его поработать без нагрузки около 10 минут с полностью открытым регулятором давления выходного воздуха и клапаном слива конденсата из ресивера.

**ВНИМАНИЕ!**

После первых 50 часов работы следует полностью заменить масло (при переходе на другой тип масла необходимо промыть картер промывочным маслом, во избежание химических реакций масел разных типов).



рис. 11

По истечении времени обкатки закрыть клапан слива конденсата и проверить, чтобы компрессор нагнетал воздух в ресивер и останавливался автоматически по достижении максимального рабочего давления (8 бар), указанного на индикаторе манометра (А).

Компрессор работает полностью автоматически при помощи реле давления (С) (рис. 11), останавливающего двигатель по достижении максимального давления и запускающего компрессор при падении давления до минимального установленного уровня (на 2 бара меньше максимального рабочего давления).

Выключение

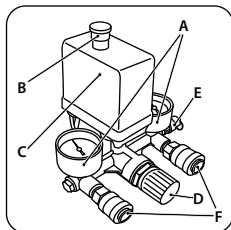
Чтобы остановить компрессор, переведите выключатель реле давления (В) в положение «OFF» (выключено). Выключение прессостатом позволяет стравить сжатый воздух, находящийся в цилиндрах и нагнетательном контуре компрессора, что облегчает повторный запуск.

**ВНИМАНИЕ!**

Остановку компрессора следует осуществлять только с помощью реле давления. Не допускается остановка компрессора извлечением штепсельной вилки из розетки.

Тепловая защита

Компрессор снабжен устройством защиты и безопасности электродвигателя, называемым тепловой защитой. Это устройство включается при перегреве двигателя в результате возникновения неисправностей функционирования или нарушений режимов эксплуатации. В этих случаях защита срабатывает автоматически, отключая электропитание, размыкая обмотки статора, не допуская повреждения двигателя! Рекомендуется подождать некоторое время (прибл. 5 мин.) перед повторным включением. Если при повторном включении компрессор не работает или не может наполнить ресивер до рабочего давления при закрытых выходных вентилях, переведите выключатель в положение «OFF» (выключено) и отключите электропитание. Проверьте параметры питающей сети и при необходимости обратитесь в авторизованный сервисный центр.

РЕГУЛИРОВКА РАБОЧЕГО ДАВЛЕНИЯ

Для правильного использования компрессора проверьте оптимальное значение давления для инструмента, которым Вы должны пользоваться.

При помощи выходного редуктора и манометра расхода выходного воздуха возможна регулировка выходного давления сжатого воздуха. Для выполнения этой операции достаточно повернуть вентиль редуктора (D) по часовой стрелке для увеличения давления, а против часовой стрелки — для уменьшения давления. Закончив работу, рекомендуется перевести значение выходного давления на нуль по манометру (А) (рис. 11). Эта операция нужна для предотвращения увеличения погрешности и быстрого износа редуктора.

Смена инструмента

Подключение пневматического инструмента к компрессору осуществляется с помощью выходного быстросъемного штуцера (F) (рис. 11).

ТЕХНИЧЕСКОЕ ОБСЛУЖИВАНИЕ КОМПРЕССОРА



ВНИМАНИЕ!

Прежде чем приступить к выполнению любой операции технического обслуживания, полностью выпустите воздух из ресивера и обесточьте изделие, чтобы исключить его случайный запуск.



ВНИМАНИЕ!

По окончании операций технического обслуживания убедитесь в правильной установке всех ранее демонтированных частей машины.

Операции, выполняемые каждый раз перед началом работ

Проверить пневматические шланги на предмет повреждений, при необходимости заменить.

Проверить плотность резьбовых соединений, при необходимости затянуть.

Проверить соединительный кабель на наличие повреждений, при необходимости провести замену в авторизированном сервисном центре.

Операции, выполняемые каждые 50 рабочих часов

Проверить и при необходимости очистить воздушный фильтр компрессора. Проверить уровень масла в компрессоре по указателю (рис. 6), при необходимости долить масло.

Операции, выполняемые каждые 250 рабочих часов

Необходимо снять фильтр (1) поступающего воздуха и заменить или очистить сжатым воздухом фильтрующий элемент (рис. 12).

Мелкие твердые тела или пыль, попавшие в цилиндры компрессора, могут нарушить его работоспособность или сократить срок службы.



рис. 12



рис. 13

Запрещается включать компрессор без всасывающего фильтра.

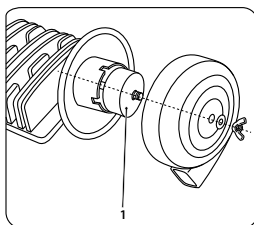
Данную операцию следует проводить чаще, если компрессор используется в пыльной среде.

Операции, выполняемые каждые 500 рабочих часов

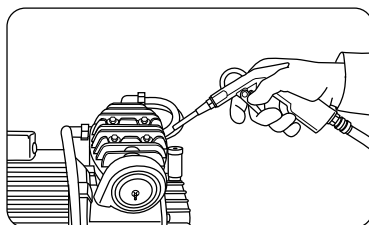
Необходимо производить полную замену масла.

Рекомендуется продувать сжатым воздухом все ребра головок компрессора, так как их очистка позволяет увеличить эффективность системы охлаждения и в результате продлить срок службы компрессора (рис.13).

Операции, выполняемые каждые 1000 рабочих часов

Выполнить проверку в специализированной мастерской. Это позволит значительно увеличить срок службы компрессора.

Контрольный осмотр

Контрольный осмотр необходимо проводить до, во время и после использования изделия.

ВОЗМОЖНЫЕ НЕИСПРАВНОСТИ И МЕТОДЫ ИХ УСТРАНЕНИЯ

Неисправность	Возможная причина	Метод устранения
Падение давления в ресивере.	Утечка воздуха через соединения.	Включить компрессор и создать в ресивере максимальное давление. Отключить питание и с помощью кисти нанести на все соединения мыльный раствор. Образование пузырей является признаком наличия утечки. При утечках затяните необходимые соединения. Если утечки не удалось устранить, обратиться в авторизованный центр сервисного обслуживания.
Утечка воздуха через клапан реле давления при неработающем двигателе.	Стравливание сжатого воздуха через защитный клапан.	Обратиться в авторизованный сервисный центр.
Продолжительная утечка воздуха из клапана реле давления.	Выход клапана из строя.	Обратиться в авторизованный сервисный центр для замены клапана.
Компрессор не запускается.	Повышенная температура двигателя. Срабатывание защиты двигателя. Перегорела обмотка.	Подождать 5 мин. Если компрессор не включится, обратиться в авторизованный сервисный центр.
Компрессор не останавливается при достижении максимального давления, причем срабатывает предохранительный клапан.	Неисправность или выход из строя реле давления.	Обратиться в авторизованный сервисный центр.
Компрессор не наполняет ресивер и сильно перегревается.	Утечка.	См. пункт 1.
Повышенный шум компрессора. Слышны ритмичные металлические стуки.	Механический дефект головки компрессора.	Немедленно остановить компрессор и обратиться в авторизованный сервисный центр.

ХРАНЕНИЕ

Хранить компрессор необходимо в закрытых или других помещениях с естественной вентиляцией, где колебания температуры и влажность воздуха существенно меньше, чем на открытом воздухе в районах с умеренным и холодным климатом, при температуре не выше +40 °С и не ниже -50 °С, относительной влажности не более 80 % при +25 °С.

При длительном хранении изделия необходимо один раз в 6 месяцев производить проверку состояния законсервированных поверхностей и деталей. При обнаружении дефектов поверхности или нарушения упаковки необходимо произвести переконсервацию. Срок хранения изделий — не более 3 лет.

ТРАНСПОРТИРОВКА

Компрессор можно транспортировать любым видом закрытого транспорта в упаковке производителя или без нее, с предупреждением изделия от механических повреждений, атмосферных осадков, воздействия химических активных веществ и обязательным соблюдением мер предосторожности при перевозке хрупких грузов, что соответствует условиям перевозки 8 по ГОСТ 15150-89.

ГАРАНТИЙНЫЕ ОБЯЗАТЕЛЬСТВА

Гарантийный срок эксплуатации компрессора — 12 месяцев со дня продажи.

Все работы по ремонту компрессора должны выполняться только специалистами авторизованного сервисного центра компании, предоставляющей гарантию на изделие. Гарантийный срок исчисляется со дня продажи изделия покупателю. Гарантия распространяется на все виды производственных и конструктивных дефектов.

Данная гарантия не распространяется на повреждения, возникшие в результате несоблюдения правил эксплуатации, удара или падения, самостоятельного ремонта, изменения внутреннего устройства, регулировки, неправильного подключения.

Случаи утраты гарантийных обязательств

- Неправильно заполнены свидетельство о продаже или гарантийный талон.
- Отсутствие гарантийного талона.
- При использовании изделия не по назначению или с нарушениями правил эксплуатации.
- При наличии механических повреждений (трещин, сколов, следов ударов и падений, деформации корпуса или любых других элементов конструкции).
- При запуске без масла (заклинивании нижней головки шатуна на шейке кривошипа).
- При наличии внутри изделия посторонних предметов.
- При наличии признаков самостоятельного ремонта.
- При наличии изменений конструкции.
- При загрязнение изделия (как внутреннем, так и внешнем — наличии ржавчины, краски и т. д.).
- При наличии дефектов, являющихся результатом неправильной или небрежной эксплуатации, транспортировки, хранения или являющихся следствием несоблюдения режима работ, стихийного бедствия, аварии и т. п.
- Гарантия не распространяется на расходные материалы, навесное оборудование, а также любые другие части изделия, имеющие естественный ограниченный срок службы.

- Условия гарантии не предусматривают профилактику и чистку изделия, а также выезд мастера к месту установки изделия с целью его подключения, настройки, ремонта, консультации.
- Транспортные расходы не входят в объем гарантийного обслуживания.
- При нарушении требований настоящего руководства гарантийный срок эксплуатации, а также регламентированный срок службы изделия аннулируются и претензии фирмой-изготовителем не принимаются.

По истечении срока службы необходимо обратиться в авторизованный сервисный центр за консультацией по дальнейшей эксплуатации компрессора. В противном случае дальнейшая эксплуатация может повлечь невозможность нормального использования данного изделия.

СРОК СЛУЖБЫ

Средний срок службы изделия при условии соблюдения потребителем правил эксплуатации составляет 5 лет.

РЕАЛИЗАЦИЯ И УТИЛИЗАЦИЯ

Реализация оборудования осуществляется через торговые точки и магазины согласно законодательству РФ. Утилизация оборудования осуществляется в соответствии с требованиями и нормами России и стран – участников Таможенного союза.

Продукция соответствует требованиям ТР ТС 004/2011
ТР ТС 010/2011
ТР ТС 020/2011



Адрес и контактный телефон уполномоченной организации-импортера:
ООО «МИР ИНСТРУМЕНТА», 117588, г. Москва, а/я 70, тел.: +7 (495) 234-41-30
Made in PRC.

denzel®